

# LAVAMAT 1249

## Стиральная машина

### Инструкция по эксплуатации

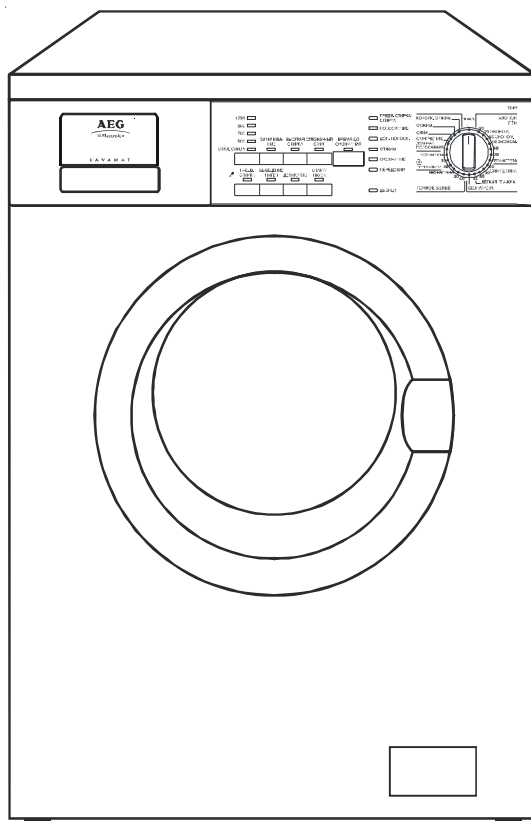



**СОВЕРШЕНСТВО ФОРМ И ФУНКЦИЙ**

## Уважаемые покупатели!

Просим Вас внимательно прочесть настоящую “Инструкцию по установке и эксплуатации”. Прежде всего необходимо обратить внимание на указания раздела “Правила по технике безопасности”, приведенные на первых страницах. Просим Вас сохранить данную “Инструкцию” для того, чтобы в дальнейшем к ней при необходимости обращаться. Если прибор перейдет к другому хозяину, передайте ему, пожалуйста, также и эту “Инструкцию”.

 При помощи предупреждающего треугольника и/или посредством предупреждающих терминов (Внимание! Важно!) подчеркивается особо важная информация для Вашей безопасности или для исправной работы машины.

 Этот символ будет поэтапно разъяснять Вам, как пользоваться машиной.

 Отмеченная данным символом информация дополняет инструкции по эксплуатации и дает практические советы по использованию прибора.

 Листом клевера обозначаются советы и инструкции по экономичному и экологичному использованию машины.

На случай возникновения неполадок в данной “Инструкции” содержатся указания по их самостоятельному устранению, смотрите раздел “Что делать, если...”. Если же содержащихся в этом разделе указаний недостаточно для устранения возникшей неисправности, обращайтесь в авторизованные изготовителем сервисные центры AEG/ELECTROLUX (см. отдельный список сервисных центров).

Напечатано на повторно используемой бумаге.  
От экологического мышления к экологическим поступкам!

# Содержание

<b>Правила техники безопасности .....</b>	<b>5</b>
<b>Основные функции стиральной машины .....</b>	<b>9</b>
<b>Описание прибора .....</b>	<b>10</b>
Панель управления .....	11
Селектор программ .....	11
Кнопка СТАРТ/ПАУЗА .....	12
Кнопка ОТЛОЖЕННЫЙ СТАРТ .....	12
Кнопки дополнительных функций .....	12
Предварительная стирка .....	13
Выведение пятен .....	13
Деликатно .....	13
Замачивание .....	13
Быстрая стирка .....	13
Скорость отжима .....	14
Отключение слива .....	14
Отмена программы .....	15
Изменение текущей программы .....	15
Дисплей выполнения программы .....	15
Дисплей .....	15
<b>Перед первой стиркой .....</b>	<b>17</b>
<b>Дозатор моющего средства .....</b>	<b>17</b>
Сортировка и подготовка белья .....	18
<b>Подготовка к стирке .....</b>	<b>18</b>
Вес белья .....	19
Тип ткани и этикетки .....	19
Какое моющее средство и добавку использовать? .....	21
Сколько положить моющего средства? .....	21
Жидкие моющие средства .....	21
Добавка средства для смягчения воды .....	21
<b>Как стирать .....</b>	<b>22</b>
Выбор скорости отжима или функции Отключение слива .....	23
Выбор необходимой программы стирки .....	23
Выбор требуемых функций .....	23
Выбор функции ДОПОЛНИТЕЛЬНОЕ ПОЛОСКАНИЕ .....	24

Выбор функции ОТЛОЖЕННЫЙ СТАРТ .....	24
ДОПОЛНИТЕЛЬНОЕ ПОЛОСКАНИЕ .....	24
Запуск программы .....	25
Дисплей выполнения программы .....	25
Дисплей .....	25
Конец программы .....	26
<b>Таблицы программ .....</b>	<b>27</b>
Программы стирки .....	27
Специальные программы .....	29
<b>Чистка и уход .....</b>	<b>30</b>
После каждой стирки .....	30
Периодическая чистка .....	30
Дозатор моющего средства .....	30
Уплотнитель загрузочного люка .....	31
Сливной фильтр воды .....	31
Фильтр наливного шланга .....	32
Аварийный слив воды .....	32
Предосторожности от замерзания .....	32
<b>Что делать, если... .....</b>	<b>33</b>
Неисправности в работе машины .....	33
Неудовлетворительные результаты стирки .....	36
<b>Технические данные .....</b>	<b>37</b>
<b>Сервис .....</b>	<b>38</b>
<b>Инструкции по установке и подключению .....</b>	<b>39</b>
Правила безопасности для установщика .....	39
<b>Размеры прибора .....</b>	<b>40</b>
Вид спереди и вид сбоку .....	40
Вид сзади .....	40
<b>Установка .....</b>	<b>41</b>
Распаковка .....	41
Выравнивание .....	42
Размещение .....	42
Слив .....	43
Подача воды .....	43
Стационарное подключение .....	44
Электрическое подключение .....	44



## Правила техники безопасности

Безопасность приборов AEG/ELECTROLUX соответствует действующим стандартам по безопасности бытовых приборов. Однако, как производитель, мы считаем своим долгом ознакомить Вас со следующими правилами техники безопасности.

### Общая безопасность

- Ремонт машины должен выполняться только квалифицированным специалистом. Неквалифицированный ремонт может стать причиной получения телесных повреждений и возникновения серьезных неисправностей. Для выполнения ремонта обращайтесь в сервисную службу AEG/ELECTROLUX.
- Ни в коем случае не включайте машину, если кабель питания поврежден, или же если панель управления или корпус повреждены настолько, что открыт доступ к внутренним частям прибора.
- Всегда вынимайте вилку из розетки перед чисткой или техобслуживанием.
- Никогда не вынимайте вилку из розетки, дергая за кабель; необходимо брать только за вилку.
- Во время стирки при высоких температурах стекло люка нагревается. Не прикасайтесь к нему!
- Подождите, пока вода остынет перед выполнением экстренного слива воды из прибора, или же при экстренном открытии люка.
- Маленькие домашние животные могут перегрызть электропровода и водяные шланги прибора, что может привести к удару электрическим током и утечкам воды. Поэтому внимательно следите за животными.

### Установка

- Внимательно следуйте **инструкциям по установке и подключению**.
- Выполните первую стирку без загрузки белья (ХЛОПОК 95°, с половинной дозой моющего средства от рекомендованной производителем), чтобы удалить из барабана и бака остаточные производственные загрязнения.
- Если машина приобретена Вами зимой, когда температура окружающей среды ниже 0°C, дайте прибору постоять 24 ч в помещении при комнатной температуре, прежде чем запускать его.

## **Безопасность детей**

- Данный прибор предназначен только для использования взрослыми. Не разрешайте детям играть со стиральной машиной и прикасаться к органам ее управления.
- Известны случаи, когда дети и домашние животные залезали в барабан стиральной машины. Пожалуйста, всегда проверяйте содержимое барабана перед стиркой.
- Держите упаковочные материалы вне досягаемости детей.
- Храните моющие средства в надежном месте вне досягаемости детей.
- В случае утилизации прибора отрежьте кабель питания как можно ближе к прибору и уничтожьте штепсельную вилку. Выведите из строя замок загрузочного люка. Таким образом дети, играя, не смогут закрыться внутри машины.

### **Внимание!**

Ваш прибор оборудован функцией ЗАЩИТА ОТ ДЕТЕЙ, которая позволяет заблокировать кнопки на панели управления, чтобы помешать детям случайно поменять установленные настройки прибора.

Для того, чтобы активировать эту функцию, необходимо одновременно нажать кнопки СКОРОСТЬ ОТЖИМА и ПРЕДВ. СТИРКА сразу после запуска программы стирки. Держите кнопки нажатыми около 3 секунд. Эта функция останется активированной также и после того, как машина закончит работу, для того чтобы дети не смогли случайно запустить программу стирки.

Чтобы убедиться в том, что функция ЗАЩИТА ОТ ДЕТЕЙ активирована, нажмите кнопку СТАРТ/ПАУЗА. На дисплее появится “Ett”.

Примечание! По окончании цикла стирки функция ЗАЩИТА ОТ ДЕТЕЙ остается активированной. Чтобы дезактивировать ее, нажмите одновременно кнопки СКОРОСТЬ ОТЖИМА и ПРЕДВ. СТИРКА, и держите их нажатыми около 3 секунд.

## Во время эксплуатации

- После каждого использования вынимайте штепсельную вилку из розетки и закрывайте водопроводный кран.
- **Данная машина предназначена только для бытового использования.** Если прибор используется не по назначению или неправильно, то в случае ущерба изготовитель не несет никакой ответственности.
- По соображениям безопасности не разрешается вносить изменения в конструкцию машины.
- Используйте только предназначенные для стиральных машин моющие средства. Соблюдайте инструкции к моющим средствам.
- Запрещается стирать в машине вещи, вступившие в контакт с воспламеняющимися веществами.
- Красители или отбеливатели могут использоваться только в том случае, если это особо оговорено изготовителем данных веществ. В случае ущерба производитель стиральной машины не несет никакой ответственности.
- Не используйте стиральную машину для химической чистки.



## Утилизация

### Упаковочные материалы

Материалы, помеченные символом , могут использоваться повторно.

>PE< = полиэтилен

>PS< = полистирол

>PP< = полипропилен

Для повторного использования их следует утилизировать в специальных местах (контейнерах).

### Машина

Для правильной утилизации Вашей старой машины призываем Вас пользоваться разрешенными свалками. Помогите нам содержать Вашу страну в чистоте!

Символ  на изделии или на упаковке означает, что данный продукт нельзя выбрасывать вместе с обычным бытовым мусором. Его нужно сдать в специальный пункт приема переработки электронных и электрических приборов. Правильно утилизировав прибор, Вы сможете предотвратить потенциальные негативные последствия для окружающей среды и здоровья людей. Для получения более подробной информации об утилизации прибора обратитесь в органы местной администрации или в службу вывоза мусора.



## Рекомендации по охране окружающей среды

Для экономии воды и электроэнергии, а также для охраны окружающей среды, рекомендуем придерживаться следующих рекомендаций:

- Белье со средней степенью загрязнения можно стирать без предварительной стирки, что позволяет сэкономить моющее средство, воду и время (и защитить окружающую среду!).
- Белье со средней степенью загрязнения можно стирать с использованием энергосберегающей программы (ЭКОНОМ).
- Машина работает наиболее экономично, если в нее загружаются указанные максимальные количества белья (как для стирки, так и для сушки).
- В случае стирки небольших количеств белья используйте только половину или две трети рекомендованной дозы моющего средства.
- Если вода имеет среднюю или высокую жесткость (начиная с градуса жесткости II, см. “Моющие средства и добавки”), то в нее необходимо добавлять смягчители.  
После этого моющее средство можно дозировать согласно степени жесткости I (= мягкая вода).
- Благодаря соответствующей предварительной обработке можно устранить пятна и локальные зоны загрязнения, после чего выполнить стирку при более низкой температуре.



# Основные функции Вашей стиральной машины

- Выбор программы и температуры стирки при помощи селектора программ.
- **Программа для выведения пятен** обеспечивает эффективную обработку белья с грязными пятнами.
- **Энергосберегающая программа (ЭКОНОМ)** предназначена для хлопчатобумажного белья со средней степенью загрязнения.
- Возможность понижения **скорости конечного отжима** до 900, 700 или 500 об/мин.
- **ОТКЛЮЧЕНИЕ СЛИВА**: белье остается погруженным в воду по окончании последнего полоскания во избежание образования складок на белье.
- **ТАЙМЕР ОТЛОЖЕННОГО СТАРТА**: запуск программы может быть отложен на время до 23 часов (например, до того времени суток, когда действуют более дешевые тарифы на электроэнергию).
- **Дисплей выполнения программы** показывает все этапы выбранной программы стирки и текущий этап программы.
- Благодаря бережному ритму стирки, **специальная программа для шерсти** выстирает Вашу одежду с особой осторожностью.
- **Дозатор с 3 отсеками** для моющего средства и смягчителя белья.
- **Устройство контроля дисбаланса**: для предотвращения вибраций при отжиме.
- **ЭКО клапан** способствует полному растворению моющего средства и снижению потребления воды, следовательно, снижает расход электроэнергии.

# Описание прибора

## Вид спереди

Дозатор моющего средства

Панель управления

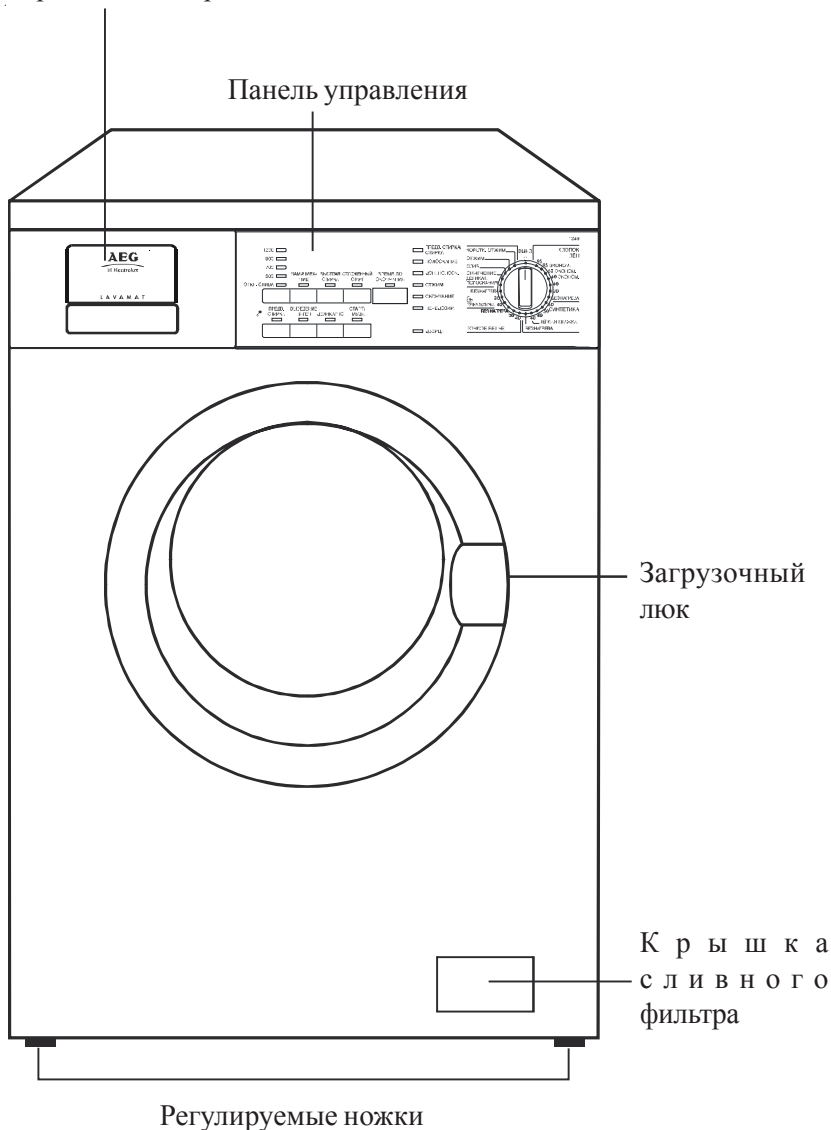

## Панель управления

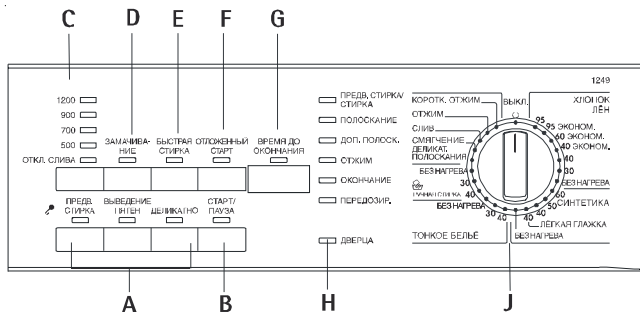

A = Кнопки дополнительных функций

B = Кнопка СТАРТ/ПАУЗА

C = Кнопка выбора скорости отжима

D = Кнопка ЗАМАЧИВАНИЕ

E = Кнопка БЫСТРАЯ СТИРКА

F = Кнопка ОТЛОЖЕННЫЙ СТАРТ

G = Дисплей

H = Дисплей выполнения программы

J = Селектор программ

## Селектор программ

Селектор программ позволяет выбрать тип программы стирки (например, уровень воды, характер движения барабана, количество полосканий) и температуру стирки в зависимости от типа стираемого белья.

Селектор разделен на 6 секторов:

- Хлопок
- Синтетика
- Тонкое бельё
- Шерсть /ручная стирка 
- Специальные программы

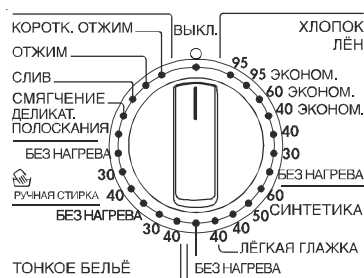

Селектор можно поворачивать как по, так и против часовой стрелки.



Положения **95E**, **60E** и **40E** соответствуют ЭНЕРГОСБЕРЕГАЮЩИМ программам для стирки белья со средней степенью загрязнения, продолжительность стирки увеличена (несовместимы с функцией БЫСТРАЯ СТИРКА).

## **Положение ЛЕГКАЯ ГЛАЖКА**

В этом положении производится бережная стирка при 40°C и отжим белья во избежание образования складок. При этом облегчается глажение.

Положение БЕЗ НАГРЕВА = стирка в холодной воде.

Положение ВЫКЛ./О = отмена программы/выключение.

## **Кнопка СТАРТ/ПАУЗА**

Эта кнопка имеет две функции:

### **а) Старт**

Выбрав необходимую программу, нажмите эту кнопку для включения машины. Если Вы выбрали функцию ОТЛОЖЕННЫЙ СТАРТ, машина начнет обратный отсчет времени.

### **б) Пауза**

Для прерывания выполняемой программы нажмите кнопку СТАРТ/ПАУЗА: сигнальная лампа кнопки СТАРТ/ПАУЗА начнет мигать.

Для возобновления работы программы с той точки, в которой она была прервана, **вновь нажмите кнопку СТАРТ/ПАУЗА.**

## **Кнопка ОТЛОЖЕННЫЙ СТАРТ**

Эта кнопка позволяет задержать пуск машины на время 30, 60, 90 минут, а затем с интервалом 1 час вплоть до 23 часов.

**Кнопку следует нажимать после выбора программы стирки и до нажатия кнопки СТАРТ/ПАУЗА.**

На дисплее примерно на 3 секунды появится значение отложенного старта. После этого будет показана продолжительность программы стирки. После нажатия кнопки СТАРТ/ПАУЗА машина начнет обратный отсчет времени. Для отмены включения с задержкой нажимайте кнопку ОТЛОЖЕННЫЙ СТАРТ, пока на дисплее не появится символ 0.

Затем вновь нажмите кнопку СТАРТ/ПАУЗА.

Эта функция несовместима с программами СЛИВ, ОТЖИМ или ДЕЛИКАТНЫЙ ОТЖИМ.

## **Кнопки дополнительных функций**

В зависимости от выбранной программы с ней можно комбинировать различные функции. Выбор функций должен происходить после выбора необходимой программы и до нажатия кнопки СТАРТ/ПАУЗА.

При нажатии на данные кнопки загорятся соответствующие сигнальные лампы. При повторном нажатии лампы погаснут.

При выборе функции, несовместимой с данной программой стирки, сигнальная лампа будет мигать в течение 2 секунд, а на дисплее появится сообщение **Err**.

## Предварительная стирка

Машина выполняет предварительную стирку максимум при 30°C. Предварительная стирка завершается коротким отжимом в программах для Хлопка и Синтетики и сливом без отжима в программах для Тонкого белья.

Данная функция **несовместима** с программой для Шерсти и **не может** использоваться с функциями ВЫВЕДЕНИЕ ПЯТЕН и ЗАМАЧИВАНИЕ. Следует использовать ее для очень грязного белья.

**Внимание:** при одновременном нажатии на кнопки СКОРОСТЬ ОТЖИМА и ЗАМАЧИВАНИЕ машина выполнит дополнительное полоскание (стр. 24).

## Выведение пятен

Для обработки очень грязного или запятнанного белья с использованием пятновыводящих средств (большая продолжительность стирки с добавкой пятновыводящего средства в наиболее подходящий момент.

**Несовместима** с программой стирки тонких тканей, шерсти и с программами стирки при температурах ниже 40°C).

Не может использоваться с функциями ЗАМАЧИВАНИЕ и ПРЕДВАРИТЕЛЬНАЯ СТИРКА.

## Деликатно

При выборе данной функции снижается интенсивность стирки. В программы ХЛОПОК и СИНТЕТИКА добавляется 1 полоскание. Данную функцию **нельзя** использовать с программой ЛЕГКАЯ ГЛАЖКА. Рекомендуется для стирки слабозагрязненных изделий из хлопка, синтетики и тонких тканей.

## Замачивание

Машина выполняет замачивание в течение примерно 30 минут при 30°C. При помощи кнопки ОТЛОЖЕННЫЙ СТАРТ время замачивания может быть увеличено до 10 ч максимум. После этого автоматически начнется цикл стирки. Эта функция не может быть использована с программой для стирки ШЕРСТИ/РУЧНОЙ СТИРКИ, опциями ПРЕДВАРИТЕЛЬНАЯ СТИРКА и ВЫВЕДЕНИЕ ПЯТЕН.

Программа Замачивание завершается коротким отжимом в программах для Хлопка и Синтетики и сливом без отжима для Тонкого белья.

## Быстрая стирка

Посредством нажатия на эту кнопку время стирки можно сократить. Используется для стирки слабо загрязненного белья.

Эта функция **не может быть использована** с программами для Шерсти и экономичными программами (95E, 60E, 40E).

## Скорость отжима

Нажмите эту кнопку, чтобы уменьшить скорость завершающего отжима, или для выбора функции ОТКЛЮЧЕНИЕ СЛИВА. Максимальная скорость отжима для хлопка – 1200 об/мин, для шерсти, тонкого белья и синтетики – 900 об/мин.

1200   
900   
700   
500   
ОТКЛ. СЛИВА



## Отключение слива

При выборе этой функции вода после последнего полоскания не сливается для предупреждения образования складок на белье. По окончании программы загорается сигнальная лампа ОКОНЧАНИЕ на дисплее выполнения программ. Индикатор ДВЕРЦА отключается, сигнализируя о необходимости слить воду.

Для слива воды:

- Выберите программу СЛИВ для слива воды без отжима;
- Если Вы хотите выполнить отжим, выберите программу ОТЖИМ/КОРОТКИЙ ОТЖИМ.
- Выберите скорость отжима и нажмите кнопку СТАРТ/ПАУЗА.

**Внимание!** Селектор программ должен быть **сначала повернут** в положение ВЫКЛ./О, а затем в положение СЛИВ, ОТЖИМ или КОРОТКИЙ ОТЖИМ.



СТАРТ/ПАУЗА для повторного запуска выбранной программы.

Для изменения выбранной программы поверните селектор программ **сначала в положение ВЫКЛ./О**, а затем выберите новую программу.

При этом вода не сливается, и после повторного нажатия кнопки СТАРТ/ПАУЗА машина запускает вновь выбранную программу.

### **Открытие люка после запуска программы**

Для открытия люка установите машину на ПАУЗУ, нажав кнопку СТАРТ/ПАУЗА.

Люк можно открыть, если:

- Машина не нагревает воду;
- Уровень воды не выше нижнего края люка;
- Барабан не вращается.



Индикатор ДВЕРЦА на панели управления рядом с кнопкой СТАРТ/ПАУЗА сигнализирует, можно ли открыть загрузочный люк:

- Зеленый: люк может быть открыт;
- Индикатор не светится: люк нельзя открыть.

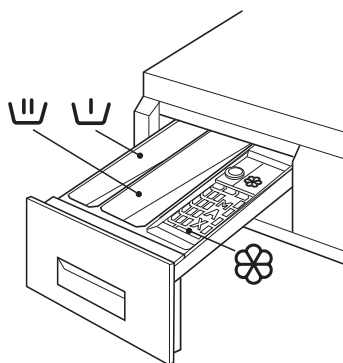

## Дозатор моющего средства



-  Отсек моющего средства для предварительной стирки и пятновыводящей соли. Моющее средство для предварительной стирки забирается в начале программы стирки. Пятновыводящая соль поступает в машину на этапе обработки пятен во время основной программы стирки.
-  Отсек для порошкового или жидкого моющего средства для основной стирки. Опорожняется в начале цикла стирки.
-  Отсек для жидких добавок (смягчитель, крахмал).  
Опорожняется во время последнего полоскания.  
**Доза добавки никогда не должна превышать отметку дозатора “MAX”.**

## Перед первой стиркой

Перед выполнением первой стирки рекомендуем Вам налить 2 литра воды в отсек моющего средства для основной стирки дозатора  , для того чтобы активировать ЭКО клапан.

Затем рекомендуем выполнить цикл стирки при температуре 60°C **без загрузки белья**, чтобы удалить возможные остаточные загрязнения от изготовления бака и барабана.

Насыпьте или налейте половину рекомендованной изготовителем дозы моющего средства в отсек дозатора основной стирки и включите машину.

# Подготовка к стирке

## Сортировка и подготовка белья

- Отсортируйте белье согласно этикеткам и типу ткани (см. раздел “Тип ткани и этикетки”).
- Выньте все содержимое карманов.
- Обязательно удалите металлические предметы (скрепки, булавки и т.д.).
- Чтобы белье не повредилось и не завязалось в узел, рекомендуем застегивать все пуговицы, молнии, наволочки и пододеяльники, а также завязывать распушенные ленты, такие как завязки фартуков.
- Выверните наизнанку двухслойные ткани (спальные мешки, куртки и т.д.).
- Выверните наизнанку вязаное цветное белье, ткани и вещи с аппликацией.
- Стирайте маленькие и тонкие вещи (детские носки, колготки) внутри специальной сетки для белья, в наволочке с молнией или же в большом носке.
- Будьте особенно осторожны с занавесками. Снимите металлические или пластмассовые крючки, или же завяжите занавески в сетку или мешок.
- Не рекомендуется стирать в машине бюстгальтеры. Их каркасная основа может порвать другое белье и повредить механизм машины.
- Белое и цветное белье не следует стирать вместе. Белое белье может потерять свою белоснежность.
- Часто новое белье имеет на себе излишки краски, поэтому в первый раз рекомендуем стирать его отдельно.
- Стирка больших и мелких вещей одновременно улучшает результаты стирки, а белье равномернее распределяется по барабану во время отжима.
- Кладите в стиральную машину полностью расправленное белье.
- Загружайте вещи по-отдельности.
- В случае несоблюдения вышеизложенных рекомендаций и, как результат, порчи белья или прибора, изготовитель прибора ответственности не несет.

## Вес белья

Тип белья	Примерный вес сухого белья
Банный халат	1200 г
Рабочий халат	300-600 г
Пододеяльник	700 г
Простыня	500 г
Сорочка	100 г
Махровое полотенце	200 г
Кухонное полотенце	100 г
Мужская рубашка	200 г
Наволочка	200 г
Ночная рубашка/пижама	200-250 г
Скатерть	200-300 г
Нижнее белье	250 г

## Тип ткани и этикетки

Этикетки помогают выбрать наиболее подходящую программу стирки. Белье следует отбирать согласно типу ткани и инструкциям на этикетках. Указанные на этикетках значения температуры всегда являются максимальными.

### Хлопок

Льняные и хлопчатобумажные ткани, помеченные данным символом, можно стирать при высоких температурах.

### Хлопок

Льняные и хлопчатобумажные ткани, помеченные данным символом, не линяют, следовательно, их можно стирать при 60°C.

### Хлопок

Льняные и хлопчатобумажные ткани, помеченные данными символами, окрашены нестойкими красителями, следовательно, температура стирки не должна превышать этих значений.

### Синтетика

Смешанные и синтетические ткани, помеченные данными символами, нуждаются в бережной машинной стирке, следовательно, необходимо использовать специальную программу.

### Тонкие ткани

Ткани из микрофибры, синтетика или занавесочные ткани, помеченные данными символами, нуждаются в очень бережном обращении.

Для белья данного типа предназначена программа ТОНКОЕ БЕЛЬЕ.

**Шерсть и очень тонкие ткани**    

Шерстяные, полушерстяные или шелковые изделия, помеченные данными символами, являются особенно чувствительными к машинной стирке.

Для белья данного типа предназначена программа  ручной стирки шерсти.

**Вещи со знаком**  (не стирать) — не предназначены для стирки в стиральной машине!

## **Подготовка к стирке**

### **Какое моющее средство и добавку использовать?**

Используйте только моющие средства и добавки для стиральных машин-автоматов. Следуйте указаниям изготовителя.

### **Сколько положить моющего средства?**

Количество зависит:

- От объема белья:

Если изготовитель не предоставляет указаний по дозам для минимальных количеств белья, то для половинной загрузки используйте около 2/3 рекомендуемой дозы моющего средства для полной загрузки и половину дозы для очень маленьких количеств;

- От степени загрязнения белья:

Используйте небольшое количество моющего средства для слабозагрязненного белья. Выбирайте количество моющего средства на основании указаний изготовителя и согласно количеству стираемого белья;

- От жесткости воды:

Чем жестче вода, тем больше необходимо положить моющего средства. На упаковке моющих средств приводятся инструкции по дозировке в зависимости от степени жесткости воды.

### **Жидкие моющие средства**

Жидкое моющее средство можно наливать непосредственно в отсек дозатора для основной стирки прямо перед началом программы, или же использовать дозатор, который помещается в барабан. Дозировка должна соответствовать инструкциям изготовителя.



### **Добавка средства для смягчения воды (для предотвращения образования накипи)**

Смягчитель воды следует добавлять при стирке в воде со средней и высокой степенью жесткости (начиная со степени жесткости II). Следуйте указаниям производителя, после чего необходимо будет дозировать моющее средство в соответствии со степенью жесткости I (= мягкая вода). Сведения о жесткости воды можно получить в местной водоснабжающей организации.





Степень жесткости	Жесткость в немецких градусах °dH	Жесткость во французских градусах °TH
I = мягкая	0-7	0-15
II = средняя	7-14	16-25
III = жесткая	14-21	26-37
IV = очень жесткая	Более 21	Более 37

## **i** Как стирать



### Закладка белья

-  Откройте загрузочный люк.
-  Поместите белье в барабан, все вещи по отдельности. Как можно лучше расправьте белье. Закройте люк.

### Засыпка моющего средства и добавок

-  Выдвиньте дозатор до упора.
-  Засыпьте моющее средство для основной стирки в отсек . Если Вам необходимо выполнить программу с предварительной стиркой, замачиванием или же с обработкой пятен, то насыпьте моющее средство или пятновыводящую соль в отсек .

**Внимание! Не используйте обычное моющее средство для обработки пятен. Используйте специальные пятновыводящие соли.**

-  Залейте смягчитель в отсек , не превышая отметку MAX.
-  Задвиньте дозатор до упора.

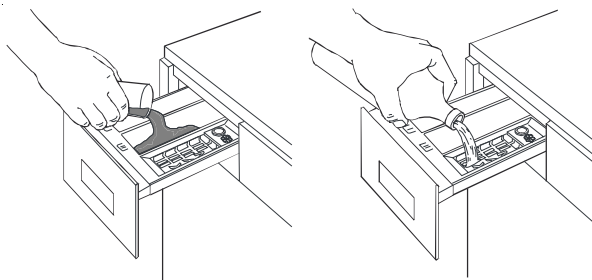

## Выбор необходимой программы стирки

 Поверните селектор программ в необходимое положение: загорятся лампы, соответствующие этапам, составляющим программу. Дисплей показывает продолжительность данной программы.

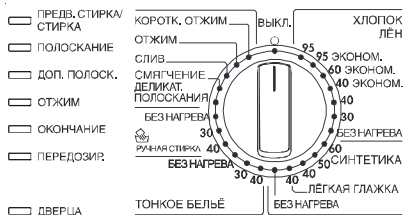

## Выбор требуемых функций

При необходимости выберите дополнительные функции в зависимости от степени загрязнения белья. Загорятся соответствующие лампы.

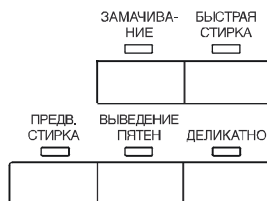

## Выбор скорости отжима или функции Отключение слива

 При помощи соответствующей кнопки можно выбрать меньшую скорость отжима. Загорится лампа, соответствующая выбранной скорости. При выборе функции **ОТКЛ. СЛИВА** белье остается лежать в воде последнего полоскания.

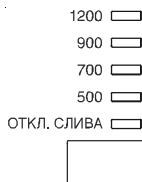

 Если скорость отжима не снижена принудительно, скорость конечного отжима будет следующей:

- ХЛОПОК 1200 об/мин
- СИНТЕТИКА 900 об/мин
- ТОНКОЕ БЕЛЬЕ 900 об/мин
- ШЕРСТЬ/ РУЧНАЯ СТИРКА  900 об/мин

## ДОПОЛНИТЕЛЬНОЕ ПОЛОСКАНИЕ

Данная машина разработана для стирки с экономией воды. Однако для людей с очень чувствительной кожей (с аллергией на моющие средства) может потребоваться дополнительное полоскание белья.

 Дополнительное полоскание можно выполнять только в программах для хлопчатобумажных, синтетических и тонких тканей.

## Выбор функции ДОПОЛНИТЕЛЬНОЕ ПОЛОСКАНИЕ

 Одновременно нажмите кнопки **СКОРОСТЬ ОТЖИМА** и **ЗАМАЧИВАНИЕ** примерно на 3 секунды: на дисплее выполнения программ загорится лампа **ДОП. ПОЛОСК.**

Эта функция останется постоянно включенной. Для ее отключения нажмите снова эти же кнопки и держите их нажатыми, пока лампа **ДОП. ПОЛОСК.** не погаснет.

## Выбор функции ОТЛОЖЕННЫЙ СТАРТ

 Для того, чтобы задержать пуск программы, нажмите кнопку **ОТЛОЖЕННЫЙ СТАРТ** до запуска выбранной программы. Выбранная задержка пуска появится на дисплее примерно на 3 секунды, после чего будет показана продолжительность выбранной программы.

Если была нажата кнопка **ЗАМАЧИВАНИЕ**, выбранная задержка пуска будет соответствовать времени замачивания. Если задержка пуска выбрана не была, программа замачивания будет длиться около 30 минут.

При нажатии на кнопку **СТАРТ/ПАУЗА** на дисплее вновь появится выбранная задержка пуска, после чего машина начнет обратный отсчет времени.





## Запуск программы

1. Убедитесь, что водопроводный кран открыт.
2. Нажмите кнопку СТАРТ/ПАУЗА для запуска программы.



**Если была выбрана функция ОТЛОЖЕННЫЙ СТАРТ, программа начнется после окончания обратного отсчета времени.**

Если индикатор ДВЕРЦА красный и мигает в течение нескольких секунд, по окончании его мигания начинает мигать лампа ОКОНЧАНИЕ, звучит звуковой сигнал, а на дисплее появляется сообщение E40, это означает, что загрузочный люк открыт. Закройте его и снова нажмите кнопку СТАРТ/ПАУЗА.

**Если была выбрана функция задержки включения,** машина начинает обратный отсчет времени, показываемый на дисплее. В течение этого времени можно закладывать дополнительное белье, изменять или отменять время задержки.

- **Загрузка другого белья:** нажмите кнопку СТАРТ/ПАУЗА. Откройте люк. Загрузите белье. Закройте люк и нажмите кнопку СТАРТ/ПАУЗА еще раз.
- **Отмена времени задержки:** нажмите кнопку СТАРТ/ПАУЗА. Нажимайте кнопку ОТЛОЖЕННЫЙ СТАРТ, пока на дисплее не появится 0, если Вы хотите отменить задержку. Нажмите кнопку СТАРТ/ПАУЗА еще раз.

## Дисплей выполнения программы

После выбора программы стирки загораются сигнальные лампы, соответствующие различным составляющим ее этапам. После запуска программы будет гореть только лампа, соответствующая текущему этапу программы.



## Дисплей

На дисплее показывается время до окончания программы, уменьшающееся поминутно.



## Конец программы

Машина остановится автоматически, а на дисплее появится **О**. На дисплее выполнения программы загорится лампа **ОКОНЧАНИЕ**, лампы **СТАРТ/ПАУЗА** и **ДВЕРЦА** погаснут.

 Если горит лампа **ПЕРЕДОЗИР.**, это означает, что было использовано слишком много моющего средства. При следующей стирке четко соблюдайте инструкции производителя моющего средства. Рассчитывайте количество моющего средства, исходя из объема, типа, степени загрязнения ткани и жесткости воды.

**Эта лампа также может загореться, когда сливной фильтр засорен.**

 Если была выбрана функция **ОТКЛЮЧЕНИЕ СЛИВА**, то перед открытием загрузочного люка воду необходимо слить одним из следующих способов:

- Выберите программу **СЛИВ**. В этом случае вода сливается, но белье не отжимается.
- Выберите программу **ОТЖИМ** или **КОРОТКИЙ ОТЖИМ** для отжима белья.
- Выберите скорость отжима и нажмите кнопку **СТАРТ/ПАУЗА**.

**Внимание! Сперва** установите селекторный переключатель в положение **О**, а затем в положение **СЛИВ**, **ОТЖИМ** или **КОРОТКИЙ ОТЖИМ**.

 Поверните селекторный переключатель в положение **О**.

 Достаньте белье из барабана.

 Убедитесь, что барабан пустой, во избежание того, чтобы забытые вещи не были повреждены при последующей стирке (например, не дали усадки) или чтобы цветные вещи не окрасили белые.

 Закройте водопроводный кран.

 Для предупреждения образования плесени и неприятных запахов всегда оставляйте люк слегка приоткрытым.

# Таблицы программ

## Программы стирки

Програм- ма	Темп.	Тип ткани	Доп. функции	Макс. загр.	Расход*		
					Элек- троэнт., кВтч	Вода, л	Вре- мя, мин
Хлопок Белое белье	<b>95°</b>	Хлопок и лен, например, спец- одежда со сред- ней степенью за- грязнения, постельное белье, домашнее белье, нижнее белье, полотенца.	ВЫВЕДЕНИЕ ПЯТЕН ЗАМАЧИВАНИЕ БЫСТРАЯ СТИРКА ПРЕДВАРИТ. СТИРКА ДЕЛИКАТНО ДОП. ПОЛОСК. ОТКЛ. СЛИВА СКОРОСТЬ ОТЖИМА	4 кг	1.8	47	140
Хлопок ЭКОНОМ	<b>95°E 60°E** 40°E</b>	Хлопок и лен, например, постельное и домашнее белье со средней и небольшой степенью загрязнения.	ВЫВЕДЕНИЕ ПЯТЕН ЗАМАЧИВАНИЕ ПРЕДВАРИТ. СТИРКА ДЕЛИКАТНО ДОП. ПОЛОСК. ОТКЛ. СЛИВА СКОРОСТЬ ОТЖИМА	4 кг	1.2	44	125
Хлопок Цветное белье	<b>40°-30° ХОЛОД- НАЯ</b>	Цветное льняное или хлопчатобу- мажное белье, рубашки, нижнее белье, полотенца.	ВЫВЕДЕНИЕ ПЯТЕН ЗАМАЧИВАНИЕ ДЕЛИКАТНО ПРЕДВАРИТ. СТИРКА БЫСТРАЯ СТИРКА ДОП. ПОЛОСК. ОТКЛЮЧЕНИЕ СЛИВА СКОРОСТЬ ОТЖИМА	4 кг	0.5	46	110
Синте- тика	<b>60°-50°- 40° ХОЛОД- НАЯ ЛЕГКАЯ ГЛАЖКА</b>	Синтетические ткани, нижнее белье, цветное белье, саморазглажива- ющиеся рубашки, сорочки.	ВЫВЕДЕНИЕ ПЯТЕН ЗАМАЧИВАНИЕ ДЕЛИКАТНО БЫСТРАЯ СТИРКА ПРЕДВАРИТ. СТИРКА ДОП. ПОЛОСК. ОТКЛЮЧЕНИЕ СЛИВА СКОРОСТЬ ОТЖИМА	1.5 кг	0.7	42	89

Программа	Темп.	Тип ткани	Доп. функции	Макс. загр.	Расход*		
					Электроэн., кВтч	Вода, л	Время, мин
Тонкое белье	<b>40°-30° ХОЛОДНАЯ</b>	Тонкие ткани, например, занавески.	ЗАМАЧИВАНИЕ БЫСТРАЯ СТИРКА ПРЕДВАРИТ. СТИРКА ДОП. ПОЛОСК. ОТКЛ. СЛИВА СКОРОСТЬ ОТЖИМА	1.5 кг	0.5	50	60
Шерсть/ Ручная стирка 	<b>40°-30° ХОЛОДНАЯ</b>	Шерсть, полушерстяные изделия, шелк и изделия для ручной стирки.	ОТКЛ. СЛИВА СКОРОСТЬ ОТЖИМА	1 кг	0.35	48	56

\* Приведенные в этой графе данные имеют приблизительный ориентировочный характер и могут изменяться в зависимости от количества и типа белья, температуры водопроводной воды и температуры окружающей среды. Данные относятся к самой высокой температуре, предусмотренной для каждой программы.

\*\* В соответствии с директивой ЕС 92/75 данные по расходу, указанные на ярлыке изделия, относятся к программе стирки хлопка при **60°E** с загрузкой 4 кг: **Электроэнергия: 0,76 кВт, Расход воды 44 л, Продолжительность программы 130 мин.**

## Специальные программы

Программа	Описание	Этапы программы	Доп. функции	Макс. загр.	Расход*		
					Электроэн., кВтч	Вода, л	Время, мин
ПОЛОСКАНИЯ	Данную программу можно использовать для полоскания выстиранного вручную белья.	3 полоскания с жидкими добавками Короткий отжим (макс. 900 об/мин)	ДЕЛИКАТНО ДОП. ПОЛОСК ОТКЛ. СЛИВА СКОРОСТЬ ОТЖИМА	4 кг	0.05	40	27
СМЯГЧЕНИЕ	Для накрахмаливания или обработки кондиционером выстиранного вручную белья	1 полоскание с жидкими добавками Длительный отжим	ОТКЛЮЧЕНИЕ СЛИВА СКОРОСТЬ ОТЖИМА	4 кг	/	15	21
СЛИВ	Для слива воды последнего полоскания в программах с функцией ОТКЛЮЧЕНИЕ СЛИВА	Слив воды		/	/	/	2
ОТЖИМ	Отдельный отжим для хлопчатобумажных тканей	Длительный отжим	СКОРОСТЬ ОТЖИМА	4 кг	/	/	10
КОРОТКИЙ ОТЖИМ	Отдельный отжим для синтетических и тонких тканей, шерстяных, шелковых и предназначенных для ручной стирки изделий	Короткий отжим (макс. 900 об/мин)	СКОРОСТЬ ОТЖИМА	1.5 кг	/	/	6
ВЫКЛ./О		Для отмены выполняемой программы или для выключения машины	ОТКЛЮЧЕНИЕ СЛИВА СКОРОСТЬ ОТЖИМА				

\* Приведенные в этой графе данные имеют приблизительный ориентировочный характер и могут изменяться в зависимости от количества и типа белья, температуры водопроводной воды и температуры окружающей среды. Данные относятся к программам для хлопковых изделий при загрузке в 4 кг.

# Чистка и уход

## После каждой стирки

- ☞ После каждой стирки слегка выдвиньте дозатор и высушите его.
  - ☞ Оставьте люк приоткрытым, чтобы машина проветривалась.
- Если машина долго бездействует:**
- ☞ Закройте водопроводный кран и отключите машину от сети.

## Периодическая чистка

### Корпус

- ☞ Очищайте корпус машины только водой с мылом. Сполосните чистой водой и вытрите мягкой тряпочкой.

**Внимание:** не пользуйтесь спиртом, растворителями или аналогичными продуктами для очистки корпуса.

## Дозатор моющего средства

С течением времени моющие средства и добавки образуют отложения в дозаторе.

- ☞ Время от времени промывайте дозатор под краном.

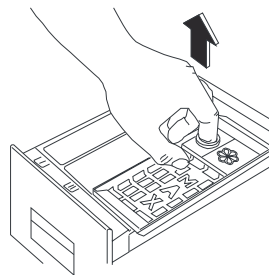
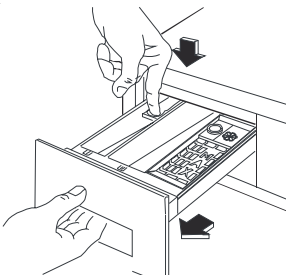

Чтобы полностью вынуть дозатор, нажмите кнопку в его задней части слева.

- ☞ Чтобы было проще промывать дозатор, можно снять верхнюю часть отсека для добавок.

- ☞ С течением времени моющее средство может также образовывать отложения в нише для дозатора. Удалите отложения старой зубной щеткой.

- ☞ Установите дозатор на место.

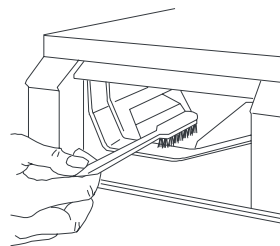

## Уплотнитель загрузочного люка



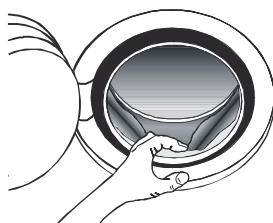

Время от времени проверяйте уплотнитель загрузочного люка на предмет наличия на нем отложений и посторонних предметов. Немедленно удаляйте их.





## Сливной фильтр воды

Следует регулярно проверять состояние сливного фильтра воды, особенно если машина не сливает воду и/или не отжимает белье; Машина может издавать необычный шум во время слива из-за того, что фильтр забит посторонними предметами типа английских булавок, монет и т.д.

Поступайте следующим образом:

-  Отсоедините прибор от сети.
-  При необходимости подождите, пока вода остынет.
-  Откройте дверцу сливного фильтра.
-  Подставьте под фильтр емкость для сбора воды.

-  Выньте шланг аварийного слива, положите в контейнер и снимите с него крышку.

-  Как только вода выльется, вывинтите фильтр и выньте его. Всегда держите под рукой полотенце, чтобы вытереть воду, выливающуюся при извлечении фильтра.

-  Поворачивая фильтр, извлеките из него все посторонние предметы.

-  Наденьте крышку на шланг аварийного слива и верните его в исходное положение.



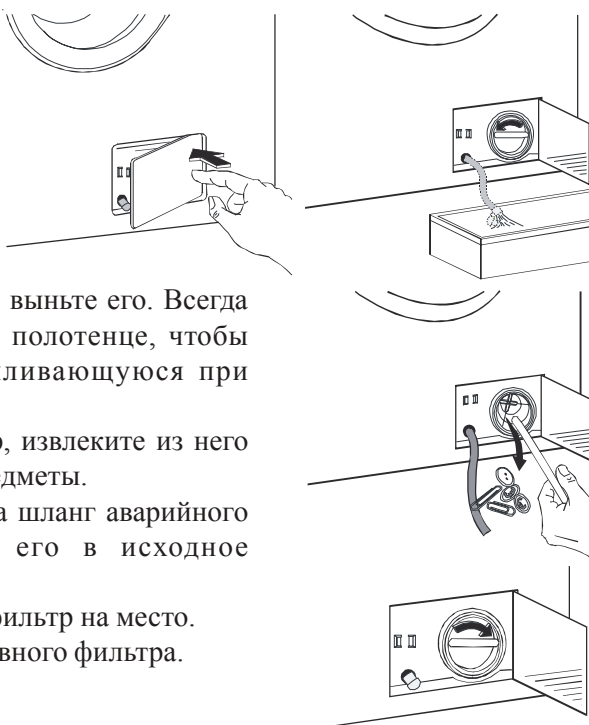

-  До упора ввинтите фильтр на место.

-  Закройте дверцу сливного фильтра.



## Фильтр наливного шланга

Если Вы заметили, что наполнение машины водой длится слишком долго, проверьте, не засорился ли фильтр наливного шланга.

-  Закройте водопроводный кран.
-  Отсоедините шланг от крана.
-  Прочистите фильтр в шланге жесткой щеткой.
-  Вновь навинтите шланг на водопроводный кран.

## Аварийный слив воды

Если вода не сливается, для того, чтобы опорожнить машину, поступайте следующим образом:

- Выньте вилку прибора из розетки;
- Закройте водопроводный кран;
- При необходимости подождите, пока вода остынет;
- Поставьте на пол миску;
- Опустите в нее конец шланга аварийного слива и дайте воде вытечь.
- При необходимости прочистите фильтр, как было описано ранее;
- Закройте сливной шланг крышкой и уберите его на место;
- Винтите фильтр на место и закройте его дверцу.

## Предосторожности от замерзания

Если машина установлена в помещении, в котором температура может упасть ниже нуля, поступайте следующим образом:

- Закройте водопроводный кран и отсоедините от него наливной шланг.
- Поместите конец шланга аварийного слива и конец наливного шланга в установленную на пол емкость.
- Выберите программу СЛИВ и запустите ее.
- Установите селектор программ на **О (ВЫКЛ.)**
- Вновь установите наливной шланг на водопроводный кран, закройте шланг аварийного слива крышкой и установите его на место.
- Таким образом, вода, оставшаяся в машине, будет удалена, и лед не сможет образоваться и испортить прибор.

Когда Вы будете использовать прибор в следующий раз, удостоверьтесь в том, что температура окружающей среды выше 0°C.

### Важно!

Каждый раз, когда Вы сливаете воду через шланг аварийного слива, Вы должны наливать 2 литра воды в отсек моющего средства для основной стирки дозатора для моющих средств, а затем запускать программу СЛИВ. Таким образом Вы активируете ЭКО клапан, способствуя полному растворению моющих средств во время последующих стирок.



## Что делать, если...

**i** Данная стиральная машина оснащена новым типом двигателя, поэтому во время отжима Вы можете услышать необычный свистящий звук, отличающийся от шума Вашей старой стиральной машины. Это нормально.

Если в барабане не видно воды, то это вызвано тем, что благодаря новым технологиям, современные стиральные машины используют меньше воды по сравнению с машинами предыдущего поколения.



## Неисправности в работе машины

В случае возникновения неисправности Вы можете попытаться найти и устранить ее самостоятельно, следуя приведенным ниже инструкциям.

**Если для устранения приведенных ниже неисправностей или же для ремонта неисправности, возникшей в результате неправильного использования прибора, Вы прибегли к помощи сервисной службы, то, несмотря на гарантийный период, проведенные работы должны быть оплачены.**

Возможно, что во время работы машины на дисплее появятся следующие коды аварийных сигналов:

- **E10:** неисправность подачи воды
- **E20:** неисправность слива воды
- **E40:** открыт загрузочный люк

Одновременно с аварийным кодом будет звучать звуковой сигнал.

После устранения причины неисправности нажмите кнопку СТАРТ/ПАУЗА для запуска прерванной программы. Если после проведения проверки неисправность не исчезла, обратитесь в ближайший авторизованный сервисный центр AEG/ELECTROLUX.

Неисправность	Возможная причина	Способ устранения
Машина не работает.	Перегорел предохранитель местной электропроводки.	Замените предохранитель.
	Люк плохо закрыт (E40).	Закройте люк; послышится щелчок.
	Вилка не вставлена в розетку.	Вставьте вилку в розетку.
	Кнопка СТАРТ не нажата.	Нажмите кнопку СТАРТ.
	Была выбрана функция ОТЛОЖЕННЫЙ СТАРТ.	Проверьте по дисплею задержку программы.
Машина не заливает воду.	Водопроводный кран закрыт (E10).	Откройте кран.
	Наливной шланг перегнут или сжат (E10).	Проверьте шланг по всей его длине и уберите зажим.
	Фильтр наливного шланга засорен (E10).	Прочистите фильтр.
	Люк плохо закрыт (E40).	Закройте люк.
Машина заливает воду и сразу сливает ее.	Конец сливного шланга расположен слишком низко относительно машины.	Установите шланг на необходимой высоте (см. главу по установке).
Машина не сливает воду и /или не отжимает белье.	Сливной шланг зажат или перегнут (E20).	Проверьте всю длину шланга и уберите зажим.
	Сливной фильтр или сливной шланг засорены (E20).	Прочистите фильтр или проверьте шланг.
	Была выбрана функция ОТКЛЮЧЕНИЕ СЛИВА (остановка с водой в баке).	Слейте воду, нажав кнопку СТАРТ или выбрав программу СЛИВ.
	Дисбаланс белья в барабане.	Распределите вручную белье в барабане.
Наличие воды на полу.	Было использовано слишком много моющего средства.	Выполните дозировку моющего средства согласно инструкциям изготовителя.
	Было использовано неподходящее моющее средство, из-за которого образовалось слишком много пены.	Используйте подходящее моющее средство, пригодное для стиральных машин.
	Один из соединителей на наливном шланге протекает.	Проверьте, надежно ли шланг привинчен с обоих концов.
	Сливной фильтр был плохо закручен после прочистки.	Тщательно завинтите фильтр.
	Вы не закрыли крышкой шланг аварийного слива после прочистки фильтра.	Закройте крышкой шланг аварийного слива.

Неисправность	Возможная причина	Способ устранения
Машина вибрирует или шумит.	Не были удалены все защитные элементы для перевозки.	Убедитесь, что машина была распакована как описано в соответствующей главе по установке.
	Ножки не отрегулированы.	Тщательно выровняйте машину.
	Мало белья в барабане.	На работу машины это не оказывает влияния.
Люк не открывается.	Продолжается выполнение программы, и барабан вращается.	Дождитесь конца программы, чтобы открыть люк.
	Уровень воды в машине превышает нижний край люка.	Перед открытием люка необходимо слить воду.
	Машина нагревает воду.	Подождите конца нагрева воды.
Отжим начинается с задержкой или же не выполняется вообще.	Сработало устройство обнаружения дисбаланса, предотвращающее чрезмерную вибрацию при отжиге и обеспечивающее стабильность прибора.	Если в начале отжима белье в барабане распределено неравномерно, машина обнаруживает это и пытается добиться равномерности посредством нескольких оборотов барабана. Только после того, как белье распределится равномерно, выполняется отжим, возможно, с пониженной скоростью, если дисбаланс устранен не полностью. Если через примерно 15 минут белье не распределится равномерно, машина не выполнит отжим. Следовательно, если в конце стирки белье мокрое, рекомендуем распределить его в барабане вручную и вновь выбрать программу отжима.

## **Неудовлетворительные результаты стирки**

**Если белье теряет белизну, а в барабане имеются известковые отложения:**

- Была внесена слишком маленькая доза моющего средства.
- Использовался неправильный тип моющего средства.
- Перед стиркой не были обработаны некоторые виды трудновыводимых пятен.
- Неправильный выбор программы/температуры.

**Если на белье остаются серые пятна:**

- Белье, запятнанное помадой, жиром или маслом, было выстирано с малым количеством моющего средства.
- Стирка выполнена при слишком низкой температуре
- Смягчитель, в особенности концентрированный, попадает на белье. Немедленно промойте эти пятна и наливайте смягчитель осторожно.

**Если даже после последнего полоскания видна пена:**

- Современные моющие средства часто образуют пену даже после последнего полоскания. Это нормально. Белье было тщательно выполоскано. При желании попробуйте воспользоваться другим моющим средством.

**Если на белье остаются белые следы:**

- Это нерастворимые элементы, входящие в состав современных моющих средств, следовательно, не результат недостаточного полоскания. Вытрясите или очистите белье щеткой. Возможно, перед началом стирки будет уместно выворачивать белье наизнанку. Попробуйте использовать другие, например, жидкие моющие средства.

## Технические данные

Высота x Ширина x Глубина	84x60x45 см
Глубина с открытым люком	88 см
Регулировка по высоте	+/- 10 мм
Номинальная загрузка (в зависимости от программы)	4 кг max.
Использование	Домашнее
Скорость вращения барабана во время стирки	макс. 55 об/мин
Скорость вращения барабана во время отжима	1200/900/700/500 об/мин
Давление воды	0.05-0.8 МПа

**CE** Данный прибор соответствует следующим нормативам ЕС:  
- 73/23/ЕЕС от 19.02.1973 г. “Нормативы по низкому напряжению”,  
включая норматив 93/68/ЕЕС.  
- 89/336/ЕЕС от 03.05.1989 г. “Норматив по электромагнитной  
совместимости”.

## Сервис

В главе “Что делать, если...” приведены некоторые возможные проблемы, которые можно устранить самостоятельно. При обнаружении неисправности обратитесь к этой главе. В случае невозможности устранения проблемы обратитесь в авторизованный сервисный центр.

В любом случае подготовьте данные, чтобы при необходимости облегчить диагностику неисправности: таким образом специалист сможет определить необходимость выезда.

Вы можете выписать заводской номер (Ser. No.) и продуктовый номер изделия (Prod. No.), указанные в табличке с техническими данными, чтобы Вам было удобнее использовать эти данные в дальнейшем.

**Ser. No.**.....

**Prod. No.**.....

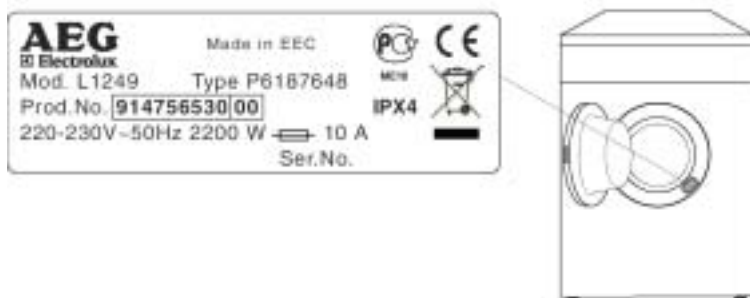

**Помимо этого, необходимо указать как можно яснее:**

- В чем выражается неисправность?
- В каких условиях она проявляется?
- Какой код неисправности отображается на дисплее?

**В каких случаях взимается плата во время гарантийного периода?**

- Если неисправность можно было устранить самостоятельно при помощи таблицы неисправностей (см. главу “Что делать, если...”).
- Если специалист вынужден будет приезжать несколько раз из-за того, что перед выездом ему не была предоставлена вся необходимая информация, например, если ему необходимо будет съездить за запчастью. Излишние поездки можно предотвратить, если перед звонком в сервисный центр Вы подготовитесь вышеуказанным способом.

# Инструкции по установке и электрическому подключению

## Правила безопасности для установщика

- Машина очень тяжелая, следовательно, необходимо быть очень осторожными при ее перемещении.
- При распаковке убедитесь, что машина не повреждена. При возникновении сомнений не устанавливайте машину и немедленно обратитесь к поставщику машины.
- Перед использованием машины необходимо удалить внутренние упаковочные детали. Если не были удалены защитные детали, использованные для перевозки, или же если они были удалены не полностью, это может нанести ущерб машине или расположенной по соседству мебели. Прочитайте соответствующую главу.
- Электрические работы, необходимые для установки машины, должны выполняться только квалифицированным электриком.
- Сантехнические работы, необходимые для установки машины, должны выполняться только квалифицированным сантехником. Мы рекомендуем специалистов авторизованных сервисных центров AEG/ELECTROLUX.
- После установки машины убедитесь, что она не стоит на электрическом кабеле.
- Если машина устанавливается на ковровое покрытие, убедитесь, что не нарушена свободная циркуляция воздуха между полом и регулируемые ножками машины.
- Установка машины должна соответствовать действующим нормам.
- При необходимости замены электрического кабеля эта операция должна выполняться специалистом авторизованного сервисного центра AEG/ELECTROLUX.

# Размеры прибора

## Вид спереди и вид сбоку

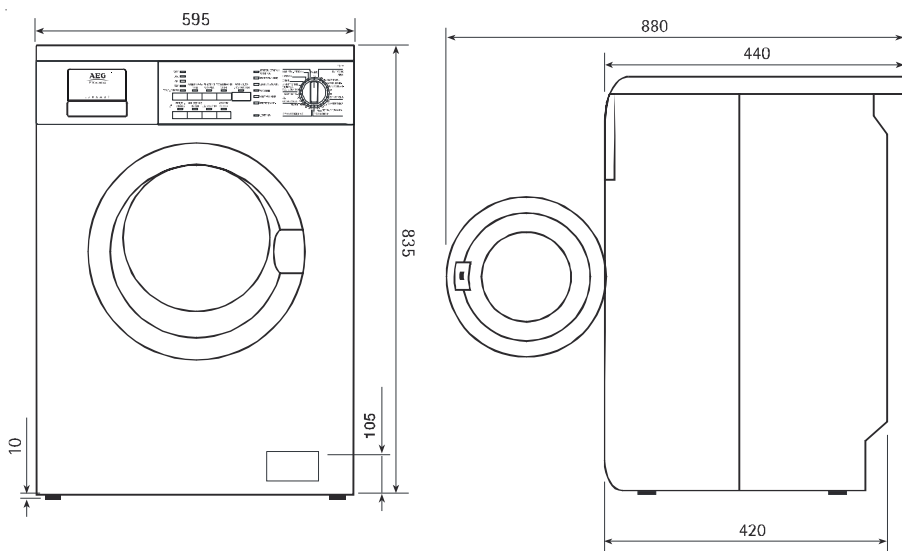

## Вид сзади

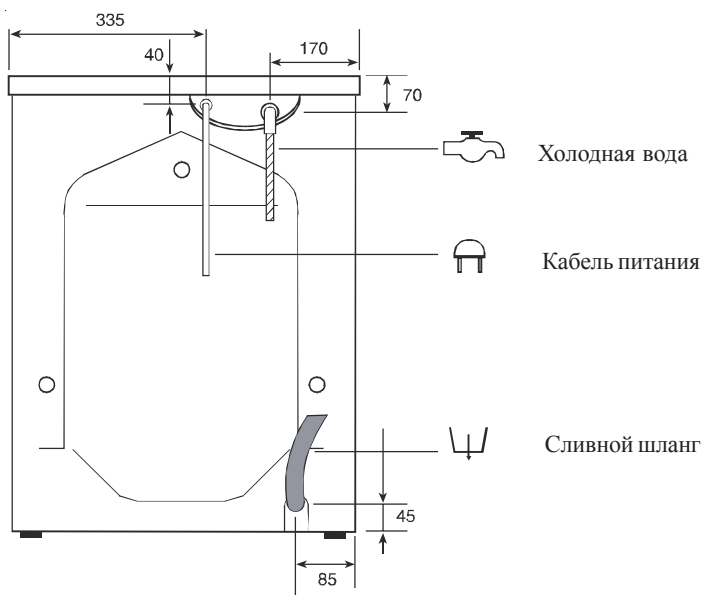



# Установка

## Распаковка

 Все транспортировочные болты и упаковку следует удалить до начала использования прибора.

 Гаечным ключом отвинтите и выньте 2 задних нижних винта. Выньте 2 пластиковые шпильки. Положите машину

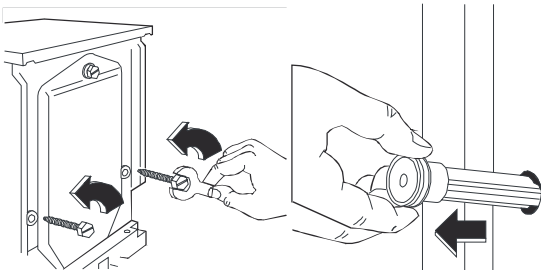

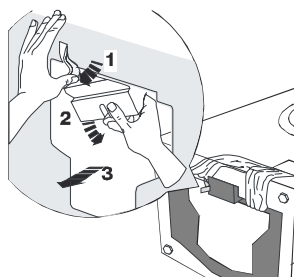

на заднюю панель, будьте осторожны, не пережимайте шланги. Чтобы избежать сдавливания шлангов, положите на пол под один из боков машины упаковочный пенопласт.

 Снимите пенопластовое основание с дна машины и высвободите два пластиковых пакета.



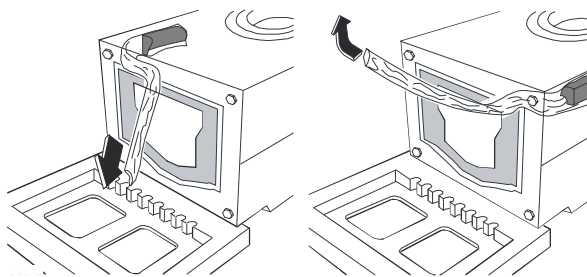

 Осторожно вытяните наружу левый пакет, для этого сначала потяните его вправо, а затем вниз.

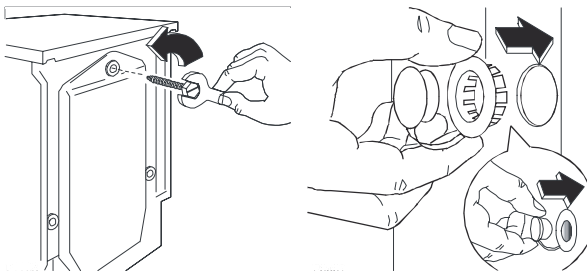

 Теперь вытяните наружу правый пакет, для этого сначала потяните его влево, а затем вверх.



 Поставьте машину вертикально и удалите оставшийся задний винт. Выньте соответствующую шпильку.

 Закройте открытые отверстия заглушками (они находятся в пластиковом пакете вместе с инструкцией по эксплуатации прибора). Советуем Вам сохранить все транспортировочные приспособления для возможного последующего использования при перевозке прибора.

## Размещение

Устанавливайте машину на ровном горизонтальном твердом полу. Убедитесь, что циркуляция воздуха вокруг машины не затруднена коврами, пледами и т.д.

- Перед установкой машины на пол, выложенный мелкой плиткой, обязательно подстелите резиновое покрытие (коврик) под машину.
- Никогда не пытайтесь устранить неровности пола подкладыванием под машину кусочков дерева, картона или аналогичных материалов.
- Если нет возможности не ставить машину рядом с газовой плитой или дровяной печкой, то между ними следует поместить теплоизоляционную панель (85x57 см), покрытую алюминиевой фольгой со стороны плиты или печки.
- Машину не следует устанавливать в помещении, в котором температура может опускаться ниже 0°C.
- Нельзя перегибать наливной и сливной шланги.
- Пожалуйста, разместите машину так, чтобы в случае поломки к ней был обеспечен свободный доступ инженера сервисной службы.

## Выравнивание

Тщательно выровняйте машину при помощи регулировочных ножек. Никогда не кладите картон, дерево или аналогичные материалы под машину для компенсации неровностей пола. Это вызовет сильную вибрацию прибора.

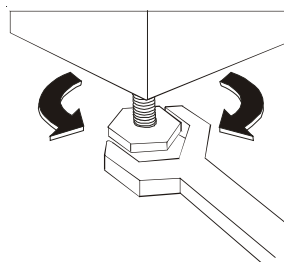

## Подача воды

Подключите наливной шланг к крану с резьбой 3/4". Для подключения к водопроводу используйте только новые шланги.

Наливной шланг снабжен предохранительным устройством блокировки подачи воды, предотвращающим повреждения, вызванные утечкой воды из шланга, что может быть обусловлено его естественным старением. О срабатывании устройства свидетельствует появление красного сектора в окошке "А". Если это произошло, необходимо сразу же закрыть кран и вызвать сервисную службу для замены шланга.

Конец наливного шланга со стороны машины может поворачиваться в любом направлении. Слегка отвинтите крепежную гайку, поверните конец шланга и затяните гайку, убедившись в отсутствии течи воды.

Нельзя удлинять наливной шланг. Если он слишком короткий, и Вы не хотите переносить водопроводный кран, необходимо приобрести более длинный шланг, предназначенный для подобного использования.

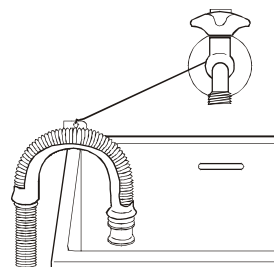
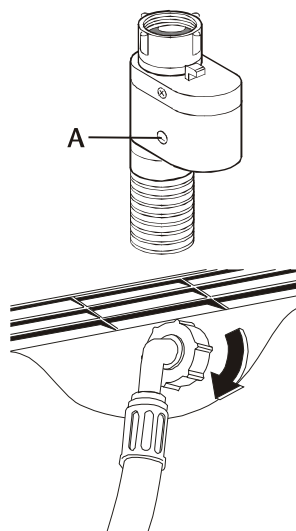

## Слив

Сливной шланг можно разместить тремя способами:

**На краю раковины, используя для этого входящее в комплект пластмассовое колено.** При этом убедитесь, что колено шланга не соскочит с края раковины при сливе воды.

Для этого привяжите колено веревкой к крану или же закрепите его на стене.

**Подключить к ответвлению слива раковины.** Данное

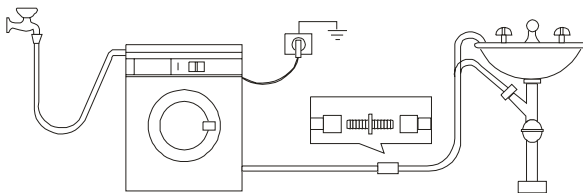

ответвление должно располагаться над сифоном таким образом, чтобы изгиб шланга находился на высоте минимум 60 см от уровня пола.

**Подключить непосредственно к сливной трубе**, расположенной на высоте не менее 60 см и не более 90 см.

Конец сливного шланга должен всегда **свободно располагаться** внутри трубы, т.е. внутренний диаметр сливной трубы должен быть больше наружного диаметра сливного шланга.

Сливной шланг нельзя перегибать и зажимать. Он должен прокладываться по полу и подниматься только рядом с местом слива.

**Для исправной работы машины сливной шланг должен быть закреплен в специальном поддерживающем креплении, расположенном в верхней части задней панели стиральной машины.**

## **Электрическое подключение**

Данная машина предназначена для работы в электросети с напряжением 220-230 В, одна фаза, 50 Гц.

Убедитесь, что домашняя электрическая сеть способна выдержать максимально необходимую нагрузку (2,2 кВт), учитывая также работу других приборов.



**Подключите машину к розетке с заземлением.**

**Изготовитель прибора не несет ответственности за ущерб или увечья, вызванные несоблюдением вышеуказанных правил безопасности.**

## **Стационарное подключение**

В случае стационарного подключения необходимо установить двуполярный выключатель между машиной и электрической сетью с шириной размыкания контактов не менее 3 мм, тип которого подходит для требуемой нагрузки в соответствии с действующими нормативами по электричеству. Переключатель не должен размыкать желто-зеленый провод заземления ни в одной точке.

Эти действия должны выполняться квалифицированным электриком.

### **Важно!**

После установки машины должен быть обеспечен свободный доступ к кабелю питания.