

Instructions for installation and use

WASHER-DRYER

EN

EN

English,1

GR

ΕΛΛΗΝΙΚΑ,13

PL

Polski,27

CSI

Русский,39

AQUALTIS

AQM9D 49 U

Contents

Installation, 2-3

Unpacking and levelling
Connecting the electricity and water supplies
Technical data

Description of the machine, 4-5

Touch control panel

How to run a wash cycle or a drying cycle, 6

Wash cycles and options, 7

Table of wash cycles
Wash options

Detergents and laundry, 8

Detergent
Preparing the laundry
Washing recommendations
Load balancing system

Precautions and advice, 9

General safety
Disposal
Opening the porthole door manually

Care and maintenance, 10

Cutting off the water and electricity supplies
Cleaning the machine
Cleaning the detergent dispenser drawer
Caring for your appliance drum
Cleaning the pump
Checking the water inlet hose

Trouble shooting, 11

Assistance, 12

 **Hotpoint**

ARISTON

Installation

EN

! This instruction manual should be kept in a safe place for future reference. If the washing machine is sold, given away or moved, please ensure the manual is kept with the machine, so that the new owner may benefit from the advice contained within it.

! Read these instructions carefully: they contain vital information relating to the safe installation and operation of the appliance.

! Inside the pack containing this manual, you will also find the guarantee and all the details necessary for installation.

Unpacking and levelling

Unpacking

1. Once you have removed all the packaging from the washing machine, make sure it has not been damaged during transportation.

If it has been damaged, contact the retailer and do not proceed any further with the installation process.

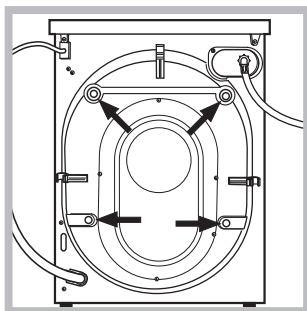

2. Remove the 4 protective screws (used during transportation) and the corresponding spacer, located on the rear part of the appliance (see figure).

3. Close off the holes using the plastic plugs supplied in the pack.

4. Keep all the parts in a safe place; they will be needed again if the washing machine is moved to another location, to prevent the inside of the appliance being damaged.

! Packaging materials should not be used as toys for children.

Levelling

1. Place the washing machine on a flat sturdy floor, without resting it up against walls or cabinets.

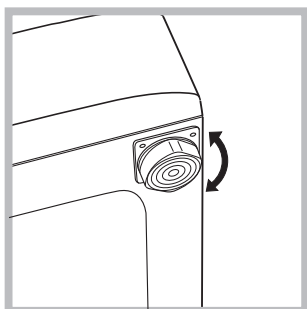

2. If the floor is uneven, the front feet of the machine may be adjusted until it reaches a horizontal position (the angle of inclination must not exceed 2 degrees).

! If the appliance is levelled correctly, it will be more stable and much less likely to cause vibrations and noise while it is operating, particularly during the spin cycle.

! If it is placed on carpet or a rug, adjust the feet in such a way as to allow a sufficient ventilation space underneath the washing machine.

Connecting the electricity and water supplies

Connecting the water inlet hose

! Before connecting the inlet hose to the water supply, run the water until it is perfectly clear.

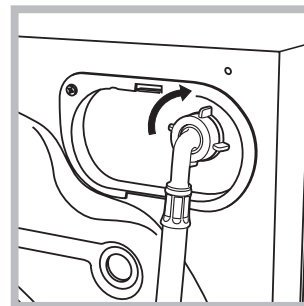

1. Connect the inlet hose to the machine by screwing it onto the cold water inlet of the appliance, which is situated on the top right-hand side of the rear part of the appliance (see figure).

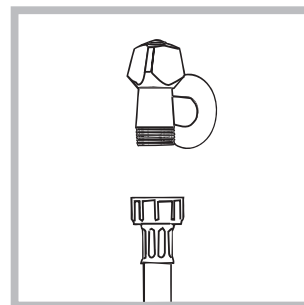

2. Connect the inlet hose by screwing it to a cold water tap using a 3/4 gas threaded connection (see figure).

3. Make sure that the hose is not folded over or bent.

! The water pressure at the tap must fall within the values indicated in the Technical data table (see next page).

! If the inlet hose is not long enough, contact a specialised shop or an authorised technician.

! Never use second-hand or old inlet hoses; use the products supplied with the machine.

Connecting the drain hose

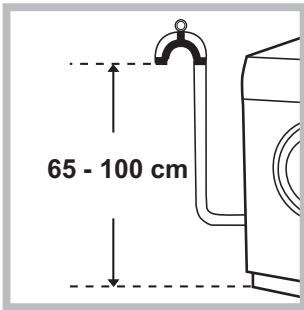

Connect the drain hose to drain duct piping or a wall drain located between 65 and 100 cm above the floor, making sure it is not bent at all.

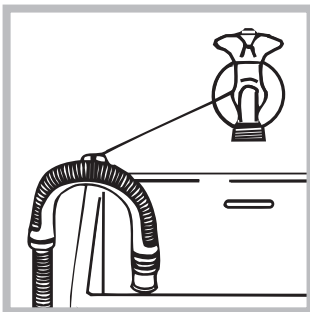

Alternatively, rest the drain hose on the side of a washbasin or bathtub, fastening the duct supplied to the tap (see figure). The free end of the hose should not be underwater.

! We advise against the use of hose extensions; if it is absolutely necessary, the extension must have the same diameter as the original hose and must not exceed 150 cm in length.

Electrical connections

Before plugging the appliance into the electricity socket, make sure that:

- the socket is earthed and complies with all applicable laws;
- the socket is able to withstand the maximum power load of the appliance as indicated in the Technical data table (see *opposite*);
- the power supply voltage falls within the values indicated in the Technical data table (see *opposite*);
- the socket is compatible with the plug of the appliance. If this is not the case, have the socket or the plug replaced.

! The machine must not be installed outdoors, even in covered areas. It is extremely dangerous to leave the appliance exposed to rain, storms and other weather conditions.

! The mains socket must remain within easy reach after the washing machine has been installed.

! Do not use extension cords or multiple sockets.

! The cable should not be bent or compressed.

! The power supply cable and plug must only be replaced by authorised technicians.

Warning! The company shall not be held responsible in the event that these regulations are not respected.

Technical data

Model	AQM9D 49 U
Dimensions	width 59,5 cm height 85 cm depth 64,5 cm
Capacity	from 1to 9 kg for wash programme from 1 to 6 kg for the drying programme
Electrical connections	please refer to the technical data plate fixed to the machine
Water connections	maximum pressure 1 MPa (10 bar) minimum pressure 0.05 MPa (0.5 bar) drum capacity 62 litres
Spin speed	up to 1400 rotations per minute

Energy rated programmes according to regulation EN 50229

Wash: programme ; temperature 60°C; using a load of 9 kg.
Drying: first drying cycle performed with a 3 kg load, by selecting the drying level "IRON";
Second drying cycle performed with a 6 kg load, selecting the maximum drying level "EXTRA".



This appliance conforms to the following EC Directives:
- 89/336/EEC dated 03/05/89 (Electromagnetic Compatibility) and subsequent modifications
- 2006/95/EC (Low Voltage)
- 2002/96/EC

Description of the machine

EN

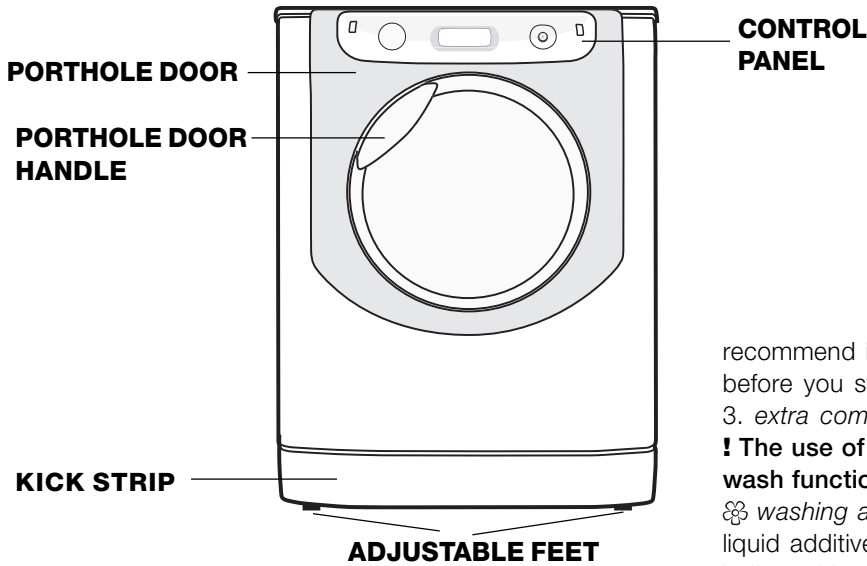

PORTHOLE DOOR

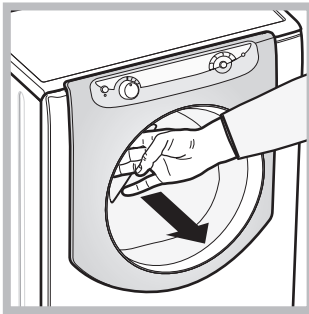

Always use the handle to open the porthole door (see figure).

DETERGENT DISPENSER DRAWER

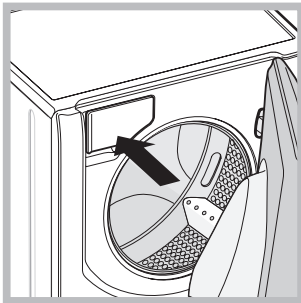

The detergent dispenser drawer is located inside the machine and can be accessed by opening the door.

For more information on detergent measures, please refer to the chapter entitled "Detergents and laundry".

Note: stick the label showing

the wash cycle descriptions and options on the front of the detergent dispenser drawer. You will find the sticker in the pack containing this manual.

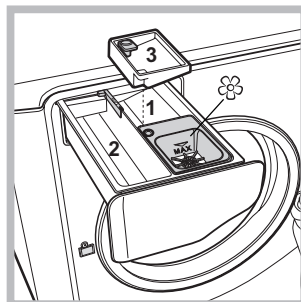

1. *pre-wash compartment:* use powder detergent.

! Before pouring in the detergent, make sure that extra compartment 3 has been removed.

2. *main wash compartment:* use powder or liquid detergent. If using the latter type of detergent, we

recommend it is poured into the drawer immediately before you start the washer-dryer.

3. *extra compartment:* Bleach

! The use of extra compartment 3 excludes the pre-wash function.

 *washing additives compartment:* for fabric softener or liquid additives. We recommend that the maximum level indicated by the grille is not exceeded, and that concentrated fabric softeners are diluted.

TOUCH CONTROL PANEL

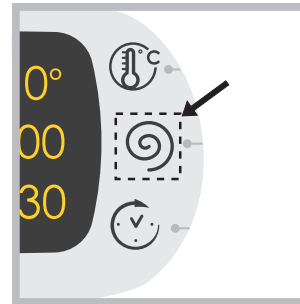

To adjust the settings, gently press the icon inside the sensitive (touch control) area as illustrated in the figure.



Standby mode

This washer-dryer, in compliance with new energy saving regulations, is fitted with an automatic standby system which is enabled after a few minutes if no activity is detected. Press the ON-OFF  button briefly and wait for the machine to start up again.

CHANGE LANGUAGE

The first time the machine is switched on, the first language will flash on the display. The "Λ", "OK" and "V" symbols will appear on the display, in line with the 3 buttons on the right-hand side. The languages change automatically every 3"; alternatively, they can be changed by pressing the buttons next to the "Λ" and "V" symbols. Use the "OK" button to confirm the language, which will be set after 2". If no buttons are pressed, the automatic language change will begin again after 30".

The language may only be changed while the machine is switched off.

Press and hold the temperature  + spin  + delayed start  buttons for 5"; a short beep sounds and the set language flashes on the display. Press the buttons next to the "Λ" and "V" symbols to change the language. Use the button next to the "OK" symbol to confirm the language, which will be set after 2". If no buttons are pressed, the language set previously will be displayed after 30". **Switch on the machine.**

Touch control panel

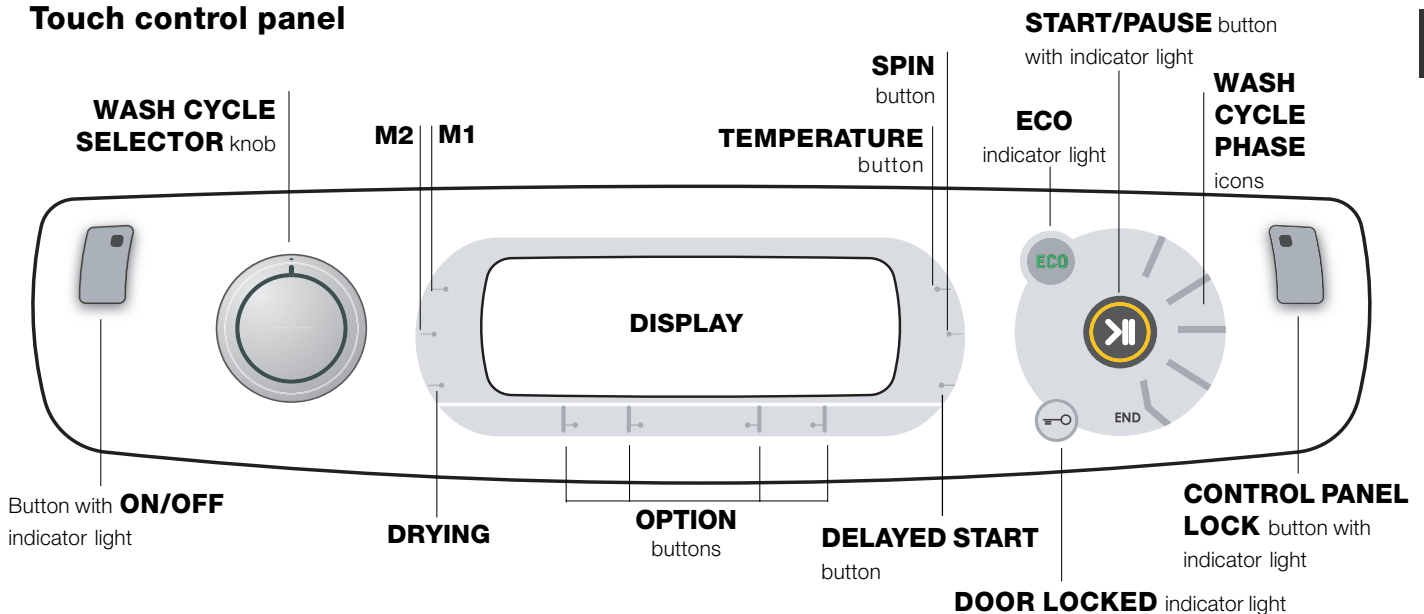

Button with **ON/OFF** indicator light: press this briefly to switch the machine on or off. The green indicator light indicates that the machine is switched on. To switch off the washer-dryer during the wash cycle, press and hold the button for approximately 3 seconds; if the button is pressed briefly or accidentally the machine will not switch off. If the machine is switched off during a wash cycle, this wash cycle will be cancelled.

WASH CYCLE SELECTOR knob: may be turned in either direction. To select the most suitable wash cycle, please refer to the “*Table of wash cycles*”. The knob will not move during the wash cycle.

M1-M2 buttons: press and hold one of the buttons to store a cycle with your own set preferences in the memory of the machine. To recall a previously-stored cycle, press the corresponding button.

DRYING button : press to decrease or exclude drying; the selected drying level or time will appear on the display (see “*How to run a wash cycle or a drying cycle*”).

TEMPERATURE button: press to modify or exclude the temperature setting; the value selected will appear on the display above (see “*How to run a wash cycle or a drying cycle*”).

SPIN CYCLE button: press to modify or exclude the spin cycle; the value selected will appear on the display above (see “*How to run a wash cycle or a drying cycle*”).

DELAYED START button: press to set a delayed start for the selected wash cycle; the set delay time will appear on the display above (see “*How to run a wash cycle or a drying cycle*”).

OPTION buttons: press to select the available options. The indicator light corresponding to the selected option will remain lit (see “*How to run a wash cycle or a drying cycle*”).

WASH CYCLE PHASE icons: these illuminate to indicate the progress of the wash cycle (Wash – Rinse – Spin/Drain – Drying). The text **END** lights up when the cycle is complete.

START/PAUSE button with indicator light: when the green indicator light flashes slowly, press the button to start a wash cycle. Once the cycle has begun the indicator light will remain lit in a fixed manner. To pause the wash cycle, press the button again; the indicator light will flash in an orange colour. If the “Door locked” indicator light is switched off, the door may be opened. To start the wash cycle from the point at which it was interrupted, press the button again.

DOOR LOCKED indicator light: indicates that the porthole door is locked. To open the door, pause the wash cycle (see “*How to run a wash cycle or a drying cycle*”).



CONTROL PANEL LOCK button with indicator light: to activate or deactivate the control panel lock, press and hold the button for approximately 2 seconds. when the indicator light is illuminated, the control panel is locked. This means it is possible to prevent wash cycles from being modified accidentally, especially where there are children in the home.

ECO indicator light: the **ECO** icon lights up when, after altering the washing parameters, an energy saving of at least 10% is made. Furthermore, before the machine enters “Standby” mode, the icon will light up for a few seconds; when the machine is switched off the estimated energy saving will be around the 80% mark.



How to run a wash cycle or a drying cycle

EN

WARNING: before you use the washer-dryer for the first time, run a wash cycle with detergent and no laundry, using the 90° cottons cycle without pre-wash.

1. **SWITCH THE MACHINE ON.** Press the  button. All the indicator lights will illuminate for 1 second and the text AQUALTIS will appear on the display; the indicator light corresponding to the  button will then remain lit in a constant manner and the START/PAUSE indicator light will flash.
2. **SELECT THE PROGRAMME.** Turn the PROGRAMME KNOB left or right, until the required programme has been selected; the name of the programme will appear on the display. A temperature and spin speed is set for each programme; these may be adjusted. The cycle duration will also appear on the display.
3. **LOAD THE LAUNDRY.** Open the porthole door. Load the laundry, making sure you do not exceed the maximum load value indicated in the *table of wash cycles on the following page*.
4. **MEASURE OUT THE DETERGENT.** Pull out the detergent dispenser drawer and pour the detergent into the relevant compartments as described in *"Description of the machine"*.
5. **CLOSE THE PORTHOLE DOOR.**
6. **CUSTOMISE THE WASH CYCLE.** Use the relevant buttons on the control panel:

Modify the temperature and/or spin speed.

The machine automatically displays the maximum temperature and spin speed values set for the selected cycle, or the most recently-used settings if they are compatible with the selected cycle. The temperature can be decreased by pressing the  button, until the cold wash "OFF" setting is reached. The spin speed may be progressively reduced by pressing the  button, until it is completely excluded "OFF". If these buttons are pressed again, the maximum values are restored.

! Exception: if the "Cottons" programme is selected, the temperature can be increased up to a value of 90°C.

Setting the drying cycle

The first time the button  is pressed, the machine will automatically select the maximum drying cycle which is compatible with the selected wash cycle. Subsequent presses will decrease the drying level and then the drying time, until the cycle is excluded completely ("OFF"). If these buttons are pressed again, the maximum values are restored.

Drying may be set as follows:

A - Based on a set time period: between **20** and **180** minutes.

B - Based on the desired laundry dryness level:

Iron: suitable for clothes which will need ironing afterwards. the remaining dampness softens creases, making them easier to remove.

Hanger: ideal for clothes which do not need to be dried fully.



Cupboard: suitable for laundry which can be put back in a cupboard without being ironed.

Extra: suitable for garments which need to be dried completely, such as sponges and bathrobes.



If your laundry load to be washed and dried is much greater than the maximum stated load (see adjacent table), perform the wash cycle, and when the cycle is complete, divide the garments into groups and put some of them back in the drum. At this point, follow the instructions provided for a "Drying only" cycle. Repeat this procedure for the remainder of the load.

A cooling-down period is always added to the end of each drying cycle.

Drying only

Use the cycle selector knob to select a drying cycle  in accordance with the type of fabric. The desired drying level or time may also be set using the DRYING button .

Setting a delayed start.

To set a delayed start for the selected cycle, press the corresponding button repeatedly until the required delay period has been reached. During the setting procedure, the delay period and the text "Starts in": will be displayed, along with the flashing  symbol. After the delayed start has been set, the  symbol will remain fixed on the display, which will also indicate the duration of the selected cycle with the text "Ends in": and the cycle duration. Press the DELAYED START button just once to display the delay time set previously. After the countdown has begun, the display will show the text "Starts in": and the delay period. Once the set delay time has elapsed, the machine will begin its cycle and the display will show "Ends in": and the time remaining until the end of the cycle. To remove the delayed start option, press the button until the display shows the text OFF; the  symbol will disappear.



Modify the cycle settings.

- Press the button to activate the option; the name of the option will then appear on the display and the corresponding indicator light will illuminate.
- Press the button again to deactivate the option; the name of the option will then appear on the display followed by the text OFF, and the corresponding indicator light will switch off.

! If the selected option is not compatible with the selected wash cycle, this incompatibility will be signalled by the flashing of the indicator light and a sound alert (3 beeps); the option will not be activated.

! If the selected option is not compatible with another option that has been selected previously, the indicator light corresponding to the first option selected will flash and only the second option will be activated; the indicator light corresponding to the button will remain lit in a constant manner.

! The options may affect the recommended load value and/or the duration of the cycle.

7. **START THE PROGRAMME.** Press the START/PAUSE button. The corresponding indicator light remains lit in a fixed manner and the porthole door locks (the  DOOR LOCKED indicator light illuminates). The icons corresponding to the wash cycle phases will light up during the cycle to indicate which phase is currently in progress. To change a wash cycle once it has already started, pause the washer-dryer by pressing the START/PAUSE button; then select the desired cycle and press the START/PAUSE button again. To open the door during a wash cycle, press the START/PAUSE button; if the DOOR LOCKED  indicator light is switched off you may open the door. Press the START/PAUSE button again to restart the wash cycle from the point at which it was interrupted.
8. **THE END OF THE WASH CYCLE.** This is indicated by the illuminated text **END**. The porthole door may be opened immediately. If the START/PAUSE indicator light is flashing, press the button to end the cycle. Open the door, unload the laundry and switch off the machine.

! If you wish to cancel a cycle which has already begun, press and hold the  button until the cycle stops and the machine switches off.

Table of wash cycles

Icon	Description of the wash cycle	Max. temp. (°C)	Max. speed (rpm)	Drying	Detergent and additives			Max. load (kg)	Cycle duration	
					Wash	Fabric softener	Bleach			
Cottons wash cycles										
	Cottons with pre-wash (Add detergent to the relevant compartment).	90°	1400	●	●	●	-	9	(*) The duration of the wash cycles can be checked on the display.	
	Cottons (1): heavily soiled whites and resistant colours.	60° (Max. 90°)	1400	●	●	●	●	9		
	Cottons (2): heavily soiled whites and delicate colours.	40°	1400	●	●	●	●	9		
	Coloured Cottons (3)	40°	1400	●	●	●	●	9		
	Jeans	40°	800	●	●	●	-	4		
Special programmes										
	Baby: heavily soiled delicate colours	40°	800	●	●	●	●	4		
	Mix 30*: to refresh lightly soiled garments quickly (not suitable for wool, silk and clothes which require washing by hand)	30°	800	●	●	●	-	3,5		
	Durable Synthetics	60°	800	●	●	●	●	4		
	Silk: for garments in silk and viscose, lingerie.	30°	0	-	●	●	-	2		
	Wool: for wool, cashmere, etc.	40°	800	●	●	●	-	2		
Drying cycles										
	Wash&Dry	30°	1400	●	●	●	-	1		
	Drying Cottons	-	-	●	-	-	-	6		
	Drying Synthetics	-	-	●	-	-	-	4		
	Drying Wool	-	-	●	-	-	-	1,5		
Partials wash cycles										
	Rinse	-	1400	●	-	●	●	9		
	Spin	-	1400	●	-	-	-	9		
	Drain	-	0	-	-	-	-	9		

(*) Note: 10 minutes after the START, the machine will recalculate the time remaining until the end of the wash cycle on the basis of the load inside it; this value will then be shown on the display.

For all Test Institutes:

- 1) Test wash cycle in compliance with regulation EN 50229: set wash cycle with a temperature of 60°C.
- 2) Long wash cycle for cottons: set wash cycle with a temperature of 40°C.
- 3) Short wash cycle for cottons: set wash cycle with a temperature of 40°C.

Wash options

Super Wash

This option offers a high-performance wash due to the greater quantity of water used in the initial phase of the cycle, and due to the increased wash cycle duration, is particularly useful for the removal of stubborn stains. It can be used **with** or **without** bleach. If you desire bleaching, insert the extra tray compartment (3) into compartment 1. When pouring in the bleach, be careful not to exceed the "max" level marked on the central pivot (see figure).

To bleach laundry without carrying out a full wash cycle, pour the bleach into the extra compartment 3, select the "Rinse" cycle and activate the "Super Wash" option .

! It cannot be used in conjunction with , , , , , , , , .

Easy Iron

By selecting this option, the wash and spin cycles will be modified in order to reduce the formation of creases.

At the end of the cycle the washer-dryer drum will rotate slowly; the "Easy Iron" and START/PAUSE

indicator lights will flash. To end the cycle press the START/PAUSE button or the "Easy Iron" button.

For the Silk wash cycle, the machine will end the cycle while the laundry is soaking and the "Easy Iron" indicator light will flash. To drain the water so that the laundry may be removed, press the START/PAUSE button or the "Easy Iron" button.

! It cannot be used in conjunction with , , , , , , , , .

Note: If you also want to run the drying cycle, this option is enabled only if combined with level "Iron".

Time Saver

If you select this option, the wash cycle duration will be reduced by 30%-50%, depending on the selected cycle, thereby guaranteeing simultaneous water and energy saving. Use this cycle for lightly soiled garments.

! It cannot be used in conjunction with , , , , , , , .

Extra rinse

By selecting this option, the efficiency of the rinse is increased and optimal residual detergent removal is guaranteed. It is particularly useful for skin which is sensitive to detergents. We recommend this option is used with a full load of washing, or when a large amount of detergent is required.

! It cannot be used in conjunction with , , , , , , .

Detergents and laundry

EN

Detergent

The type and quantity of detergent required depend on the type of fabric you are washing (cotton, wool, silk, etc.), as well as its colour, the washing temperature, the level of soiling and the hardness of the water in the area. Measuring out the detergent carefully will avoid wastage and help to protect the environment: although they are biodegradable, detergents still contain ingredients which alter the balance of nature.

We recommend the following:

- use powder detergents for white cotton garments and pre-washing.
- use liquid detergents for delicate cotton garments and for all low-temperature wash cycles.
- use gentle liquid detergents for wool and silk garments.

The detergent should be poured into the relevant compartment - or the dispenser placed directly inside the drum - before the wash cycle begins. In the latter case, it will not be possible to select the Cottons with pre-wash cycle.

! Do not use hand washing detergents because these create too much foam.

Preparing the laundry

- Shake out the garments before loading them into the machine.
- Divide the laundry according fabric type (symbol on the washing instruction label) and colour, making sure you separate the coloured garments from the white ones;
- Empty all pockets and check the buttons;
- Do not exceed the values listed in the "Table of wash cycles", which refer to the weight of the laundry when dry.

How much does your laundry weigh?

1 sheet	400-500 g
1 pillowcase	150-200 g
1 tablecloth	400-500 g
1 bathrobe	900-1200 g
1 towel	150-250 g
1 pair of jeans	400-500 g
1 shirt	150-200 g

Washing recommendations

Jeans: use the special "Jeans"  wash cycle for all denim garments; turn inside out before washing and use a liquid detergent.

Baby: use the special "Baby"  wash cycle to remove the remove the soiling typically caused by babies, while removing all traces of detergent from nappies in order to prevent the delicate skin of babies from suffering allergic reactions. The cycle has been designed to reduce the amount of bacteria by using a greater quantity of water and optimising the effect of special disinfecting additives added to the detergent. At the end of the wash cycle, the machine will slowly rotate the drum; to end the cycle press the START/PAUSE button.

Silk: use the special "Silk"  wash cycle to wash all silk garments. We recommend the use of special detergent which has been designed to wash delicate clothes.

Curtains: use the "Silk"  wash cycle. Fold curtains and place them in a pillow case or mesh bag.

Wool: Hotpoint/Ariston is the only washer-dryer brand to have been awarded the prestigious Woolmark Platinum Care endorsement (M.0508) by the Woolmark Company, which means that all woollen garments may be washed in the washer-dryer, even those which state "hand wash only"  on the label. The "Wool" wash cycle can be used to wash all woollen garments in the washer-dryer while guaranteeing optimum performance.

Bedlinen and towels: use the "Bed & Bath"  cycle to wash laundry from all over the house; this optimises fabric softener performance and helps you save time and energy. We recommend the use of powder detergent.

Stubborn stains: it is wise to treat stubborn stains with solid soap before washing, and to use the Cottons with pre-wash cycle.

Wash & Dry  was designed to wash and dry lightly soiled garments quickly. This cycle may be used to wash and dry a laundry load of up to 1 kg in just 60 minutes. To achieve optimum results, use liquid detergent and pre-treat cuffs, collars and stains.

Load balancing system

Before every spin cycle, to avoid excessive vibrations before every spin and to distribute the load in a uniform manner, the drum rotates continuously at a speed which is slightly greater than the washing rotation speed. If, after several attempts, the load is not balanced correctly, the machine spins at a reduced spin speed. If the load is excessively unbalanced, the washer-dryer performs the distribution process instead of spinning. To encourage improved load distribution and balance, we recommend small and large garments are mixed in the load.

! The machine was designed and constructed in accordance with international safety regulations. The following information is provided for safety reasons and must therefore be read carefully.

General safety

- This appliance was designed for domestic use only.
- the machine must only be used by adults, in accordance with the instructions given in this manual.
- Do not touch the machine when barefoot or with wet or damp hands or feet.
- Do not pull on the power supply cable when unplugging the appliance from the electricity socket. Hold the plug and pull.
- Do not touch the drained water as it may reach extremely high temperatures.
- Never force the porthole door. This could damage the safety lock mechanism designed to prevent accidental opening.
- If the appliance breaks down, do not under any circumstances access the internal mechanisms in an attempt to repair it yourself.
- Always keep children well away from the appliance while it is operating.
- If it must be moved, proceed with the help of two or three people and handle it with the utmost care. Never try to do this alone, because the appliance is very heavy.
- Before loading laundry into the washer dryer, make sure the drum is empty.
- During the drying phase, the door tends to get quite hot.
- Do not use the appliance to dry clothes that have been washed with flammable solvents (e.g. trichlorethylene).
- Do not use the appliance to dry foam rubber or similar elastomers.
- Make sure that the water tap is turned on during the drying cycles.

Disposal

- Disposing of the packaging materials: observe local regulations so that the packaging may be re-used.
- The European Directive 2002/96/EC relating to Waste Electrical and Electronic Equipment (WEEE) states that household appliances should not be disposed of using the normal solid urban waste cycle. Exhausted appliances should be collected separately in order to optimise the cost of re-using and recycling the materials inside the machine, while preventing potential damage to the atmosphere and to public health. The crossed-out dustbin is marked on all products to remind the owner of their obligations regarding separated waste collection. For more information relating to the correct disposal of household appliances, owners should contact their local authorities or appliance dealer.

Opening the porthole door manually

In the event that it is not possible to open the porthole door due to a powercut, and if you wish to remove the laundry, proceed as follows:

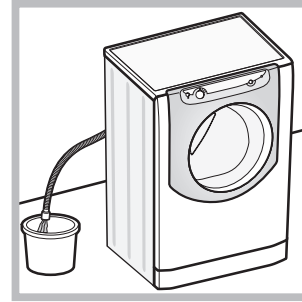

1. remove the plug from the electrical socket.
2. make sure the water level inside the machine is lower than the door opening; if it is not, remove excess water using the drain hose, collecting it in a bucket as indicated in the *figure*.

3. remove the cover panel on the lower front part of the washer dryer (*see overleaf*).

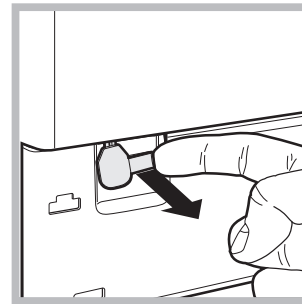

4. pull outwards using the tab as indicated in the figure, until the plastic tie-rod is freed from its stop position; pull downwards until you hear a “click”, which indicates that the door is now unlocked.

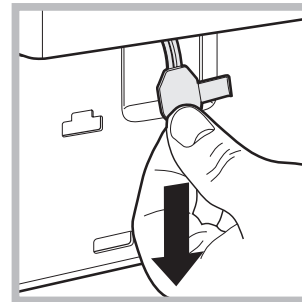

5. open the door; if this is still not possible repeat the procedure.

6. reposition the panel, making sure the hooks are securely in place before you push it onto the appliance.

Care and maintenance

EN

Cutting off the water and electricity supplies

- Turn off the water tap after every wash cycle. This will limit wear on the hydraulic system in the machine and help to prevent leaks.
- Unplug the appliance when cleaning it and during all maintenance work.

Cleaning the machine

The outer parts and rubber components of the appliance can be cleaned using a soft cloth soaked in lukewarm soapy water. Do not use solvents or abrasives.

Cleaning the detergent dispenser drawer

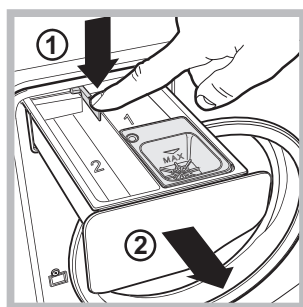

To remove the drawer, press lever (1) and pull the drawer outwards (2) (see figure). Wash it under running water; this procedure should be repeated frequently.

Caring for your appliance drum

- Always leave the door ajar to prevent unpleasant odours from forming.

Cleaning the pump

The washer dryer is fitted with a self-cleaning pump which does not require any maintenance. Sometimes, small items (such as coins or buttons) may fall into the protective pre-chamber at the base of the pump.

! Make sure the wash cycle has finished and unplug the appliance.

To access the pre-chamber:

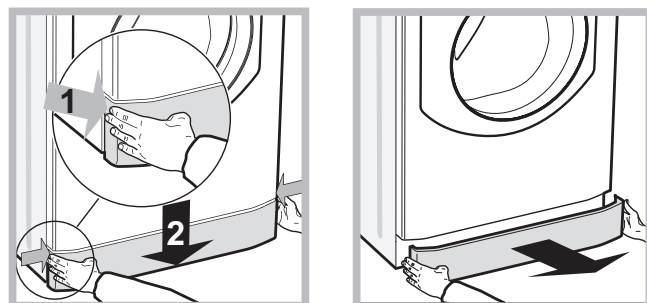

1. take off the cover panel on the front of the machine by first pressing it in the centre and then pushing downwards on both sides until you can remove it (see figures);

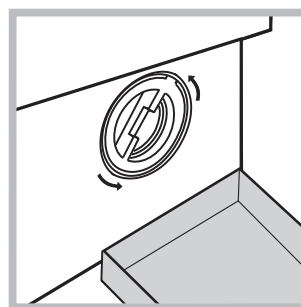

2. position a container so that it will collect the water which flows out (approximately 1.5 l) (see figure);

3. unscrew the lid by rotating it in an anti-clockwise direction (see figure);

4. clean the inside thoroughly;

5. screw the lid back on;

6. reposition the panel, making sure the hooks are securely in place before you push it onto the appliance.

Checking the water inlet hose

Check the inlet hose at least once a year. If there are any cracks, it should be replaced immediately: during the wash cycles, water pressure is very strong and a cracked hose could easily split open.

Your washer-dryer could occasionally fail to work. Before contacting the Technical Assistance Centre (see “Assistance”), make sure that the problem cannot be not solved easily using the following list.

EN

Problem:

Possible causes / Solutions:

The washer-dryer does not switch on.

- The appliance is not plugged into the socket fully, or not enough to make contact.
- There is no power in the house.





The wash cycle does not start.

- The door is not closed properly.
- The START/PAUSE button has not been pressed.
- The water tap has not been opened.
- A delayed start has been set.

The washer-dryer does not fill with water.

- The water inlet hose is not connected to the tap.
- The hose is bent.
- The water tap has not been opened.
- There is no water supply in the house.
- The pressure is too low.
- The START/PAUSE button has not been pressed.

The washer-dryer door remains locked.

- If you have selected the “Baby  cycle or the “Easy iron  option, when the wash cycle has finished the machine will slowly rotate the drum; to end the cycle press the START/PAUSE button or the “Easy iron  button. If you have selected the “Silk  wash cycle, the machine will end the cycle while the laundry is soaking; to drain the water so that the laundry may be removed, press the START/PAUSE button or the “Easy iron  button.

The machine continuously fills with water and drains.

- The drain hose is not fitted at a height between 65 and 100 cm from the floor (see “Installation”).
- The free end of the hose is under water (see “Installation”).
- If the dwelling is on one of the upper floors of a building, there may be problems relating to water drainage, causing the washer-dryer to fill with water and drain continuously. Special anti-draining valves are available in shops and help to prevent this inconvenience.
- The wall drainage system is not fitted with a breather pipe.

The washer-dryer does not drain or spin.

- The wash cycle does not include draining: Some wash cycles require the drain phase to be started manually (see “Wash cycles and options”).
- The “Easy iron” option is enabled: to complete the wash cycle, press the START/PAUSE button (“Wash cycles and options”).
- The drain hose is bent (see *Installation*).
- The drainage duct is clogged.

The machine vibrates a lot during the spin cycle.

- The drum was not unlocked correctly during installation (see “Installation”).
- The machine is not level (see “Installation”).
- The machine is trapped between cabinets and walls (see “Installation”).
- The load is unbalanced (see “Detergents and laundry”).

The washer-dryer leaks.

- The water inlet hose is not screwed on properly (see “Installation”).
- The detergent dispenser is blocked (to clean it, see “Care and maintenance”).
- The drain hose is not fixed in place properly (see “Installation”).

The icons corresponding to the “Phase in progress” flash rapidly at the same time as the ON/OFF indicator light.

- Switch off the machine and unplug it, wait for approximately 1 minute and then switch it back on again. If the problem persists, contact the Technical Assistance Service.

There is too much foam.

- The detergent is not suitable for machine washing (it should display the text “for washer-dryers” or “hand and machine wash”, or the like).
- Too much detergent was used.

The washer-dryer door remains locked.

- Perform the manual unlocking procedure (see “Precautions and tips”).

The washer-dryer does not dry.

- The appliance is not plugged into the socket, or not enough to make contact.
- There has been a power failure.
- The appliance door is not shut properly.
- A DELAY TIMER has been set.
- DRYING is in the OFF position.

Assistance

EN

Before calling for Assistance:

- Check whether you can solve the problem by yourself (see “*Trouble shooting*”);
- Restart the wash cycle to check whether the problem has been solved;
- If it has not, contact the Authorised Technical Assistance Service.

! If the washer-dryer has been installed or used incorrectly, you will have to pay for the call-out service.

! Always request the assistance of authorised technicians.

Please have the following information to hand:

- the type of problem;
- the appliance model (Mod.);
- the serial number (S/N).

The above information can be found on the data plate located on the appliance itself.

! Note: To exit “Demo mode”, press and hold the two “ON/OFF”  and “START/PAUSE”  buttons simultaneously for 3 seconds.

GR

Ελληνικά

AQUALTIS

AQM9D 49 U

Περιεχόμενα

Εγκατάσταση, 14-15

Αποσυσκευασία και οριζόντιωση
Υδραυλικές και ηλεκτρικές συνδέσεις
Τεχνικά στοιχεία

Περιγραφή της μηχανής, 16-17

Πίνακας χειριστηρίων "touch control"

Πως διενεργείται ένας κύκλος πλυσίματος ή στεγνώματος, 18-19

Προγράμματα και δυνατότητες, 20

Πίνακας Προγραμμάτων
Δυνατότητες πλυσίματος

Απορρυπαντικά και μπουγάδ, 21

Απορρυπαντικό
Προετοιμασία της μπουγάδας
Συμβουλές πλυσίματος
Σύστημα ισοστάθμισης του φορτίου

Προφυλάξεις και συμβουλές, 22

Γενική ασφάλεια
Διάθεση
Χειρονακτικό άνοιγμα της πόρτας

Συντήρηση και φροντίδα, 23

Αποκλεισμός νερού και ηλεκτρικού ρεύματος
Καθαρισμός της μηχανής
Καθαρισμός του συρταριού απορρυπαντικών
Φροντίδα του κάδου
Καθαρισμός της αντλίας
Έλεγχος του σωλήνα τροφοδοσίας του νερού

Ανωμαλίες και λύσεις, 24

Υποστήριξη, 25

Εγκατάσταση

GR

! Είναι σημαντικό να διατηρήσετε το εγχειρίδιο αυτό για να μπορείτε να το συμβουλευέστε οποιαδήποτε στιγμή. Σε περίπτωση πώλησης, παραχώρησης ή μετακόμισης, βεβαιωθείτε ότι παραμένει μαζί με το πλυντήριο.

! Διαβάστε προσεκτικά τις οδηγίες: υπάρχουν σημαντικές πληροφορίες για την εγκατάσταση, τη χρήση και την ασφάλεια.

! Στη σακουλίτσα που περιέχει το εγχειρίδιο αυτό θα βρείτε, εκτός της εγγύησης, υλικά που χρησιμεύουν για την εγκατάσταση.

Αποσυσκευασία και οριζοντίωση

Αποσυσκευασία

1. Αφού αποσυσκευαστεί το πλυντήριο, ελέγξτε αν έχει υποστεί ζημιές κατά τη μεταφορά.

Αν έχει υποστεί ζημιές μην το συνδέετε και επικοινωνήστε με τον μεταπωλητή.

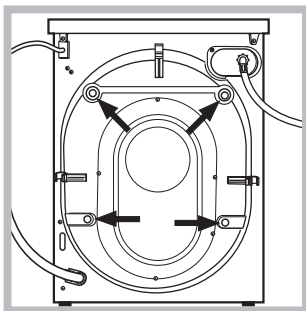

2. Αφαιρέστε τις 4 προστατευτικές βίδες για τη μεταφορά και τον σχετικό αποστάτη που βρίσκονται στο πίσω μέρος (βλέπε εικόνα).

3. Κλείστε τις οπές με τα πλαστικά πώματα που περιέχονται στη σακουλίτσα.

4. Φυλάξτε όλα τα κομμάτια. Αν το πλυντήριο χρειαστεί να μεταφερθεί, θα πρέπει να ξαναμονταριστούν για την αποφυγή εσωτερικών βλαβών.

! Οι συσκευασίες δεν είναι παιχνίδια για μικρά παιδιά!

Αλφάδιασμα

1. Τοποθετήστε το πλυντήριο σε ένα δάπεδο επίπεδο και ανθεκτικό, χωρίς να το ακουμπήσετε σε τοίχους ή έπιπλα.

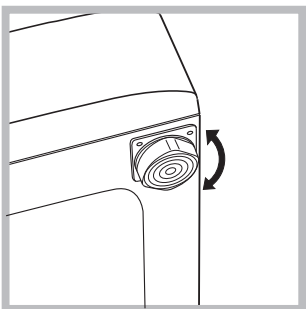

2. Αντισταθμίστε τις ανωμαλίες ξεβιδώνοντας ή βιδώνοντας τα ποδαράκια έως ότου η μηχανή αλφαδιαστεί (δεν πρέπει να κλίνει περισσότερο από 2 μοίρες).

! Ένα επιμελές αλφάδιασμα δίνει σταθερότητα και αποσοβεί δονήσεις και θορυβότητα κυρίως στη φάση στυψίματος.

! Σε περίπτωση μοκέτας ή τάπητα, ρυθμίστε τα ποδαράκια έτσι ώστε να υφίσταται κάτω από το πλυντήριο αρκετός χώρος για τον αερισμό.

Υδραυλικές και ηλεκτρικές συνδέσεις

Σύνδεση του σωλήνα τροφοδοσίας του νερού

! Πριν συνδέσετε το σωλήνα τροφοδοσίας στο δίκτυο ύδρευσης, αφήστε να τρέξει το νερό μέχρι να βγει διαυγές.

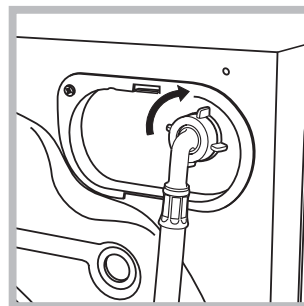

1. Συνδέστε το σωλήνα τροφοδοσίας στο πλυντήριο βιδώνοντάς τον στην αντίστοιχη είσοδο νερού, στο πίσω μέρος επάνω δεξιά (βλέπε εικόνα).

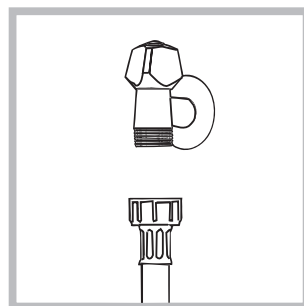

2. Συνδέστε το σωλήνα τροφοδοσίας βιδώνοντάς τον σε ένα κρουνού κρούου νερού με στόμιο σπειρώματος 3/4 gas (βλέπε εικόνα).

3. Προσέξτε ώστε στο σωλήνα να μην υπάρχουν ούτε πτυχώσεις, ούτε στενώσεις.

! Η πίεση νερού του κρουνού πρέπει να κυμαίνεται μεταξύ των τιμών του πίνακα Τεχνικά στοιχεία (βλέπε σελίδα δίπλα).

! Αν το μήκος του σωλήνα τροφοδοσίας δεν επαρκεί, απευθυνθείτε σε ένα ειδικευμένο κατάστημα ή σε εξουσιοδοτημένο τεχνικό.

! Μη χρησιμοποιείτε ποτέ χρησιμοποιημένους ή παλιούς σωλήνες τροφοδοσίας, αλλά εκείνους που παρέχονται με τη μηχανή.

Σύνδεση του σωλήνα αποστράγγισης

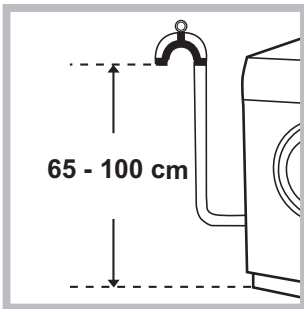

Συνδέστε το σωλήνα αδειάσματος σε μια σωλήνωση αδειάσματος ή σε μια επιτοίχια παροχέτευση σε ύψος από το έδαφος μεταξύ 65 και 100 cm και αποφεύγοντας ρητά να τον διπλώσετε.

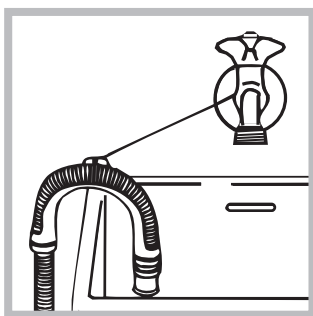

Εναλλακτικά, στηρίξτε το σωλήνα αδειάσματος στο χείλος ενός νιπτήρα ή μιας λεκάνης, δένοντας τον οδηγό που σας παρέχεται στον κρουνό (βλέπε εικόνα). Το ελεύθερο άκρο του σωλήνα αδειάσματος δεν πρέπει να παραμένει βυθισμένο στο νερό.

! Δεν συνιστάται η χρήση προεκτάσεων σωλήνων. Αν απαιτείται, η προέκταση πρέπει να έχει την ίδια διάμετρο του αρχικού σωλήνα και να μην ξεπερνάει τα 150 cm.

Ηλεκτρική σύνδεση

Πριν εισάγετε το βύσμα στην ηλεκτρική πρίζα, βεβαιωθείτε ότι:

- η πρίζα διαθέτει γείωση και τηρεί τις εκ του νόμου προδιαγραφές.
- Η πρίζα να είναι σε θέση να υποφέρει το μέγιστο φορτίο ισχύος της μηχανής, που αναφέρεται στον πίνακα Τεχνικών στοιχείων (βλέπε δίπλα).
- Η τάση τροφοδοσίας να κυμαίνεται μεταξύ των τιμών που αναφέρονται στον πίνακα Τεχνικών στοιχείων (βλέπε δίπλα).
- Η πρίζα να είναι συμβατή με το βύσμα της μηχανής. Σε αντίθετη περίπτωση, αντικαταστήστε την πρίζα ή το βύσμα.

! Το πλυντήριο δεν εγκαθίσταται σε ανοιχτό χώρο, ακόμη και αν ο χώρος είναι καλυμμένος, διότι είναι πολύ επικίνδυνο να το αφήνετε εκτεθειμένο σε βροχή και κακοκαιρία.

! Με την εγκατάσταση του πλυντηρίου, η πρίζα ρεύματος πρέπει να είναι εύκολα προσβάσιμη.

! Μη χρησιμοποιείτε προεκτάσεις και πολύπριζα.

! Το καλώδιο δεν πρέπει να φέρει πτυχές ή να είναι συμπιεσμένο.

! Το καλώδιο τροφοδοσίας και το βύσμα πρέπει να αντικαθίστανται μόνο από εξουσιοδοτημένους τεχνικούς.

Προσοχή! Η επιχείρηση αποποιείται κάθε ευθύνης σε περίπτωση που δεν τηρούνται αυτοί οι κανόνες.

Τεχνικά στοιχεία

Μοντέλο	AQM9D 49 U
Διαστάσεις	πλάτος cm 59,5 ύψος cm 85 βάθος cm 64,5
Χωρητικότητα	Από 1 έως 9 kg για το πλύσιμο Από 1 έως 6 kg για το στέγνωμα
Ηλεκτρικές συνδέσεις	Βλέπε την πινακίδα χαρακτηριστικών επί της μηχανής
Συνδέσεις νερού	μέγιστη πίεση 1 MPa (10 bar) Ελάχιστη πίεση 0,05 MPa (0,5 bar) χωρητικότητα του κάδου 62 λίτρα
Ταχύτητα στύψιματος	μέχρι 1400 στροφές το λεπτό
Προγράμματα ελέγχου σύμφωνα με τον κανονισμό EN 50229	πλύσιμο: πρόγραμμα ; θερμοκρασία 60°C; εκτελούμενο με 9 kg μπουγάδας. στέγνωμα: πρώτο στέγνωμα διενεργούμενο με 3 kg φορτίου επιλέγοντας το επίπεδο στεγνώματος "ΣΙΔΕΡΩΜΑ"; Δεύτερο στέγνωμα διενεργούμενο με 6 kg φορτίου επιλέγοντας το επίπεδο στεγνώματος "ΕΠΙΠΛΕΟΝ".
	Η συσκευή αυτή είναι σύμφωνη με τις ακόλουθες οινωτικές Οδηγίες: - 89/336/CEE της 03/05/89 (Ηλεκτρομαγνητική Συμβατότητα) και μεταγενέστερες τροποποιήσεις - 2002/96/CE - 2006/95/CE (Χαμηλή Τάση)

Περιγραφή της μηχανής

GR

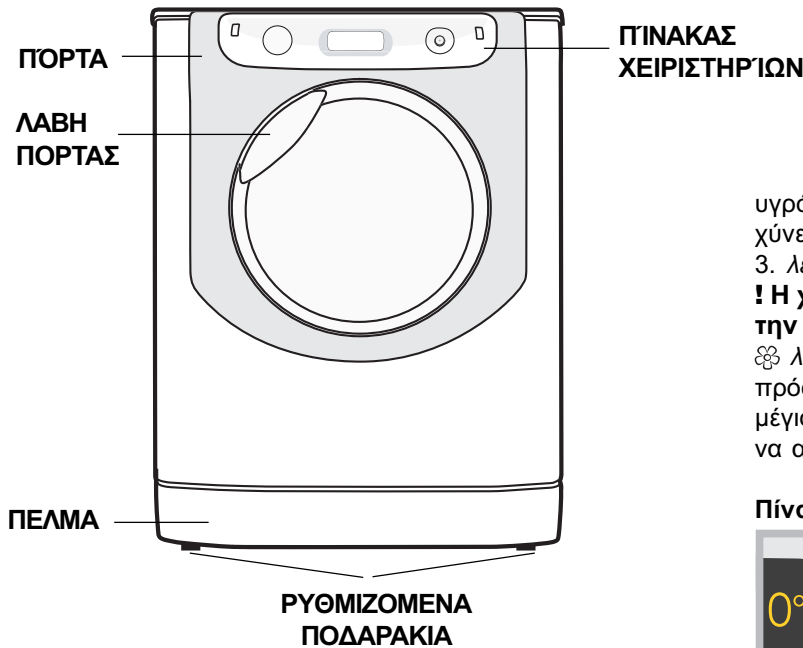

ΠΟΡΤΑ

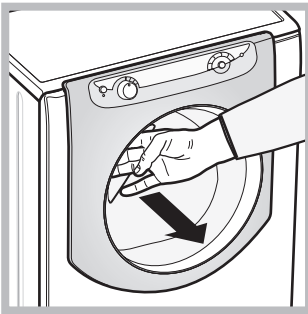

Για να ανοίξετε την πόρτα χρησιμοποιείτε πάντα τη σχετική λαβή (βλέπε εικόνα).

ΘΗΚΗ ΑΠΟΡΡΥΠΑΝΤΙΚΩΝ

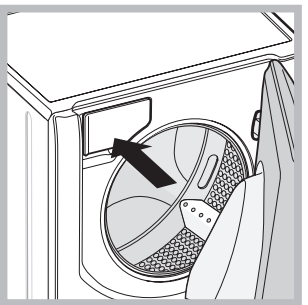

Η θήκη απορρυπαντικών βρίσκεται στο εσωτερικό της μηχανής και έχετε πρόσβαση ανοίγοντας την πόρτα. Για τη δοσολογία των απορρυπαντικών βλέπε το κεφάλαιο “Απορρυπαντικά και μπουγάδα”.

Σημείωση: κολλήστε στη θήκη απορρυπαντικών το αυτοκόλλητο με τις περιγραφές των προγραμμάτων και των

δυνατοτήτων. Το αυτοκόλλητο βρίσκεται στο σακουλάκι που περιέχει το εγχειρίδιο αυτό.

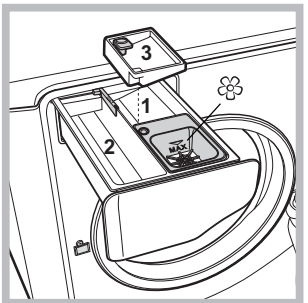

1. **Λεκανίτσα για την πρόπλυση:** χρησιμοποιείτε απορρυπαντικό σε σκόνη. **! Πριν χύσετε το απορρυπαντικό ελέγξτε αν έχει εισαχθεί η πρόσθετη λεκανίτσα 3.**
2. **Λεκανίτσα για το πλύσιμο:** χρησιμοποιείτε απορρυπαντικό σε σκόνη ή

υγρό. Στην τελευταία περίπτωση προτείνεται να το χύνετε αμέσως μετά την εκκίνηση του πλυντηρίου

3. Λεκανίτσα πρόσθετη: Λευκαντικό

! Η χρήση της πρόσθετης λεκανίτσας 3 αποκλείει την πρόπλυση.
☼ **Λεκανίτσα για πρόσθετα:** για το μαλακτικό ή υγρά πρόσθετα. Συστήνεται να μην ξεπερνάτε ποτέ τη μέγιστη στάθμη που υποδεικνύεται από τη σχάρα και να αραιώνετε συμπυκνωμένα μαλακτικά.

Πίνακας χειριστήριων “touch control”

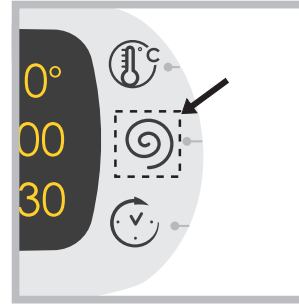



Για να αλλάξετε τις ρυθμίσεις πιέστε ελαφρά στο εικονίδιο στο εσωτερικό της ευαίσθητης περιοχής (touch control) όπως υποδεικνύεται στην εικόνα.

Τρόπος stand by

Το πλυντήριο αυτό, σύμφωνα με τις νέες διατάξεις για την εξοικονόμηση ενέργειας, διαθέτει ένα σύστημα αυτόματου σβησίματος (stand by) που τίθεται σε λειτουργία εντός μερικών λεπτών στην περίπτωση μη χρήσης. Πιέστε στιγμιαία το κουμπί ON-OFF  και περιμένετε να ενεργοποιηθεί εκ νέου η μηχανή.

ΑΛΛΑΓΗ ΓΛΩΣΣΑΣ

Στο πρώτο άναμμα της μηχανής εμφανίζεται στην οθόνη η πρώτη γλώσσα να αναβοσβήνει. Απέναντι από τα 3 κουμπιά δεξιά της οθόνης εμφανίζονται τα σύμβολα “Λ”, “OK” και “V”. Οι γλώσσες αλλάζουν αυτόματα κάθε 3” ή πιέζοντας τα κουμπιά δίπλα από τα σύμβολα “Λ” και “V”. Με το κουμπί “OK” επιβεβαιώνεται η γλώσσα που σταθεροποιείται μετά από 2”. Αν δεν πατηθεί κανένα κουμπί, με το πέρας των 30” η αυτόματη αλλαγή των γλωσσών ξαναρχίζει. **Μπορεί να τροποποιηθεί η γλώσσα μόνο με τη μηχανή σβηστή.**

Πιέζοντας ταυτόχρονα τα κουμπιά θερμοκρασίας  +στόψιμο  +εκκίνηση με καθυστέρηση  για 5” πέραν ενός σύντομου ακουστικού σήματος εμφανίζεται στην οθόνη η τεθείσα γλώσσα να αναβοσβήνει. Πιέζοντας τα κουμπιά δίπλα στα σύμβολα “Λ” και “V” αλλάζει η γλώσσα. Με το κουμπί δίπλα στο σύμβολο «OK» επιβεβαιώνεται η γλώσσα που σταθεροποιείται μετά από 2”. Αν δεν πατηθεί κανένα κουμπί, με το πέρας των 30” θα απεικονιστεί η προηγούμενος τεθείσα γλώσσα.

Ενεργοποιήστε το πλυντήριο.

Πίνακας χειριστηρίων “touch control”

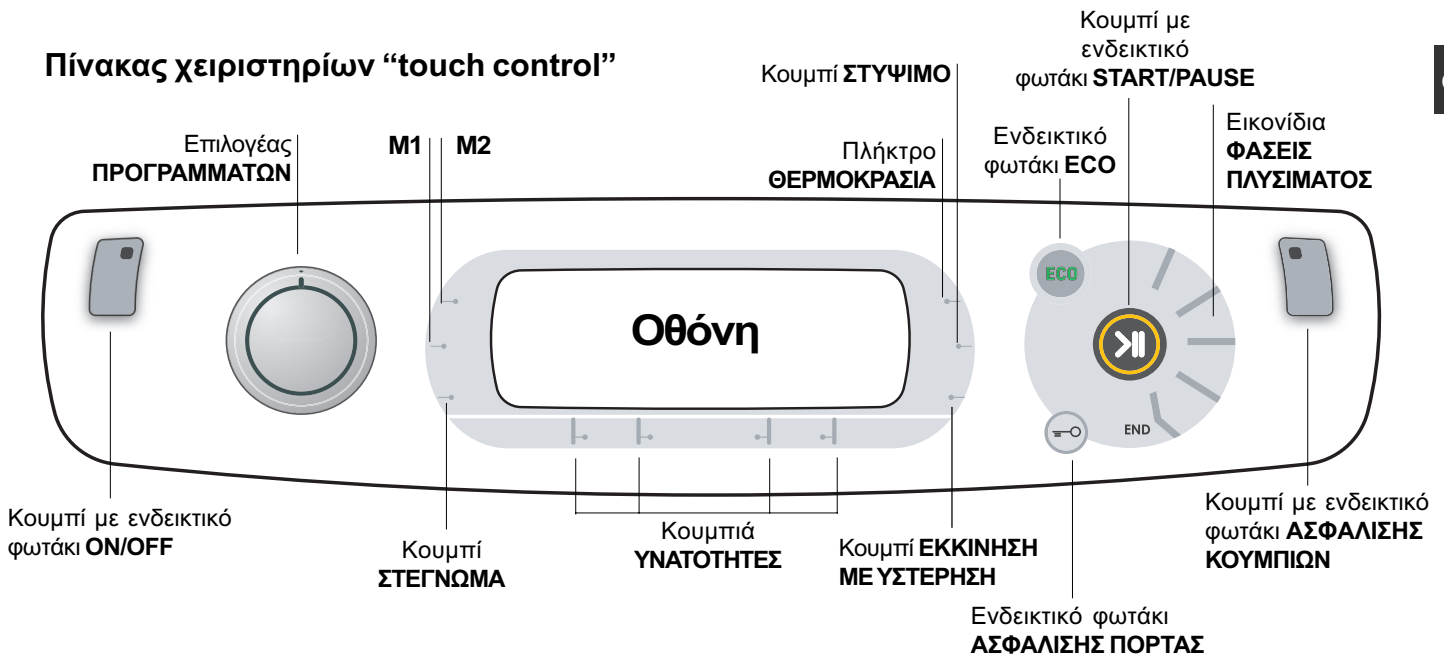

Κουμπί με ενδεικτικό φωτάκι ON/OFF: πιάστε σύντομα το κουμπί για να ανάψετε ή να σβήσετε τη μηχανή. Το πράσινο ενδεικτικό φωτάκι δείχνει ότι η μηχανή είναι αναμμένη. Για να σβήσετε το πλυντήριο κατά το πλύσιμο πρέπει να κρατάτε πατημένο το κουμπί πιο πολύ, περίπου 3 sec. Στιγμαίο ή τυχαίο πάτημα δεν επιτρέπει το σβήσιμο της μηχανής. Το σβήσιμο της μηχανής κατά το πλύσιμο σε εξέλιξη ακυρώνει το ίδιο το πλύσιμο.

Επιλογέας ΠΡΟΓΡΑΜΜΑΤΑ: μπορεί να στραφεί σε αμφότερες τις κατευθύνσεις. Για να θέσετε το πλέον σωστό πρόγραμμα δείτε τον “Πίνακας Προγραμμάτων”. Κατά το πλύσιμο ο επιλογέας παραμένει ακίνητος.

Κουμπιά Μ1-Μ2: κρατήστε πατημένο ένα από τα κουμπιά για την αποθήκευση ενός κύκλου και των προσωπικών σας προτιμήσεων. Για την ανάκληση ενός κύκλου που αποθηκεύτηκε προηγουμένως πατήστε το σχετικό κουμπί.

Κουμπι ΣΤΕΓΝΩΜΑ: πιάστε για να μειώσετε ή να αποκλείσετε το στέγνωμα. Το επίπεδο ή ο επιλεγμένος χρόνος στεγνώματος φαίνεται στην οθόνη (βλέπε “Πως διενεργείται ένας κύκλος πλυσίματος ή στεγνώματος”).

Κουμπί ΘΕΡΜΟΚΡΑΣΙΑ: πιάστε για να αλλάξετε ή να αποκλείσετε τη θερμοκρασία. Η επιλεγείσα τιμή υποδεικνύεται από την από πάνω οθόνη (βλέπε “Πως διενεργείται ένας κύκλος πλυσίματος ή στεγνώματος”).

Κουμπί ΣΤΥΨΙΜΟ: πιάστε για να αλλάξετε ή να αποκλείσετε το στύψιμο. Η επιλεγείσα τιμή υποδεικνύεται από την από πάνω οθόνη (βλέπε “Πως διενεργείται ένας κύκλος πλυσίματος ή στεγνώματος”).

Κουμπί ΕΚΚΙΝΗΣΗ ΜΕ ΧΡΟΝΙΚΗ ΥΣΤΕΡΗΣΗ: πατήστε για να θέσετε μια εκκίνηση με υστέρηση του προεπιλεγμένου προγράμματος. Η θεθείσα τιμή της υστέρησης υποδεικνύεται από την επικείμενη οθόνη (βλέπε “Πως διενεργείται ένας κύκλος πλυσίματος ή στεγνώματος”).

Κουμπιά με ενδεικτικά φωτάκια ΔΥΝΑΤΟΤΗΤΕΣ: πιάστε για να επιλέξετε τις διαθέσιμες δυνατότητες. Το ενδεικτικό φωτάκι το σχετικό με την επιλεγμένη δυνατότητα θα παραμείνει αναμμένο (βλέπε “Πως διενεργείται ένας κύκλος πλυσίματος ή στεγνώματος”).

Εικονίδια ΦΑΣΕΙΣ ΠΛΥΣΙΜΑΤΟΣ: φωτίζονται δείχνοντας την προώθηση του κύκλου (Πλύσιμο - Ξέβγαλμα - Στύψιμο/Αντληση - Στέγνωμα). Η ένδειξη END φωτίζεται όταν ο κύκλος τελειώσει.

Κουμπί με ενδεικτικό φωτάκι START/PAUSE: όταν το πράσινο ενδεικτικό φωτάκι αναβοσβήνει αργά, πιάστε το κουμπί για την εκκίνηση ενός πλυσίματος. Με την εκκίνηση του κύκλου το ενδεικτικό φωτάκι σταθεροποιείται. Για να θέσετε μια παύση στο πλύσιμο, πατήστε εκ νέου το κουμπί. Το ενδεικτικό φωτάκι θα αναβοσβήνει με πορτοκαλί χρώμα. Αν το ενδεικτικό φωτάκι “ΑΣΦΑΛΙΣΗ ΠΟΡΤΑΣ” είναι σβηστό, μπορείτε να ανοίξετε την πόρτα. Για να ξεκινήσει πάλι το πλύσιμο από το σημείο διακοπής, πατήστε εκ νέου το κουμπί.

Ενδεικτικό φωτάκι ΑΣΦΑΛΙΣΗ ΠΟΡΤΑΣ: δείχνει ότι η πόρτα είναι ασφαλισμένη. Για να ανοίξετε την πόρτα θέστε τον κύκλο σε παύση (βλέπε “Πως διενεργείται ένας κύκλος πλυσίματος”).

Κουμπί με ενδεικτικό φωτάκι ΑΣΦΑΛΙΣΗ ΚΟΥΜΠΙΩΝ: για την ενεργοποίηση ή απενεργοποίηση του μπλοκ του πίνακα χειριστηρίων, κρατήστε πατημένο το κουμπί για περίπου 2 δευτερόλεπτα. Το αναμμένο φωτάκι δείχνει ότι ο πίνακας χειριστηρίων είναι ασφαλισμένος. Με τον τρόπο αυτόν παρεμποδίζονται τυχαίες τροποποιήσεις των προγραμμάτων, κυρίως αν στο σπίτι υπάρχουν παιδιά.

Ενδεικτικό φωτάκι ECO: το εικονίδιο ECO θα ανάψει όταν, τροποποιώντας τις παραμέτρους πλυσίματος, επιτευχθεί μια εξοικονόμηση ενέργειας τουλάχιστον 10%. Ακόμη, πριν η μηχανή εισέλθει σε κατάσταση “Stand by” το εικονίδιο θα ανάψει για λίγα δευτερόλεπτα. Με τη μηχανή σβηστή η ενεργειακή ανάκτηση εκτιμάται ότι θα είναι περίπου 80%.

Πως διενεργείται έας κύκλος πλυσίματος ή στεγνώματος

GR

ΣΗΜΕΙΩΣΗ: την πρώτη φορά που χρησιμοποιείτε το πλυντήριο, διενεργήστε ένα κύκλο πλυσίματος χωρίς ρούχα αλλά με απορρυπαντικό, θέτοντας το πρόγραμμα βαμβακερών 90° χωρίς πρόπλυση.

- 1. ΑΝΑΨΤΕ ΤΗ ΠΛΥΝΤΗΡΙΟ.** Πατήστε το κουμπί . Όλα τα ενδεικτικά φωτάκια θα ανάψουν για 1 δευτερόλεπτο και στην οθόνη θα εμφανιστεί η ένδειξη AQUALTIS. Μετά θα παραμείνει αναμμένο συνεχώς το ενδεικτικό φωτάκι του κουμπιού και το ενδεικτικό φωτάκι START/PAUSE θα αναβοσβήνει.
- 2. ΕΠΙΛΕΞΤΕ ΤΟ ΠΡΟΓΡΑΜΜΑ.** Στρέψτε τον επιλογέα ΠΡΟΓΡΑΜΜΑΤΩΝ προς τα δεξιά ή προς τα αριστερά μέχρι να επιλέξετε το επιθυμητό πρόγραμμα. Το όνομα του προγράμματος θα εμφανιστεί στην οθόνη και σε αυτό αντιστοιχίζεται μια θερμοκρασία και μια ταχύτητα στυσίματος που μπορούν να τροποποιηθούν. Στην οθόνη θα εμφανιστεί η διάρκεια του κύκλου.
- 3. ΦΟΡΤΩΣΗ ΤΗΣ ΜΠΟΥΓΑΔΑΣ.** Ανοίξτε την πόρτα. Φορτώστε την μπουγάδα προσέχοντας να μην ξεπεράσει την ποσότητα φορτίου που αναφέρεται στον πίνακα προγραμμάτων της επόμενης σελίδας.
- 4. ΔΟΣΟΛΟΓΙΑ ΤΟΥ ΑΠΟΡΡΥΠΑΝΤΙΚΟΥ.** Βγάλτε το συρτάρι και χύστε το απορρυπαντικό στις αντίστοιχες λεκανίτσες όπως εξηγείται στην “Περιγραφή της μηχανής”.
- 5. ΚΛΕΙΣΤΕ ΤΗΝ ΠΟΡΤΑ.**
- 6. ΕΞΑΤΟΜΙΚΕΥΣΗ ΤΟΥ ΚΥΚΛΟΥ ΠΛΥΣΙΜΑΤΟΣ.** Ενεργήστε στα αντίστοιχα κουμπιά του πίνακα χειριστήριων:

Τροποποιήστε τη θερμοκρασία ή/και το στύψιμο.

Η μηχανή απεικονίζει αυτόματα τις τιμές μέγιστης θερμοκρασίας και στυσίματος που προβλέπονται για το τεθέν πρόγραμμα ή τις τελευταίες επιλογείς αν είναι συμβατές με το επιλεγμένο πρόγραμμα. Πατώντας το κουμπί μειώνεται προοδευτικά η θερμοκρασία μέχρι το πλύσιμο σε κρύο νερό (OFF). Πατώντας το κουμπί μειώνεται προοδευτικά το στύψιμο μέχρι τον αποκλεισμό του (OFF). Περαιτέρω πάτημα των κουμπιών επαναφέρει τις τιμές στις μέγιστες προβλεπόμενες.

! Εξάιρεση: επιλέγοντας το πρόγραμμα ΒΑΜΒΑΚΕΡΑ ΛΕΥΚΑ η θερμοκρασία μπορεί να αυξηθεί μέχρι 90°.

Θέστε το στέγνωμα

Με το πρώτο πάτημα του κουμπιού η μηχανή επιλέγει αυτόματα το μέγιστο επίπεδο στεγνώματος συμβατό με το επιλεγμένο πρόγραμμα. Τα επόμενα πατήματα μειώνουν το επίπεδο και ακολούθως το χρόνο στεγνώματος μέχρι τον αποκλεισμό του “OFF”. Περαιτέρω πάτημα των κουμπιών επαναφέρει τις τιμές στις μέγιστες προβλεπόμενες.

Μπορείτε να θέσετε το στέγνωμα:

A - Με βάση το χρόνο: Από **20** έως **180** λεπτά.

B - με βάση το επίπεδο επιθυμητού στεγνώματος:

Σιδέρωμα: ενδείκνυται για ρούχα που πρέπει μετά να σιδερωθούν. Το επίπεδο υπολειπόμενης υγρασίας μαλακώνει τις πτυχές και διευκολύνει την εξαφάνισή τους.

Κρέμασμα: ιδανικό για τα ρούχα εκείνα που δεν απαιτούν πλήρες στέγνωμα.

Ντουλάπα: κατάλληλο για την μπουγάδα που θα βάλετε στην ντουλάπα χωρίς σιδέρωμα.

Επιπλέον: κατάλληλο για ρούχα που απαιτούν πλήρες στέγνωμα όπως πετσέτα και μπουρνούζια.

Αν, εξαιρετικά, το φορτίο ρούχων για πλύσιμο και στέγνωμα είναι μεγαλύτερο του μέγιστου προβλεπόμενου (βλέπε πίνακα στο πλάι), διενεργήστε το πλύσιμο, και με το πέρας του προγράμματος, χωρίστε το φορτίο και ξαναβάλτε ένα μέρος στο καλάθι. Στο σημείο αυτό ακολουθήστε τις οδηγίες για να εκτελέσετε «**Μόνο το στέγνωμα**». Επανάλαβε τις ίδιες ενέργειες για το υπόλοιπο φορτίο.

ΠΑΡΑΤΗΡΗΣΗ: στο τέλος του στεγνώματος εκτελείται πάντα μια φάση ψύξης.

Μόνο το στέγνωμα

Επιλέξτε με τον επιλογέα των προγραμμάτων ένα στέγνωμα με βάση τον τύπο υφάσματος. Μπορείτε να θέσετε και το επίπεδο ή τον επιθυμητό χρόνο στεγνώματος με το κουμπί ΣΤΕΓΝΩΜΑ .

Θέστε μια εκκίνηση με υστέρηση.



Για να θέσετε την εκκίνηση με υστέρηση του προεπιλεγμένου προγράμματος, πατήστε το σχετικό κουμπί μέχρι να επιτευχθεί ο χρόνος της επιθυμητής υστέρησης. Κατά τη ρύθμιση απεικονίζεται ο χρόνος υστέρησης μαζί με την ένδειξη “**Εναρξη σε:**” και το σύμβολο αναβοσβήνει. Αφού θέσετε την εκκίνηση με υστέρηση η Οθόνη θα απεικονίσει το σύμβολο σταθερό και η οθόνη θα επιστρέψει στην απεικόνιση της διάρκειας του τεθέντος κύκλου με τις ενδείξεις “**Λήξη σε:**” και τη διάρκεια του κύκλου. Πιέζοντας το κουμπί ΕΚΚΙΝΗΣΗ ΜΕ ΥΣΤΕΡΗΣΗ μια μόνο φορά απεικονίζεται ο προηγούμενος τεθείς χρόνος υστέρησης. Μετά την εκκίνηση η οθόνη θα απεικονίσει την ένδειξη “**Εναρξη σε:**” και το χρόνο καθυστέρησης. Αφού διανυθεί ο τεθείς χρόνος καθυστέρησης, η μηχανή θα ξεκινήσει και η οθόνη θα απεικονίσει “**Λήξη σε:**” και τον υπολειπόμενο χρόνο για το τέλος του κύκλου. Για να απαλείψετε την εκκίνηση με υστέρηση πατήστε το κουμπί μέχρις ότου εμφανιστεί στην οθόνη η ένδειξη OFF. Το σύμβολο θα σβήσει.

Τροποποιήστε τα χαρακτηριστικά του κύκλου.

- Πατήστε το κουμπί για να ενεργοποιήσετε μια δυνατότητα. Στην οθόνη θα εμφανιστεί το όνομα της δυνατότητας και το φωτάκι του αντίστοιχου κουμπιού θα ανάψει.
- Πατήστε εκ νέου το κουμπί για να απενεργοποιήσετε μια δυνατότητα. Στην οθόνη θα εμφανιστεί το όνομα της δυνατότητας και το OFF και το φωτάκι θα σβήσει.

! Αν η επιλεγμένη δυνατότητα δεν είναι συμβατή με το τεθέν πρόγραμμα, η ασυμβατότητα θα επισημανθεί με την αναλαμπή της ενδεικτικής λυχνίας και ένα ηχητικό σήμα (3 μπιπ) και η δυνατότητα δεν θα ενεργοποιηθεί.
! Αν η επιλεγμένη δυνατότητα δεν είναι συμβατή με μια άλλη που επελέγη προηγουμένως, το σχετικό φωτάκι της πρώτης επιλεγμένης δυνατότητας θα αναβοσβήνει και θα ενεργοποιηθεί μόνο η δεύτερη, το ενδεικτικό φωτάκι του κουμπιού θα σταθεροποιηθεί.

! Οι δυνατότητες μπορεί να τροποποιούν το προτεινόμενο φορτίο ή/και τη διάρκεια του κύκλου.

7. **ΕΚΚΙΝΗΣΗ ΤΟΥ ΠΡΟΓΡΑΜΜΑΤΟΣ.** Πιέστε το κουμπί . Το σχετικό ενδεικτικό φωτάκι θα σταθεροποιηθεί και η πόρτα θα ασφαλιστεί (ενδεικτικό φωτάκι ΑΣΦΑΛΙΣΗ ΠΟΡΤΑΣ  αναμμένο). Τα εικονίδια τα σχετικά με τις φάσεις πλυσίματος θα φωτιστούν κατά τον κύκλο δείχνοντας την σε εξέλιξη φάση. Για να αλλάξετε ένα πρόγραμμα ενώ είναι σε εξέλιξη ένας κύκλος, θέστε το πλυντήριο σε παύση πιέζοντας το κουμπί START/PAUSE. Κατόπιν επιλέξτε τον επιθυμητό κύκλο και πατήστε εκ νέου το κουμπί START/PAUSE. Για να ανοίξετε την πόρτα ενώ είναι σε εξέλιξη ένας κύκλος πατήστε το κουμπί START/PAUSE. Αν το ενδεικτικό φωτάκι; ΑΣΦΑΛΙΣΗ ΠΟΡΤΑΣ  είναι σβηστό θα μπορείτε να ανοίξετε την πόρτα. Πατήστε εκ νέου το κουμπί START/PAUSE για να ξεκινήσει πάλι το πρόγραμμα από το σημείο διακοπής.
8. **ΤΕΛΟΣ ΤΟΥ ΠΡΟΓΡΑΜΜΑΤΟΣ.** Υποδεικνύεται από την ένδειξη **END** αναμμένη. Η πόρτα θα μπορεί να ανοίξει αμέσως. Αν το ενδεικτικό φωτάκι START/PAUSE αναβοσβήνει, πατήστε το κουμπί για να τελειώσει ο κύκλος. Ανοίξτε την πόρτα, αδειάστε τα ρούχα και σβήστε τη μηχανή.
- !** Αν επιθυμείτε να ακυρώσετε έναν κύκλο που ήδη ξεκίνησε, κρατήστε πατημένο το κουμπί  μέχρι να διακοπεί ο κύκλος και να σβήσει η μηχανή.

Προγράμματα και δυνατότητες

GR

Πίνακας Προγραμμάτων

Εικονίδιο	Περιγραφή του Προγράμματος	Μέγιστη θερμοκρασία (°C)	Μέγιστη ταχύτητα (στροφές ανά λεπτό)	Στέγνωμα	Απορρυπαντικά			Μέγιστο φορτίο (Kg)	Διάρκεια κύκλου	
					Πλύσιμο	Μαλακτικό	Λευκαντικό			
Προγράμματα Βαμβακερών										
	Βαμβακερά λευκά με πρόπλυση (Προσθέστε το απορρυπαντικό στο αντίστοιχο διαμέρισμα).	90°	1400	●	●	●	-	9	(*) Μπορείτε να ελέγξετε τη διάρκεια των προγραμμάτων πλυσίματος στην οθόνη.	
	Βαμβακερά λευκά (1): Λευκά και χρωματιστά ανθεκτικά, πολύ λερωμένα.	60° (Max. 90°)	1400	●	●	●	●	9		
	Βαμβακερά λευκά (2): Λευκά και χρωματιστά ευαίσθητα, πολύ λερωμένα.	40°	1400	●	●	●	●	9		
	Βαμβακερά χρωματιστά (3)	40°	1400	●	●	●	●	4		
	Τζιν	40°	800	●	●	●	-	4		
Ειδικά Προγράμματα										
	Μαρουδιακά: Χρωματιστά ευαίσθητα λίγο λερωμένα.	40°	800	●	●	●	●	4		
	Μεικτά 30°: Για το γρήγορο φρεσκάρισμα ρούχων ελαφρά λερωμένων (δεν ενδείκνυται για μάλλινα, μεταξωτά και ρούχα που πλένονται στο χέρι).	30°	800	●	●	●	-	3,5		
	Συνθετικά ανθεκτικά	60°	800	●	●	●	●	4		
	Μεταξωτά: Για μεταξωτά ρούχα, βισκόζη, λινά.	30°	0	-	●	●	-	2		
	Μάλλινα: Για μάλλινα, cachemire, κλπ.	40°	800	●	●	●	-	2		
Προγράμματα Στέγνωμας										
	ΚΑΘΑΡΑ & ΣΤΕΓΝΑ	30°	1400	●	●	●	-	1		
	Στέγνωμα «Βαμβακερά»	-	-	●	-	-	-	6		
	Στέγνωμα «Συνθετικά»	-	-	●	-	-	-	4		
	Στέγνωμα «Μάλλινα»	-	-	●	-	-	-	1,5		
Επί μέρους προγράμματα										
	Ξέβγαλμα	-	1400	●	-	●	●	9		
	Στύψιμο	-	1400	●	-	-	-	9		
	Άντληση	-	0	-	-	-	-	9		

(*) Σημείωση: μετά από περίπου 10 λεπτά από το START, η μηχανή με βάση το πραγματοποιηθέν φορτίο, θα επανυπολογίσει και θα απεικονίσει τον υπολειπόμενο χρόνο για το τέλος του προγράμματος.

Για όλα τα Test Institutes:

- 1) Πρόγραμμα ελέγχου σύμφωνα με την προδιαγραφή EN 50229: θέστε το πρόγραμμα σε μια θερμοκρασία 60°C.
- 2) Πρόγραμμα βαμβακερών μακρύ: θέστε το πρόγραμμα σε μια θερμοκρασία 40°C.
- 3) Πρόγραμμα βαμβακερών σύντομο: θέστε το πρόγραμμα σε μια θερμοκρασία 40°C.

Δυνατότητες πλυσίματος

Super Wash

Η δυνατότητα αυτή εξασφαλίζει ένα πλύσιμο υψηλών επιδόσεων χάρη στη χρήση μεγαλύτερης ποσότητας νερού στην αρχική φάση του κύκλου και στη μεγαλύτερη διάρκεια του προγράμματος.

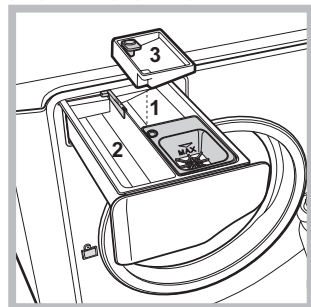

Μπορεί να χρησιμοποιείται με ή χωρίς λευκαντικό. Αν επιθυμείτε να διενεργήσετε και τη λεύκανση εισάγετε την πρόσθετη λεκανίτσα 3, που παρέχεται, στη λεκανίτσα 1. Αν επιθυμείτε μόνο λεύκανση χωρίς πλήρες πλύσιμο, χύστε το λευκαντικό στην πρόσθετη λεκανίτσα 3, θέστε το πρόγραμμα «Ξέβγαλμα»

και ενεργοποιήστε τη δυνατότητα «Super Wash» .
 ! Δεν ενεργοποιείται στα προγράμματα , , , , ,

Εύκολο Σιδέρωμα

Επιλέγοντας τη δυνατότητα αυτή, το πλύσιμο και το στύψιμο θα τροποποιηθούν κατάλληλα για τη μείωση σχηματισμού τσαλακωμάτων. Στο τέλος του κύκλου το πλυντήριο θα διενεργεί αργές περιστροφές του κάδου. Τα ενδεικτικά φωτάκια «Εύκολο Σιδέρωμα» και START/PAUSE θα αναβοσβήνουν. Για το πέρας του κύκλου πατήστε το κουμπί START/PAUSE ή το κουμπί «Εύκολο Σιδέρωμα». Στο πρόγραμμα «Μεταξωτά»

μηχανή θα τελειώσει τον κύκλο με την μπουγάδα σε μούλιασμα και το ενδεικτικό φωτάκι «Εύκολο Σιδέρωμα» θα αναβοσβήνει. Για να αδειάσετε το νερό και να μπορείτε να βγάλετε την μπουγάδα πρέπει να πατήσετε το κουμπί START/PAUSE ή το κουμπί «Εύκολο Σιδέρωμα».

! Δεν είναι διαθέσιμο στα προγράμματα , , , , ,

Σημείωση: Αν θέλετε να διενεργήσετε και το στέγνωμα, το κουμπί αυτό είναι ενεργό μόνο αν συνδυάζεται με το επίπεδο «Σιδέρωμα».

Εξοικονόμηση Χρόνου

Επιλέγοντας τη δυνατότητα αυτή μειώνεται η διάρκεια του προγράμματος κατά 30%-50% με βάση τον επιλεγμένο κύκλο, εξασφαλίζοντας εν τω μεταξύ εξοικονόμηση ενέργειας και νερού. Χρησιμοποιείτε τον κύκλο αυτόν για ρούχα όχι υπερβολικά λερωμένα.

! Δεν είναι διαθέσιμη στα προγράμματα , , , ,

Επιπλέον Ξέβγαλμα

Επιλέγοντας τη δυνατότητα αυτή αυξάνεται η αποτελεσματικότητα του ξεβγάλματος και εξασφαλίζεται η μέγιστη απομάκρυνση του απορρυπαντικού. Είναι χρήσιμο για επιδερμίδες ιδιαίτερα ευαίσθητες στα απορρυπαντικά. Συνιστάται η χρήση της δυνατότητας αυτής με το πλυντήριο σε πλήρες φορτίο ή με τη χρήση υψηλών δόσεων απορρυπαντικού.

! Δεν είναι διαθέσιμο στα προγράμματα , , , ,

Απορρυπαντικό

Η επιλογή και η ποσότητα του απορρυπαντικού εξαρτώνται από τον τύπο υφάσματος (βαμβακερά, μάλλινα, μεταξωτά...), από το χρώμα, από τη θερμοκρασία πλυσίματος, από το βαθμό βρωμιάς και από την σκληρότητα του νερού.

Η καλή δοσολογία του απορρυπαντικού αποσοβεί σπατάλες και προστατεύει το περιβάλλον: αν και βιοδιασπώμενα, τα απορρυπαντικά περιέχουν στοιχεία που αλλοιώνουν την ισορροπία στη φύση.

Συνιστάται:

- η χρήση απορρυπαντικών σε σκόνη για ρούχα λευκά βαμβακερά και για την πρόπλυση.
- να χρησιμοποιείτε υγρά απορρυπαντικά για ευαίσθητα ρούχα βαμβακερά και για όλα τα προγράμματα σε χαμηλή θερμοκρασία.
- να χρησιμοποιείτε υγρά απορρυπαντικά απαλά για μάλλινα και μεταξωτά.

Το απορρυπαντικό πρέπει να χύνεται πριν την έναρξη του πλυσίματος στην αντίστοιχη λεκανίτσα ή να το βάζετε απ'ευθείας στον κάδο. Στην περίπτωση αυτή δεν μπορείτε να επιλέξετε τον κύκλο Βαμβακερά με πρόπλυση.

! Μην χρησιμοποιείτε απορρυπαντικά για το πλύσιμο στο χέρι, διότι παράγουν πολύ αφρό.

Προετοιμασία της μπουγάδας

- Ανοίξτε καλά τα ρούχα πριν τα τοποθετήσετε.
- Χωρίστε την μπουγάδα ανάλογο με τον τύπο του υφάσματος (σύμβολο στην ετικέτα του ρούχου) και το χρώμα προσέχοντας να χωρίσετε τα χρωματιστά ρούχα από τα λευκά.
- Εκκνώστε τις τσέπες και ελέγξτε τα κουμπιά.
- Μην ξεπερνάτε τις υποδεικνυόμενες τιμές στον "Πίνακα Προγραμμάτων" σε σχέση με το βάρος της στεγνής μπουγάδας.

Πόσο ζυγίζει η μπουγάδα;

1 σεντόνι	400-500 gr.
1 μαξιλαροθήκη	150-200 gr.
1 τραπέζομάντιλο	400-500 gr.
1 μπουρνούζι	900-1200 gr.
1 πετσέτα	150-250 gr.
1 jean	400-500 gr.
1 πουκάμισο	150-200 gr.

Συμβουλές πλυσίματος

Τζιν: χρησιμοποιήστε το αντίστοιχο πρόγραμμα "Τζιν" για όλα τα ρούχα με ύφασμα "Denim". Αναποδογυρίστε τα ρούχα πριν το πλύσιμο και χρησιμοποιήστε υγρό απορρυπαντικό.

Μωρουδικά: χρησιμοποιήστε το αντίστοιχο πρόγραμμα "Μωρουδικά" για να αφαιρέσετε τους τυπικούς λεκέδες των παιδιών και να απομακρύνετε το απορρυπαντικό από τα ρούχα για να μην υπάρξουν αλλεργικές αντιδράσεις στο ευαίσθητο δέρμα των παιδιών. Ο κύκλος αυτό μελετήθηκε για να μειώνει το βακτηριδιακό φορτίο χρησιμοποιώντας μεγαλύτερη ποσότητα νερού και βελτιστοποιώντας την επίδραση των ειδικών εξυγιαντικών πρόσθετων στο απορρυπαντικό.

Στο τέλος του πλυσίματος η μηχανή διενεργεί αργές περιστροφές του κάδου. Για να τελειώσει ο κύκλος πιέστε το κουμπί START/PAUSE.

Μεταξωτά: χρησιμοποιήστε το αντίστοιχο πρόγραμμα «Μεταξωτά» για να πλύνετε όλα τα μεταξωτά ρούχα. Συνιστάται η χρήση ενός ειδικού απορρυπαντικού για ευαίσθητα ρούχα.

Κουρτίνες: Χρησιμοποιήστε το πρόγραμμα «Μεταξωτά». Διπλώστε τις μέσα σε ένα μαξιλάρι ή σε ένα δικτυωτό σακούλι.

Μάλλινα: Το Hotpoint/Ariston είναι το μοναδικό πλυντήριο που κατέκτησε τη σημαντική αναγνώριση Woolmark Platinum Care (M.0508) εκ μέρους της The Woolmark Company, που πιστοποιεί το πλύσιμο στο πλυντήριο όλων των μάλλινων ρούχων καθώς και εκείνων που φέρουν την ετικέτα "μόνο πλύσιμο στο χέρι". Με το πρόγραμμα "Μάλλινα" μπορείτε να πλένετε στο πλυντήριο όλα τα μάλλινα ρούχα με την εγγύηση των καλύτερων επιδόσεων.

Λεκέδες ανθεκτικοί: είναι καλό να περνάτε τους ανθεκτικούς λεκέδες με υγρό σαπουνί πριν το πλύσιμο και να χρησιμοποιείτε το πρόγραμμα Βαμβακερών με πρόπλυση.

ΚΑΘΑΡΑ&ΣΤΕΓΝΑ μελετήθηκε για πλύσιμο και στέγνωμα ρούχων ελαφρά λερωμένων σε λίγο χρόνο. Επιλέγοντας τον κύκλο αυτόν μπορείτε να πλύνετε και να στεγνώσετε μέχρι 1 kg μπουγάδας σε μόνο 60 λεπτά. Για να πετύχετε τα βέλτιστα αποτελέσματα χρησιμοποιείτε υγρό απορρυπαντικό. Προπλύνετε μανικέτια, λαιμούς και λεκέδες.

Σύστημα ισοστάθμισης του φορτίου

Πριν από κάθε στύψιμο, για να αποφύγετε δονήσεις υπερβολικές και για να καταλείψετε ομοιόμορφα το φορτίο, ο κάδος διενεργεί περιστροφές σε μια ταχύτητα ελαφρά ανώτερη εκείνης του πλυσίματος. Αν στο τέλος των διαδοχικών προσπαθειών το φορτίο δεν έχει ακόμη εξισορροπηθεί σωστά η μηχανή διενεργεί το στύψιμο σε μια ταχύτητα χαμηλότερη της προβλεπόμενης. Παρουσία υπερβολικής αστάθειας, το πλυντήριο διενεργεί την κατανομή αντί του στυψίματος. Για να ευνοηθεί καλύτερη κατανομή του φορτίου και της σωστής εξισορρόπησης συνιστάται η ανάμιξη ρούχων μεγάλων και μικρών διαστάσεων.

Προφυλάξεις και συμβουλές

GR

! Το πλυντήριο σχεδιάστηκε και κατασκευάστηκε σύμφωνα με τους διεθνείς κανόνες ασφαλείας. Αυτές οι προειδοποιήσεις παρέχονται για λόγους ασφαλείας και πρέπει να διαβάζονται προσεκτικά.

Γενική ασφάλεια

- Η συσκευή αυτή σχεδιάστηκε αποκλειστικά για οικιακή χρήση.
- Η μηχανή πρέπει να χρησιμοποιείται μόνο από ενήλικα άτομα και σύμφωνα με τις οδηγίες του παρόντος εγχειριδίου.
- Μην αγγίζετε το μηχάνημα με γυμνά πόδια ή χέρια ή τα πόδια βρεγμένα.
- Μην βγάζετε το βύσμα από την ηλεκτρική πρίζα τραβώντας το καλώδιο, αλλά να πιάνετε την πρίζα.
- Μην αγγίζετε το νερό αδειάματος, αφού μπορεί να φτάσει σε υψηλές θερμοκρασίες.
- Μην ζορίζετε σε καμία περίπτωση την πόρτα: θα μπορούσε να χαλάσει ο μηχανισμός ασφαλείας που προστατεύει από τυχαία ανοίγματα.
- Σε περίπτωση βλάβης, σε καμία περίπτωση να μην επεμβαίνετε στους εσωτερικούς μηχανισμούς προσπαθώντας να επισκευάσετε.
- Να ελέγχετε πάντα τα παιδιά να μην πλησιάζουν στο μηχάνημα σε λειτουργία.
- Αν πρέπει να μετατοπιστεί, συνεργαστείτε δύο ή τρία άτομα με τη μέγιστη προσοχή. Ποτέ μόνοι σας γιατί το μηχάνημα είναι πολύ βαρύ.
- Πριν εισάγετε τη μπουγάδα ελέγξτε αν ο κάδος είναι άδειος.
- Η πόρτα κατά το στέγνωμα τείνει να θερμαίνεται.
- Μη στεγνώνεις ρούχα πλυμένα με εύφλεκτους διαλύτες (π.χ. τριελίνη).
- Μη στεγνώνεις αφρώδη συνθετικά ή ανάλογα ελαστομερή.
- Βεβαιώσου ότι κατά τις φάσεις του στεγνώματος ο κρουσμός του νερού είναι ανοιχτός.

Διάθεση

- Διάθεση του υλικού συσκευασίας: τηρείτε τους τοπικούς κανονισμούς, ώστε οι συσκευασίες να μπορούν να επαναχρησιμοποιηθούν.
- Η Ευρωπαϊκή Οδηγία 2002/96/CE για τα απορρίμματα ηλεκτρικών και ηλεκτρονικών συσκευών, προβλέπει ότι οι οικιακές ηλεκτρικές συσκευές δεν πρέπει να διατίθενται στην κανονική ροή των στερεών αστικών απορριμμάτων. Οι απορριπτόμενες συσκευές πρέπει να συλλέγονται χωριστά για να βελτιστοποιείται το ποσοστό ανάκτησης και ανακύκλωσης των υλικών που τις

αποτελούν και να αποφεύγονται δυνητικές ζημιές για την υγεία και το περιβάλλον. Το σύμβολο του διαγραμμένου καλαθιού υπάρχει σε όλα τα προϊόντα για να θυμίζει τις υποχρεώσεις χωριστής συλλογής. Για περαιτέρω πληροφορίες, για τη σωστή απομάκρυνση των οικιακών ηλεκτρικών συσκευών, οι κάτοχοι θα μπορούν να απευθύνονται στην αρμόδια δημόσια υπηρεσία ή στους μεταπωλητές.

Χειρονακτικό άνοιγμα της πόρτας

Στην περίπτωση αδυναμίας ανοίγματος της πόρτας εξ αιτίας απουσίας ηλεκτρικής ενέργειας ενώ θέλετε να απλώσετε την μπουγάδα, προχωρήστε ως ακολούθως:

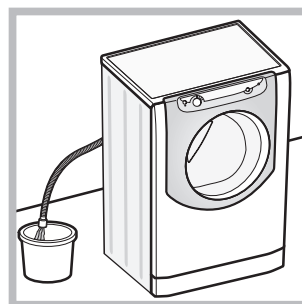

1. βγάλτε το βύσμα από την ηλεκτρική πρίζα.
2. βεβαιωθείτε ότι η στάθμη του νερού στο εσωτερικό της μηχανής είναι χαμηλότερη σε σχέση με το άνοιγμα της πόρτας. Σε αντίθετη περίπτωση αφαιρέστε το σε περίσσεια νερό μέσω του σωλήνα αδειάματος συλλέγοντάς

το σε ένα κουβά όπως φαίνεται στηνεικόνα.

3. αφαιρέστε το ταμπλό κάλυψης στο πρόσθιο πλευρό του πλυντηρίου (βλέπε επόμενη σελίδα).

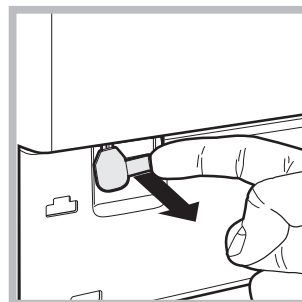

4. χρησιμοποιώντας τη γλωσσίτσα που φαίνεται στην εικόνα τραβήξτε προς τα έξω μέχρι να ελευθερώσετε το πλαστικό από το στοπ. Τραβήξτε το ακολούθως προς τα κάτω μέχρι να ακούσετε το "κλικ" που δείχνει ότι η πόρτα είναι απασφαλισμένη.

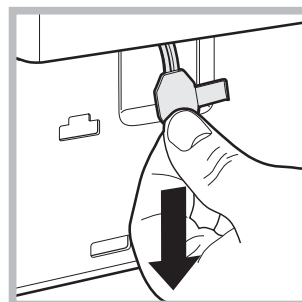

5. Ανοίξτε την πόρτα. Στην περίπτωση που ακόμη δεν είναι δυνατόν επαναλάβετε τη διεργασία.

Αποκλεισμός νερού και ηλεκτρικού ρεύματος

- Κλείστε τον κρουνοί του νερού μετά από κάθε πλύσιμο. Έτσι περιορίζεται η φθορά της υδραυλικής εγκατάστασης του πλυντηρίου και αποσοβείται ο κίνδυνος απωλειών.
- Να βγάζετε το βύσμα από το ρεύμα όταν καθαρίζετε το μηχάνημα και κατά τις εργασίες συντήρησης.

Καθαρισμός της μηχανής

Το εξωτερικό μέρος και τα λαστιχένια μέρη μπορούν να καθαρίζονται με ένα πανί βρεγμένο με χλιαρό νερό και σαπούνι. Μη χρησιμοποιείτε διαλύτες ή αποξυστικά.

Καθαρισμός του συρταριού απορρυπαντικών

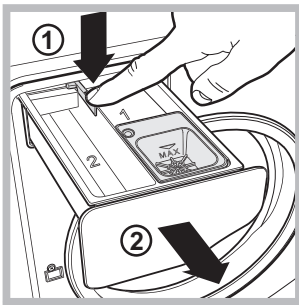

Για να βγάλετε το συρτάρι πατήστε το μοχλό (1) και τραβήξτε τον προς τα έξω (2) (βλέπε εικόνα). Πλένετέ το κάτω από τρεχούμενο νερό. Ο καθαρισμός αυτός διενεργείται συχνά.

Φροντίδα του κάδου

- Να αφήνετε πάντα μισόκλειστη την πόρτα για να μην παράγονται δυσοσμίες.

Καθαρισμός της αντλίας

Το πλυντήριο διαθέτει μια αυτοκαθαριζόμενη αντλία που δεν χρειάζεται συντήρηση. Μπορεί, όμως, να τύχει να πέσουν μικρά αντικείμενα (κέρματα, κουμπιά) στον προθάλαμο που προστατεύει την αντλία, που βρίσκεται στο κάτω μέρος αυτής.

! Βεβαιωθείτε ότι ο κύκλος πλυσίματος έχει τελειώσει και βγάλτε το βύσμα.

Για να έχετε πρόσβαση στον προθάλαμο:

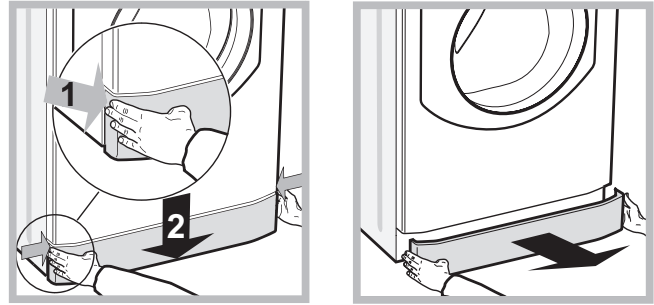

1. αφαιρέστε το πάνελ κάλυψης στο πρόσθιο πλευρό της μηχανής προς το κέντρο, κατόπιν ωθήστε προς τα κάτω αμφότερα τα πλευρά και βγάλτε το (βλέπε εικόνες).

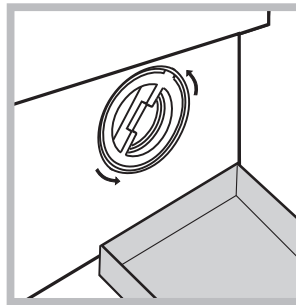

2. τοποθετήστε ένα δοχείο για τη συλλογή του νερού που θα βγει (περίπου 1,5 lt) (βλέπε εικόνα).

3. Ξεβιδώστε το καπάκι στρέφοντάς το αριστερόστροφα (βλέπε εικόνα):.

4. καθαρίστε επιμελώς το εσωτερικό
5. ξαναβιδώστε το καπάκι
6. ξαναμοντάρετε το πάνελ όντας σίγουροι, πριν το σπρώξετε προς τη μηχανή, ότι έχετε εισάγει τα γαντζάκια στις αντίστοιχες εσοχές.

Έλεγχος του σωλήνα τροφοδοσίας του νερού

Ελέγχετε το σωλήνα τροφοδοσίας τουλάχιστον μια φορά ετησίως. Αν παρουσιάζει σκασίματα και σχισμές αντικαθίσταται: κατά τα πλυσίματα οι ισχυρές πιέσεις θα μπορούσαν να προκαλέσουν αναπάντεχα σπασίματα.

Ανωμαλίες και λύσεις

GR

Μπορεί να συμβεί το μηχάνημα να μη λειτουργεί. Πριν τηλεφωνήσετε στην Υποστήριξη (βλέπε “Υποστήριξη”), ελέγξτε αν δεν πρόκειται για πρόβλημα που επιλύεται εύκολα με τη βοήθεια του ακόλουθου καταλόγου.

Ανωμαλίες:

Το μηχάνημα δεν ανάβει.

Ο κύκλος πλυσίματος δεν ξεκινάει.

Το πλυντήριο δεν γεμίζει νερό.

Η πόρτα της μηχανής παραμένει ασφαλισμένη.

Το πλυντήριο φορτώνει και αδειάζει νερό συνεχώς.

Το μηχάνημα δεν φορτώνει ή δεν στύβει.

Το μηχάνημα δονείται πολύ κατά το στύψιμο.

Το μηχάνημα χάνει νερό.

Τα εικονίδια τα σχετικά με τη “Φάση σε εξέλιξη” αναβοσβήνουν γρήγορα ταυτόχρονα στο ενδεικτικό φωτάκι ON/OFF.

Σχηματίζεται πολύς αφρός.

Η πόρτα της μηχανής παραμένει ασφαλισμένη.





Το Πλυντήριο με Στεγνωτήριο δεν στεγνώνει.

Δυνατά αίτια / Λύση:

- Το βύσμα δεν έχει εισαχθεί στην ηλεκτρική πρίζα ή όχι αρκετά για να κάνει επαφή.
- Στο σπίτι δεν υπάρχει ρεύμα.

- Η πόρτα δεν είναι καλά κλεισμένη.
- Το κουμπί START/PAUSE δεν πατήθηκε.
- Η βρύση του νερού δεν είναι ανοιχτή.
- Τέθηκε μια καθυστέρηση στην ώρα εκκίνησης.

- Ο σωλήνας τροφοδοσίας του νερού δεν είναι συνδεδεμένος στον κρουνό.
- Ο σωλήνας είναι διπλωμένος.
- Η βρύση του νερού δεν είναι ανοιχτή.
- Στο σπίτι λείπει το νερό.
- Δεν υπάρχει αρκετή πίεση.
- Το κουμπί START/PAUSE δεν πατήθηκε.

- Επιλέγοντας τον κύκλο “Μωρουδιακά ” ή τη δυνατότητα “Εύκολο Σιδέρωμα ”, στο τέλος του κύκλου το πλυντήριο θα διενεργήσει αργές περιστροφές του κάδου. Για να τελειώσει ο κύκλος πιέστε το κουμπί START/PAUSE ή το κουμπί “Εύκολο Σιδέρωμα ”. Επιλέγοντας τον κύκλο “Μεταξωτά ” η μηχανή θα τελειώσει τον κύκλο με την μπουγάδα σε μούλιασμα. Για να αδειάσετε το νερό και να αφαιρέσετε την μπουγάδα πρέπει να πατήσετε το κουμπί START/PAUSE ή το κουμπί “Εύκολο Σιδέρωμα ”.

- Ο σωλήνας αδειάσματος δεν έχει εγκατασταθεί μεταξύ 65 και 100 cm από το έδαφος (βλέπε «Εγκατάσταση»).
- Το άκρο του σωλήνα αδειάσματος είναι βυθισμένο στο νερό (βλέπε «Εγκατάσταση»).
- Αν η κατοικία βρίσκεται στους τελευταίους ορόφους ενός κτιρίου, μπορεί να διαπιστωθούν φαινόμενα σιφωνισμού, οπότε το πλυντήριο φορτώνει και αδειάζει νερό συνεχώς. Για την αντιμετώπιση του προβλήματος διατίθενται στο εμπόριο κατάλληλες βαλβίδες αντι-σιφωνισμού.
- Το επιτοίχιο άδειασμα δεν έχει απαέρωση.

- Το πρόγραμμα δεν προβλέπει το άδειασμα: με ορισμένα προγράμματα πρέπει να το εκκινήσετε χειρονακτικά (βλέπε “Προγράμματα και δυνατότητες”).
- Είναι ενεργή η δυνατότητα «Εύκολο Σιδέρωμα»: για να ολοκληρώσετε το πρόγραμμα, πατήστε το πλήκτρο START/PAUSE (βλέπε «Προγράμματα και δυνατότητες»).
- Ο σωλήνας αδειάσματος είναι διπλωμένος (βλέπε «Εγκατάσταση»).
- Η σωλήνωση αδειάσματος είναι βουλωμένη.

- Ο κάδος, τη στιγμή της εγκατάστασης, δεν ξεμπλόκαρε σωστά (βλέπε “Εγκατάσταση”).
- Η μηχανή δεν είναι επιπεδωμένη (βλέπε “Εγκατάσταση”).
- Το μηχάνημα ασφυκτιά μεταξύ επίπλων και τοίχου (βλέπε “Εγκατάσταση”).
- Το φορτίο είναι ανισόροπο (βλέπε “Απορρυπαντικά και μπουγάδα”).

- Ο σωλήνας τροφοδοσίας του νερού δεν είναι καλά βιδωμένος (βλέπε “Εγκατάσταση”).
- Η θήκη των απορρυπαντικών είναι βουλωμένη (για να την καθαρίσετε βλέπε “Συντήρηση και φροντίδα”).
- Ο σωλήνας αδειάσματος δεν είναι σωστά στερεωμένος (βλέπε “Εγκατάσταση”).

- Σβήστε τη μηχανή και βγάλτε το βύσμα από την πρίζα, περιμένετε περίπου 1 λεπτό μετά ξαναβάψτε τη. Αν η ανωμαλία επιμένει, καλέστε την Υποστήριξη.

- Το απορρυπαντικό δεν είναι ειδικό για πλυντήριο (πρέπει να υπάρχει η ένδειξη “για πλυντήριο”, “για πλύσιμο στο χέρι και στο πλυντήριο”, ή παρόμοια).
- Η δοσολογία υπήρξε υπερβολική.

- Εκτελέστε τη διαδικασία χειρονακτικής απασφάλισης (βλέπε «Προφυλάξεις και συμβουλές»).

- Το βύσμα δεν έχει εισαχθεί στην ηλεκτρική πρίζα, ή τουλάχιστον όχι αρκετά για να κάνει επαφή.
- Στο σπίτι δεν υπάρχει ρεύμα.
- Η πόρτα δεν είναι καλά κλειστή.
- Τέθηκε μια καθυστέρηση στον χρόνο εκκίνησης.
- Το ΣΤΕΓΝΩΜΑ είναι στη θέση **OFF**.

Πριν επικοινωνήσετε με την Υποστήριξη:

- Ελέγξτε αν η ανωμαλία μπορεί να αντιμετωπιστεί αυτόνομα (βλέπε «Ανωμαλίες και Λύσεις»);
- Επανεκκινήστε το πρόγραμμα για να ελέγξετε αν το πρόβλημα αντιμετωπίστηκε;
- Σε αρνητική περίπτωση, επικοινωνήστε με την Εξουσιοδοτημένη Υπηρεσία Τεχνικής Υποστήριξης.

! Σε περίπτωση εσφαλμένης εγκατάστασης ή μη σωστής χρήσης του πλυντηρίου η επέμβαση του σέρβις θα είναι επ' αμοιβή.

! Μην καταφεύγετε ποτέ σε μη εξουσιοδοτημένους τεχνικούς.

Γνωστοποιήστε:

- το είδος της ανωμαλίας;
- το μοντέλο της μηχανής (Mod.);
- τον αριθμό σειράς (S/N).

Αυτές οι τελευταίες πληροφορίες βρίσκονται στην πινακίδα χαρακτηριστικών επί της συσκευής.

! **Σημείωση:** για να βγείτε από το "Demo Mode" πιέστε ταυτόχρονα για 3 sec. τα δύο κουμπιά "ON/OFF"  και "START/PAUSE" >||.

PL

Polski

AQUALTIS

AQM9D 49 U

Spis treści

Instalacja, 28-29

Rozpakowanie i wypoziomowanie
Podłączenia hydrauliczne i elektryczne
Dane techniczne

Opis urządzenia, 30-31

Panel sterowania "touch control"

Jak wykonać cykl prania lub suszenie lub suszenie, 32

Programy i opcje, 33

Tabela programów
Opcje

Środki piorące i bielizna, 34

Środek piorący
Przygotowanie bielizny
Zalecenia dotyczące prania
System równoważenia ładunku

Zalecenia i środki ostrożności, 35

Ogólne zasady bezpieczeństwa
Utylizacja
Ręczne otwieranie drzwiczek

Utrzymanie i konserwacja, 36

Odłączenie wody i prądu elektrycznego
Czyszczenie maszyny
Czyszczenie szufladki na środki piorące
Czyszczenie bębna
Czyszczenie pompy
Kontrola przewodu doprowadzającego wodę

Nieprawidłowości w działaniu i sposoby ich usuwania, 37

Serwis Techniczny, 38

 **Hotpoint**

ARISTON

Instalacja

PL

! Należy zachować niniejszą książeczkę, aby móc z niej skorzystać w każdej chwili. W przypadku sprzedaży, odstąpienia lub przeprowadzki należy upewnić się, że pozostanie razem z pralką.

! Należy uważnie przeczytać instrukcję obsługi: zawiera ona ważne informacje dotyczące instalacji oraz właściwego i bezpiecznego użytkowania pralki. !W kopercie zawierającej niniejszą instrukcję, oprócz gwarancji, znajdują się detale pomagające przy instalacji.

Rozpakowanie i wypoziomowanie

Rozpakowanie

1. Po wypakowaniu pralki upewnić się, że nie doznała uszkodzeń podczas transportu.

W przypadku stwierdzenia uszkodzeń nie podłączać jej i skontaktować się ze sprzedawcą.

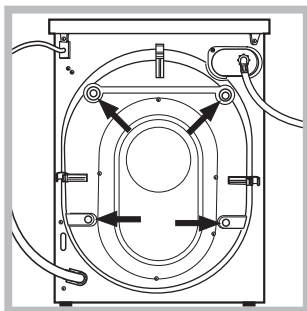

2. Odkręcić 4 śruby ochronne umocowane na czas transportu oraz odpowiednią rozpórkę, znajdujące się w części tylnej (patrz rysunek).

3. Zatkać otwory przy pomocy plastikowych korków znajdujących się w kopercie.

4. Przechowywać wszystkie części; jeśli pralka będzie przenoszona, powinny zostać ponownie zamontowane uszkodzeń celu uniknięcia uszkodzeń wewnętrznych.

! Części opakowania nie są zabawkami dla dzieci.

Poziomowanie

1. Ustawić pralkę na płaskiej i twardej podłodze; nie opierać jej o ściany lub meble.

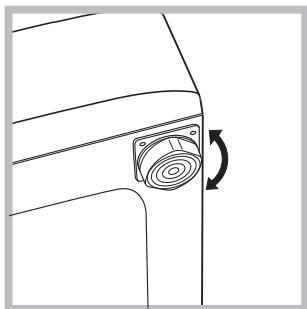

2. Skompensować nierówności odkręcając lub przykręcając nóżki aż urządzenie znajdzie się w położeniu poziomym (jego nachylenie nie powinno przekraczać 2 stopni).

! Dokładne wypoziomowanie powoduje, że urządzenie jest stabilne i umożliwia wyeliminowanie drgań i hałasów, zwłaszcza podczas fazy wirowania.

! W razie ustawienia na dywanie lub wykładzinie dywanowej należy tak wyregulować nóżki, aby pod pralką pozostawała wolna przestrzeń niezbędna dla wentylacji.

Podłączenia hydrauliczne i elektryczne

Podłączenie rury pobierania wody

! Przed podłączeniem przewodu zasilającego do sieci wodociągowej spuścić wodę aż do pojawienia się przejrzystej wody.

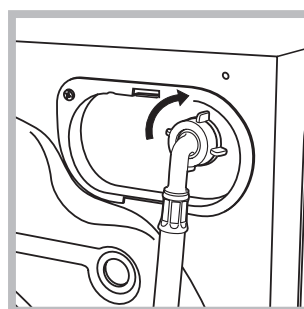

1. Podłączyć do urządzenia przewód doprowadzający wodę, przykręcając go do odpowiedniego otworu dopływowego, znajdującego się w tylnej części pralki, z prawej strony u góry (patrz rysunek)..

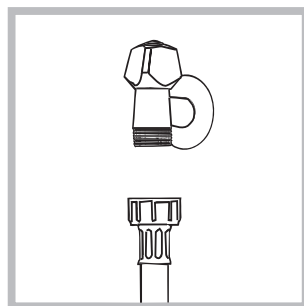

2. Podłączyć przewód zasilający poprzez przykręcenie go do zaworu wody zimnej z otworem z gwintem rurowym drobnozwojowym $\frac{3}{4}$ (patrz rysunek).

3. Zwrócić uwagę, aby na przewodzie nie było zagięć ani zwężeń.

! Ciśnienie wody w kurku powinno mieścić się w przedziale podanym w tabeli Danych technicznych (patrz strona obok).

! Jeśli długość przewodu doprowadzającego wodę jest niewystarczająca, należy zwrócić się do specjalistycznego sklepu lub do autoryzowanego technika.

! Nigdy nie należy stosować używanych lub starych przewodów zasilających, lecz tych, które znajdują się na wyposażeniu urządzenia.

Podłączenie przewodu odpływowego

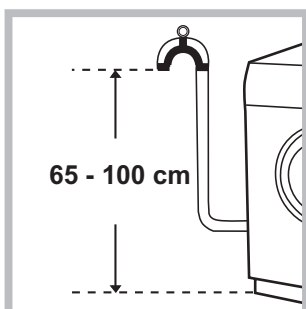

Podłączyć rurę odpływową wody do kanalizacji lub otworu spustowego w ścianie umieszczonego na wysokości od 65 cm do 1 m od ziemi, unikając zginania jej.

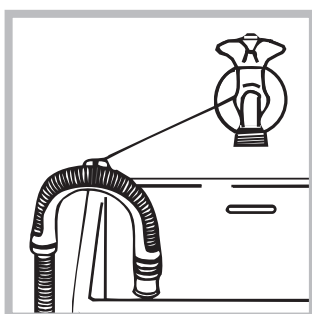

Alternatywnie można oprzeć ją na brzegu zlewu lub wanny, przymocowując do kranu załączony do pralki przewód (zobacz rysunek). Wolny koniec rury odpływowej nie powinien pozostawać zanurzony w wodzie.

! Odradza się używanie rur-przedłużaczy; jeśli przedłużacz jest jednak konieczny, powinien mieć on ten sam przekrój, co rura oryginalna, i nie powinien przekraczać 150 cm długości.

Podłączenie elektryczne

Przed włożeniem wtyczki do gniazdka elektrycznego należy się upewnić, czy:

- gniazdko posiada uziemienie i jest zgodne z obowiązującymi przepisami;
- gniazdko jest w stanie wytrzymać maksymalne obciążenie mocy urządzenia, wskazane w tabeli Danych technicznych (*patrz obok*);
- napięcie zasilania mieści się w wartościach wskazanych w tabeli Danych technicznych (*patrz obok*);
- gniazdko jest kompatybilne z wtyczką urządzenia. W przeciwnym razie należy wymienić gniazdko lub wtyczkę.

! Nie należy instalować pralki na otwartym powietrzu, nawet jeśli miejsce to jest chronione daszkiem, gdyż wystawienie urządzenia na działanie deszczu i burz jest bardzo niebezpieczne.

! Po zainstalowaniu urządzenia gniazdko elektryczne powinno być łatwo dostępne.

! Nie używać przedłużaczy ani wtyczek wielokrotnych.

! Kabel nie powinien być zgięty ani zgnieciony.

! Kabel zasilania elektrycznego oraz wtyczka mogą być wymieniane wyłącznie przez upoważnionych techników.

Uwaga! Producent nie ponosi żadnej odpowiedzialności, jeśli powyższe normy nie będą przestrzegane.

Dane techniczne

Model	AQM9D 49 U
Wymiary	szerokość cm 59,5 wysokość cm 85 głębokość cm 64,5
Pojemność	od 1 do 9 kg dla prania od 1 do 6 kg dla suszenia
Dane prądu elektrycznego	dane techniczne umieszczone są na tabliczce na maszynie
Dane sieci wodociągowej	Maksymalne ciśnienie 1 MPa (10 barów) ciśnienie minimalne 0,05 MPa (0,5 barów) pojemność bębna 62 litrów
Szybkość wirowania	do 1400 obrotów na minutę
Programy kontrolne zgodnie z przepisami EN 50229	pranie: program ; temperatura 60°C; wykonane przy 9 kg załadowanej bielizny. uszenie: pierwsze suszenie wykonane przy ładunku 3 kg z ustawieniem poziomu suszenia "PRASOWANIE"; drugie suszenie wykonane przy ładunku 6 kg z ustawieniem poziomu suszenia "EXTRA".
	Urządzenie to zostało wyprodukowane zgodnie z następującymi przepisami EWG: - 89/336/CEE z dn. 03/05/89 (o Kompatybilności Elektromagnetycznej) wraz z kolejnymi zmianami - 2002/96/CE - 2006/95/CE (o Niskim Napięciu)

Opis urządzenia

PL



PULPIT STEROWANIA

tym ostatnim przypadku zaleca się włąć go bezpośrednio przed uruchomieniem pralki.

3. *dotadowy pojemnik*: Wybielacz

! Użycie dotadowego pojemniczka 3 wyklucza pranie wstępne.

☼ *pojemnik na dotadowe środki*: zmiękczaące lub dotadki płynne. Zaleca się nigdy nie przekraczaå maksymalnego poziomu podanego na siatce i rozcieńczaå skoncentrowane środki zmiękczaące.

Panel sterowania "touch control"

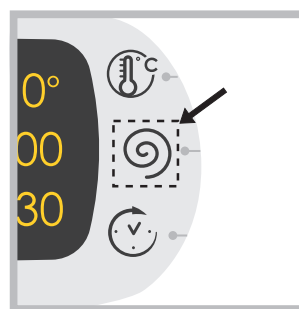

Aby zmieniå ustawienia przycisnąć lekko ikonę wewnątrz czułego pola (touch control) jak wskazano na rysunku.

DRZWICZKI



W celu otwarcia drzwiczek posługiwać się zawsze odpowiednim uchwytem (patrz rysunek).

SZUFLADKA NA ŚRODKI PIORĄCE

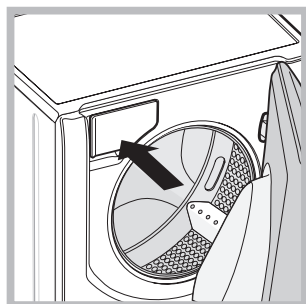

Znajduje się wewnątrz maszyny, aby uzyskać do niej dostęp należy otworzyć drzwiczki.

Informacje dotyczące dozowania środków piorących znajdują się w rozdziale „Środki piorące i bielizna”.

Uwaga: na szufladkę na proszek należy nakleić

naklejkę z opisem programów i opcji. Naklejka znajduje się w kopercie z niniejszą instrukcją obsługi.

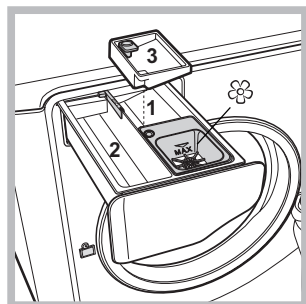

1. *pojemnik do prania wstępnego*: stosować środek piorący w proszku. **! Przed wsypaniem środka piorącego należy sprawdzić, czy nie jest włożona dotadowa przegródka 3.**
2. *pojemnik do prania*: stosować środek piorący w proszku lub w płynie. W

Funkcja stand by

Pralka ta, w myśl nowych norm europejskich związanych z oszczędnością elektryczną, posiada system auto wyłączenia (stand by), który włącza się po kilku minutach nie użytkowania. Ponownie lekko wcisnąć przycisk ON-OFF i poczekać, aż pralka ponownie włączy się.

ZMIANA JĘZYKA

Jeśli maszyna zostanie włączona po raz pierwszy na wyświetlaczu ukaże się migająca ikona pierwszego języka. Odpowiednio do 3 przycisków, po prawej stronie wyświetlacza ukażą się symbole „Λ”, „OK” i „V”. Języki zmieniają się automatycznie co 3” lub poprzez przyciśnięcie przycisków obok symboli „Λ” i „V”. Przyciskiem „OK” potwierdza się język, który ustala się po 2”. Jeśli nie zostanie przyciśnięty żaden przycisk, po 30” zmiana automatyczna języka ponownie zacznie się.

Język można zmieniå tylko w momencie, kiedy maszyna jest wyłączona.

Po jednoczesnym przyciśnięciu przycisków temperatury + wirowanie + start opóźniony przez 5”, oprócz krótkiego sygnału akustycznego, ukaże się na wyświetlaczu migający się ustawiony język. Po przyciśnięciu przycisków obok symboli „Λ” i „V” zmienia się język. Przyciskiem obok symbolu „OK” potwierdza się język, który ustala się po 2”. Jeśli nie zostanie przyciśnięty żaden przycisk, po 30” zostanie wyświetlony język wcześniej ustalony. **Włącz pralka.**

Panel sterowania "touch control"

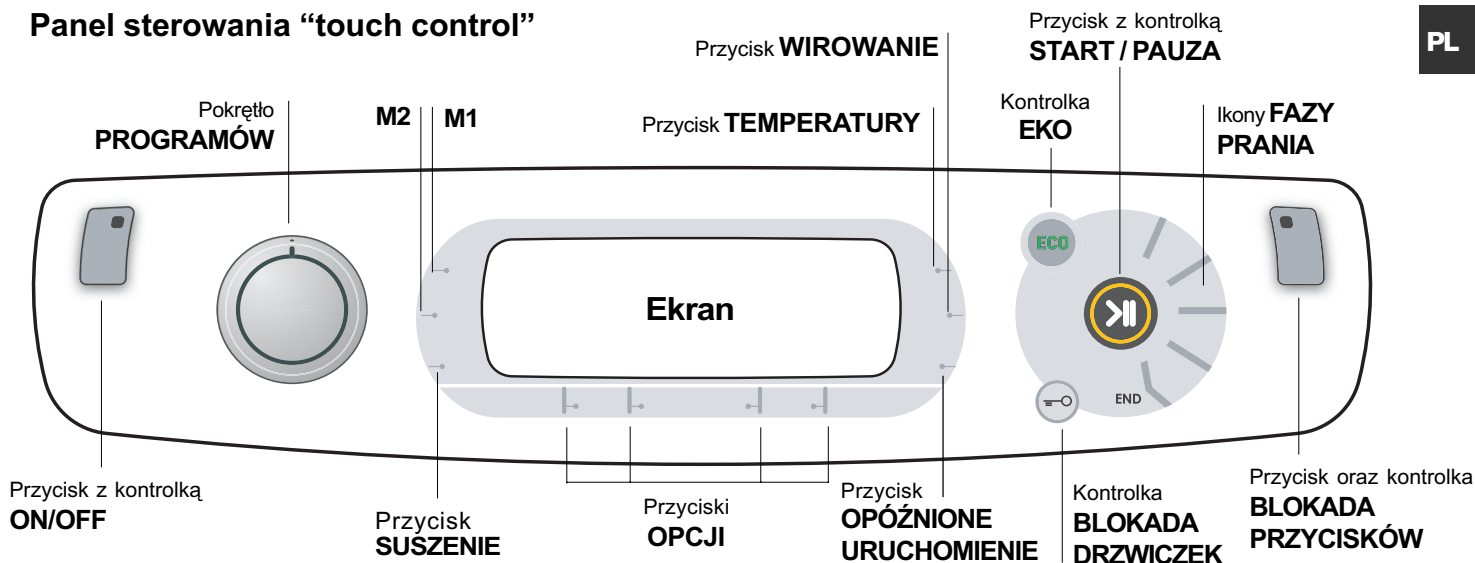

Przycisk z kontrolką **ON/OFF**: nacisnąć na chwilę przycisk w celu włączenia lub wyłączenia maszyny. Zielona kontrolka wskazuje, że maszyna jest włączona. W celu wyłączenia pralki podczas prania konieczne jest dłuższe przytrzymanie naciśniętego przycisku, przez około 3 sek.; krótkie lub przypadkowe naciśnięcie nie wystarczy do wyłączenia maszyny. Wyłączenie maszyny podczas trwającego prania anuluje program prania.

Pokrętko **PROGRAMÓW**: może być obracane w obydwu kierunkach. W celu wybrania najlepszego programu należy sprawdzić „Tabela programów”. W czasie trwania programu pokrętko pozostaje nieruchome.

Przyciski **M1-M2**: przytrzymać wciśnięty jeden z przycisków w celu zapisania w pamięci cyklu oraz własnych preferowanych ustawień. W celu przywołania cyklu zapisanego uprzednio wciśnięcie odpowiedni przycisk.

Przycisk **SUSZENIE** : należy przycisnąć, aby zmniejszyć lub wyłączyć suszenie; poziom lub czas wybranego suszenia zostanie wyświetlony na wyświetlaczu (patrz „Jak wykonać cykl prania lub suszenie lub suszenie”).

Przycisk **TEMPERATURY**: nacisnąć w celu dokonania zmiany lub wykluczenia temperatury, wartość wskazywana jest na umieszczonym wyżej ekranie (patrz „Jak wykonać cykl prania lub suszenie”).

Przycisk **WIROWANIE**: nacisnąć w celu dokonania zmiany lub wykluczenia wirówki, wartość wskazywana jest na umieszczonym wyżej ekranie (patrz „Jak wykonać cykl prania lub suszenie”).

Przycisk **OPÓŹNIONE URUCHOMIENIE**: nacisnąć w celu ustawienia opóźnionego uruchomienia wybranego programu, wartość ustawionego opóźnienia widoczna jest na umieszczonym wyżej ekranie (patrz „Jak wykonać cykl prania lub suszenie”).

Przyciski **OPCJI**: nacisnąć w celu wybrania dostępnych opcji. Kontrolka odpowiadająca wybranej opcji pozostanie włączona (patrz „Jak wykonać cykl prania lub suszenie”).

Ikony **FAZY PRANIA**: włączają się wskazując zaawansowanie cyklu (Pranie – Płukanie – Wirowanie/Wypompowanie – Suszenie). Napis END zapala się, kiedy cykl zostaje zakończony.

Przycisk z kontrolką **START/PAUZA**: kiedy zielona kontrolka pulsuje powoli należy nacisnąć przycisk w celu uruchomienia prania. Po uruchomieniu cyklu kontrolka świeci w sposób ciągły. W celu wybrania trybu pauzy podczas prania nacisnąć ponownie przycisk, kontrolka zacznie pulsować w kolorze pomarańczowym. Jeśli kontrolka „Blokada drzwiczek” jest wyłączona, można otworzyć drzwiczki pralki. W celu ponownego uruchomienia prania od miejsca, w którym zostało przerwane, należy ponownie nacisnąć przycisk.

Kontrolka **BLOKADA DRZWICZEK**: wskazuje, że drzwiczki są zablokowane. W celu otwarcia drzwiczek konieczne jest włączenie pauzy cyklu (patrz „Jak wykonać cykl prania lub suszenie”).

Przycisk oraz kontrolka **BLOKADA PRZYCISKÓW**: w celu uruchomienia lub wyłączenia blokady panelu sterowania przytrzymać naciśnięty przycisk przez około 2 sekundy. Włączona kontrolka wskazuje, że panel sterowania został zablokowany. W ten sposób uniemożliwia się dokonywanie przypadkowych zmian w programach, zwłaszcza, jeśli w domu obecne są dzieci.

Kontrolka **ECO**: Ikona ECO włączy się, gdy, podczas zmiany parametrów prania, zostanie zaoszczędzone co najmniej 10% energii. Przed wejściem maszyny w tryb „Stand by”, ikona zaświeci się przez kilka sekund; gdy maszyna jest wyłączona, odzysk energii elektrycznej określony jest na około 80%.

Jak wykonać cykl prania lub suszenie lub suszenie

PL

UWAGA: kiedy po raz pierwszy używa się pralki należy wykonać cykl prania bez wsadu, ale z użyciem środka piorącego nastawiając program bawełny 90° bez prania wstępnego.

- 1. WŁĄCZENIE MASZYNY.** Wcisnąć przycisk . Wszystkie kontrolki zaświeca się przez 1 sekundę a na ekranie pojawi się napis AQUALTIS, a następnie pozostanie świecąc się stałym światłem kontrolka przycisku oraz pulsować będzie kontrolka START/PAUSE.
- 2. WYBÓR PROGRAMU.** Obracać Pokrętkę PROGRAMÓW w prawo lub w lewo aż do odnalezienia potrzebnego programu, nazwa programu pojawi się na ekranie; teraz powiązana jest z temperaturą oraz prędkością wirowania, które mogą zostać zmienione. Na wyświetlaczu pojawi się czas trwania cyklu.
- 3. ZAŁADUNEK BIELIZNY.** Otworzyć drzwiczki. Włożyć bieliznę uważając, aby nie przekroczyć wielkości ładunku wskazanej w tabeli programów na następnej stronie.
- 4. DOZOWANIE ŚRODKA PIORĄCEGO.** Wsunąć szufladkę i wsypać środek piorący do odpowiednich pojemników, tak jak wyjaśniono to w „Opis urządzenia”.
- 5. ZAMKNIĘCIE DRZWICZEK.**

6. PERSONALIZACJA CYKLU PRANIA Posługiwać się odpowiednimi przyciskami panelu sterowania:

- Zmienić temperaturę i/lub wirowanie.** Maszyna automatycznie wyświetla temperaturę i przewidziane maksymalne wartości dla ustawionego programu lub ostatnie wartości, jeśli są zgodne z wybranym programem. Poprzez naciśnięcie przycisku zmniejsza się stopniowo temperaturę aż do prania w zimnej wodzie (OFF). Poprzez naciśnięcie przycisku zmniejsza się stopniowo wirowanie aż do jego wyłączenia (OFF). Dodatkowe naciśnięcie przycisków przywróci maksymalne przewidywane wartości.
! Wyjątek: wybierając program **Bawełna** temperaturę można podnieść aż do 90°.

Ustawianie suszenia

Po przyciśnięciu przycisku maszyna automatycznie wybiera maksymalny poziom suszenia odpowiednio do wybranego programu. Następne przyciśnięcia zmniejszają poziom i następnie czas suszenia aż do jego wyłączenia "OFF". Dodatkowe naciśnięcie przycisków przywróci maksymalne przewidywane wartości. Możliwe jest ustawienie suszenia:

A - Zależnie od czasu: od **20** do **180** minut.

B - Na podstawie poziomu żądanego suszenia:

Prasowanie: wskazany dla bielizny, która będzie prasowana. Poziom pozostaje wilgotności zmiękcza zgięcia i ułatwia ich usunięcie.

Wieszanie: Idealny dla tej bielizny, która wymaga kompletnego prasowania.

Szafa: Odpowiedni dla bielizny, która ma być ułożona w szafie bez jej prasowania.

Extra: Odpowiedni dla bielizny, które wymagają całkowitego wysuszenia, czyli taka jak gąbki czy szlafroki.

Jeśli wyjątkowo ilość bielizny do prania i suszenia przewyższa maksymalny przewidziany ładunek (*patrz tabela obok*), należy wykonać pranie, a po zakończeniu programu podzielić ładunek i włożyć do bębna tylko jego część. Dalej postępować według instrukcji dotyczących opcji „**Tylko suszenie**”. Powtórzyć te same czynności dla pozostałej części bielizny.

N.B: zawsze po zakończeniu suszenia wykonywane jest krótkie chłodzenie bielizny.

Tylko suszenie

Wybrać za pomocą przełącznika PROGRAMY suszenie w zależności od rodzaju tkaniny, następnie ustawić rodzaj żądanego suszenia przyciskiem SUSZENIE .

Nastawić opóźniony start.

W celu ustawienia opóźnionego startu wybranego programu należy wduszać odpowiedni przycisk aż do osiągnięcia żądanego czasu opóźnienia. Podczas ustawiania wyświetlony zostanie czas opóźnienia wraz z pulsującym napisem „**Start za:**” i migającym symbolem . Po nastawieniu opóźnionego startu na wyświetlaczu zostanie wyświetlony nieruchomy symbol i następnie wyświetlony zostanie ustawiony czas trwania cyklu z napisem „**Koniec za:**” i czas trwania cyklu. Po jednorazowym naciśnięciu przycisku START OPÓŹNIONY wyświetlony zostaje tylko jeden raz czas ustawionego opóźnienia.

Wyświetlacz pokaże napis „**Start za:**”. I czas opóźnienia. Po zakończeniu ustawionego czasu opóźnienia, maszyna włączy się i na wyświetlaczu ukaże się napis: „**Koniec za:**” i pozostały czas do zakończenia cyklu. W celu usunięcia opóźnionego uruchomienia wciskać przycisk aż do pojawienia się napisu OFF; symbol zgaśnie.

Zmiana charakterystyki cyklu.

- Wcisnąć przycisk w celu uruchomienia opcji, na ekranie pojawi się nazwa a odpowiednie zacienienie przycisku włączy się.
- Wcisnąć ponownie przycisk w celu wyłączenia opcji; na ekranie pojawi się nazwa opcji plus OFF i podcieniowanie wyłączy się.

! Jeśli wybrana opcja nie jest zgodna z nastawionym programem, niezgodność zostanie zasygnalizowana przez pulsowanie kontrolki i sygnał akustyczny (3 sygnały) a opcja nie będzie aktywowana.

! Jeśli wybrana opcja nie jest zgodna z inną, ustawioną wcześniej, kontrolka odpowiadająca pierwszej opcji będzie pulsować i uruchomiona zostanie jedynie opcja druga, kontrolka uruchomionej opcji będzie świecić stale.

! Opcje mogą zmieniać zalecane obciążenie i/lub czas trwania cyklu.

- 7. URUCHOMIENIE PROGRAMU.** Naciśnąć przycisk START/PAUSE. Odpowiednia kontrolka zaświeci stałym światłem a drzwiczki zostaną zablokowane (kontrolka BLOKADA DRZWICZEK świeci się). Ikony odpowiadające fazom prania zaświecą się podczas cyklu wskazując bieżącą fazę.

W celu dokonania zmiany programu w czasie trwania cyklu należy wybrać funkcję pauzy naciskając na przycisk START/PAUSE a następnie wybrać żądany cykl i nacisnąć ponownie przycisk START/PAUSE. W celu otwarcia drzwi, gdy cykl prania jest włączony należy nacisnąć przycisk START/PAUSE; jeśli kontrolka BLOKADA DRZWICZEK jest zgaszona otwarcie drzwi będzie możliwe. Naciśnięcie ponownie przycisk START/PAUSE, aby uruchomić program od momentu, w którym został przerwany.

- 8. KONIEC PROGRAMU.** Wskazywany jest przez zaświecenie napisu **END**. Drzwiczki pralki można otworzyć natychmiast. Jeśli kontrolka START/PAUSE pulsuje, nacisnąć przycisk w celu zakończenia cyklu. Otworzyć drzwiczki, wyjąć bieliznę i wyłączyć urządzenie.

! Jeśli uruchomiony już cykl ma być anulowany należy przytrzymać dłużej naciśnięty przycisk , aż cykl zostanie przerwany i urządzenie wyłączy się.

Tabela programów

Ikona	Opis programu	Temp. maks. (°C)	Prędkość maks. (obroty na minutę)	Suszenie	Środki piorące i dodatki			Ładunek max (kg)	Czas trwania cyklu	
					Środek piorący	Środek zmiękczający	Wybielacz			
Programy Bawełna										
	Bawełna z pranie wstępne (Dodawać detergent do odpowiedniego pojemnika).	90°	1400	●	●	●	-	9	(*) Możliwa jest kontrola czasu trwania programów na wyświetlaczu.	
	Bawełna (1): tkaniny białe i kolorowe, wytrzymałe, mocno zabrudzone.	60° (Max. 90°)	1400	●	●	●	●	9		
	Bawełna (2): tkaniny białe i kolorowe, delikatne, mocno zabrudzone.	40°	1400	●	●	●	●	9		
	Bawełna kolorowe (3)	40°	1400	●	●	●	●	9		
	Jeans	40°	800	●	●	●	-	4		
Programy Specjalne										
	Baby: tkaniny kolorowe, delikatne, mocno zabrudzone.	40°	800	●	●	●	●	4		
	Mix 30': w celu szybkiego odświeżenia lekko zabrudzonych tkanin (nie wskazany dla wełny, jedwabiu i tkanin przeznaczonych do prania ręcznego).	30°	800	●	●	●	-	3,5		
	Syntetyczne odporne	60°	800	●	●	●	●	4		
	Jedwab: do jedwabiu, wiskozy, bielizny.	30°	0	-	●	●	-	2		
	Wełna: do wełny, kaszmiru, itp.	40°	800	●	●	●	-	2		
Programy Suszenia										
	Pranie&Suszenie	30°	1400	●	●	●	-	1		
	Suszenie Bawełna	-	-	●	-	-	-	6		
	Suszenie Syntetyczne	-	-	●	-	-	-	4		
	Suszenie Wełna	-	-	●	-	-	-	1,5		
Programy częściowe										
	Płukanie	-	1400	●	-	●	●	9		
	Wirowanie	-	1400	●	-	-	-	9		
	Wypompowanie	-	0	-	-	-	-	9		

(*) Uwaga: po około 10 minutach od START, urządzenie na podstawie wsadu obliczy i pokaże czas pozostały do zakończenia programu.

Dla wszystkich Instytucji homologacyjnych:

1) Program kontrolny zgodny z normą EN 50229: ustawić program , wybierając temperaturę 60°C.

2) Program bawełna, długi: ustawić program , wybierając temperaturę 40°C.

3) Program bawełna, krótki: ustawić program , wybierając temperaturę 40°C.

Opcje

Super Pranie

Dzięki zastosowaniu większej ilości wody podczas fazy początkowej cyklu i zastosowaniu dłuższego czasu, opcja ta gwarantuje pranie o wysokiej skuteczności.

Funkcja ta przydatna jest w celu usuwania bardziej opornych plam. Może być używana z i bez wybielacza. Jeśli zamierza się wykonać cykl wybielania należy wstawić dodatkowy pojemniczek 3, na wyposażeniu, do przegródki 1. Nie przekraczać maksymalnej ilości wybielacza w płynie, podanej na głównym wskaźniku (zobacz rysunek). **Aby**

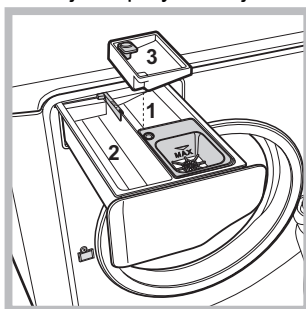

wykonać tylko wybielanie bez kompletnego cyklu prania, należy wlać wybielacz do dodatkowego pojemnika 3 i nastawić program „Płukanie” oraz uruchomić funkcję „Super Pranie” .

! Nie można jej zastosować przy programach , , , , , , , , .

Łatwe Prasowanie

Wybierając tę opcję pranie oraz wirowanie zostaną odpowiednio zmienione w celu ograniczenia powstawania zgnieceń. Po zakończeniu cyklu pralka wykona powolne

obroty bębna, kontrolki „Łatwe Prasowanie” oraz START/PAUSE będą pulsowały. W celu zakończenia cyklu nacisnąć przycisk START/PAUSE lub przycisk „Łatwe Prasowanie”. W programie „Jedwab” urządzenie zakończy cykl moczeniem bielizny i kontrolka „Łatwe Prasowanie” będzie pulsowała. W celu odprowadzenia wody i wyjęcia prania należy nacisnąć przycisk START/PAUSE lub przycisk „Łatwe Prasowanie”.

! Nie można jej zastosować przy programach , , , , .

N.B.: Jeśli chcesz wykonać również i suszenie, przycisk ten jest aktywny tylko w połączeniu z poziomem „Prasowanie”.

Oszczędność Czasu

Gdy wybrana zostanie ta opcja trwanie programu zostanie zmniejszone o 30% do 50% na podstawie wybranego cyklu, gwarantując w tym samym czasie oszczędność wody i energii. Należy używać tego cyklu dla tkanin, które nie są zbyt brudne.

! Nie można jej zastosować przy programach , , , , , , , , .

Super Płukanie

Wybierając tę opcję zwiększa się skuteczność płukania i zapewnia się maksymalne usuwanie środka piorącego. Jest przydatne dla włókna szczególnie wrażliwego na środki piorące. Radzimy używać tej opcji z pralką o pełnym wsadzie i z większą ilością środka piorącego.

! Nie można jej zastosować przy programach , , , , , , , , .

Środki piorące i bielizna

PL

Środek piorący

Wybór oraz ilość środka piorącego zależne są od rodzaju tkaniny (bawełna, wełna, jedwab...), od koloru, od temperatury prania, od stopnia zabrudzenia oraz od twardości wody.

Dokładne dozowanie środka piorącego zapobiega marnotrawstwu i przyczynia się do ochrony środowiska: środki piorące, mimo że ulegają biodegradacji, zawsze zawierają składniki, które zakłócają równowagę środowiska naturalnego.

Zaleca się:

- stosowanie środków piorących w proszku dla tkanin z białej bawełny i do prania wstępnego.
- stosowanie środków piorących w płynie dla delikatnych tkanin z bawełny oraz dla wszystkich programów z niską temperaturą.
- stosowanie płynnych środków piorących do wełny i jedwabiu.

Środek piorący powinien być włożony przed rozpoczęciem prania do odpowiedniej komory lub do dozownika wkładanego bezpośrednio do bębna. W takim przypadku nie można wybrać cyklu Bawełna z praniem wstępnym.

! Nie używać środków do prania ręcznego, ponieważ tworzą za dużo piany.

Przygotowanie bielizny

- Rozprostować dobrze ubrania przed włożeniem ich do pralki.
- Podzielić bieliznę według rodzajów tkaniny (symbol na etykiecie ubrania) oraz koloru uważając na oddzielenie odzieży kolorowej od białej;
- Opróżnić kieszenie i sprawdzić guziki;
- Nie przekraczać wartości wskazanych w „Tabela programów” odnoszących się do ciężaru bielizny suchej.

Ile waży bielizna?

1 prześcieradło	400 – 500 gr
1 poszewka	150 – 200 gr
1 obrus	400 – 500 gr
1 szlafrok	900 – 1200 gr
1 ręcznik do rąk	150 – 250 gr
1 spodnie jeansowe	400 – 500 gr
1 koszula	150 – 200 gr

Zalecenia dotyczące prania

Jeans: używać odpowiedniego programu „Jeans”  dla wszystkich ubrań z tkaniny „Denim”; wywrócić ubrania przed praniem i używać środka piorącego w płynie.

Baby: używać odpowiedniego programu „Baby”  w celu usunięcia brudu typowego dla dzieci i usunąć środek piorący z tkanin w celu uniknięcia reakcji alergicznych delikatnej skóry dzieci. Cykl ten został opracowany w celu ograniczenia liczby bakterii poprzez wykorzystanie większej ilości wody i optymalizacji działania specjalnych dodatków higienizujących, którymi uzupełniany jest środek piorący.

Po zakończeniu prania urządzenie wykona serię wolnych obrotów bębna, aby zapobiec powstawaniu zagnieć; w celu zakończenia cyklu należy nacisnąć przycisk START/PAUSE.

Jedwab: stosować odpowiedni program „Jedwab”  do prania wszelkiej odzieży jedwabnej. Zaleca się stosowanie specjalnego środka piorącego do tkanin delikatnych.

Firany: zastosować program „Jedwab” . Włożyć je złożone do poszewki lub do siatkowatego worka.

Wełna: Hotpoint/Ariston to jedyna pralka, która uzyskała prestiżowe oznaczenie Woomark Platinum Care (M.0508) od The Woolmark Company, która certyfikuje pranie w pralce wszystkich wyrobów wełnianych, także posiadających oznaczenie „Tylko pranie ręczne” . Dzięki programowi „Wełna” w pralce można prać wszystkie ubrania z wełny z gwarancją najwyższych osiągnięć.

Uporczywe zabrudzenia: dobrze jest wyprać uporczywe zaplamienia płynnym mydłem przed praniem oraz zastosować program Bawełna z praniem wstępnym.

Pranie&Suszenie : został opracowany do prania i suszenia bielizny lekko zabrudzonej w krótkim czasie. Po wybraniu tego cyklu można prać i suszyć do 1 kg bielizny w ciągu 60 minut. Aby otrzymać jak najlepsze wyniki prania należy stosować płynny środek piorący; wcześniej wyprać kołnierze, mankiety i plamy.

System równoważenia ładunku

Aby uniknąć nadmiernych drgań i jednorodnie rozłożyć wsad, przed każdym wirowaniem bęben wykonuje nieco szybsze obroty niż podczas prania. Jeśli po zakończeniu kolejnych prób wsad nie zostanie rozłożony w sposób wyważony, urządzenie dokona wirowania z szybkością mniejszą od przewidywanej. W przypadku wystąpienia nadmiernego niezrównoważenia pralka dokona rozłożenia wsadu zamiast odwirowania. Aby zapewnić lepsze rozłożenie wsadu oraz jego właściwe zrównoważenie, zaleca się wymieszanie dużych i małych sztuk bielizny.

Zalecenia i środki ostrożności

! Pralka została zaprojektowana i wyprodukowana zgodnie z międzynarodowymi przepisami bezpieczeństwa. Niniejsze ostrzeżenia zostały tu zamieszczone ze względów bezpieczeństwa i należy je uważnie przeczytać.

Ogólne zasady bezpieczeństwa

- Urządzenie to zostało zaprojektowane wyłącznie do użytkowania w warunkach domowych.
- Urządzenie powinno być używane wyłącznie przez osoby dorosłe i w sposób zgodny z instrukcjami zawartymi w niniejszej książeczce.
- Nie dotykać pralki stojąc przy niej boso lub mając mokre lub wilgotne ręce albo stopy.
- Nie wyjmować wtyczki z gniazdka ciągnąc za kabel, lecz trzymając za wtyczkę.
- Nie dotykać usuwanej wody, gdyż może ona osiągać wysokie temperatury.
- W żadnym wypadku nie otwierać drzwiczek pralki na siłę: grozi to uszkodzeniem mechanizmu zabezpieczającego drzwiczki przed przypadkowym otwarciem.
- W razie wystąpienia usterki nie należy w żadnym wypadku próbować dostać się do wewnętrznych części pralki z zamiarem samodzielnego dokonania naprawy.
- Zawsze uważać, aby dzieci nie zbliżały się do pracującej pralki.
- Jeśli trzeba maszynę przestawić muszą to zrobić dwie lub trzy osoby przy zachowaniu jak największej ostrożności. Nigdy nie należy tego robić samemu, gdyż urządzenie jest bardzo ciężkie.
- Przed włożeniem bielizny sprawdzić, czy bęben jest pusty.
- W trakcie suszenia drzwiczki nagrzewają się.
- Nie suszyć bielizny czyszczonej przy pomocy łatwopalnych rozpuszczalników (np. trichloroetylen).
- Nie suszyć gumy gąbczastej ani podobnych elastomerów.
- Upewnić się, by w trakcie suszenia kurek wody był odkręcony.

Utylizacja

- Utylizacja opakowania: przestrzegać lokalnych przepisów, dzięki temu opakowanie będzie mogło zostać ponownie wykorzystane.
- Dyrektywa europejska 2002/96/WE dotycząca odpadów urządzeń elektrycznych i elektronicznych przewiduje, że elektryczne urządzenia gospodarstwa domowego nie powinny być utylizowane w normalnym ciągu utylizacji stałych odpadów miejskich. Stare urządzenia powinny być zbierane oddzielnie w celu optymalizowania stopnia odzysku i recykulacji materiałów, z których są zbudowane i aby zapobiec potencjalnemu zagrożeniu dla zdrowia i środowiska. Symbol

przekreślonego koszyka podany jest na wszystkich produktach w celu przypomnienia o obowiązku ich oddzielnego zbierania.

Właściciele urządzeń gospodarstwa domowego mogą uzyskać dodatkowe informacje dotyczące ich prawidłowej utylizacji zwracając się do odpowiednich służb publicznych lub do sprzedawców tych urządzeń.

Ręczne otwarcie drzwiczek

W przypadku, gdy otwarcie drzwiczek nie jest możliwe z powodu braku energii elektrycznej a pranie ma być rozwieszane, należy postępować w następujący sposób:

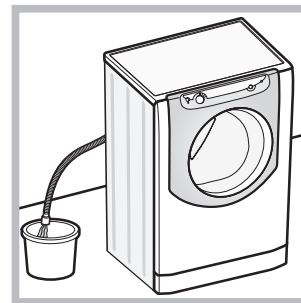

1. wyjąć wtyczkę z gniazdka elektrycznego.
2. sprawdzić, czy poziom wody wewnątrz maszyny jest niższy od poziomu otwarcia drzwiczek, w przeciwnym przypadku usunąć nadmiar wody poprzez rurę odpływową zbierając ją do wiaderka w sposób wskazany na rysunku.

3. usunąć płytę znajdującą się z tyłu pralki (zobacz następną stronę).

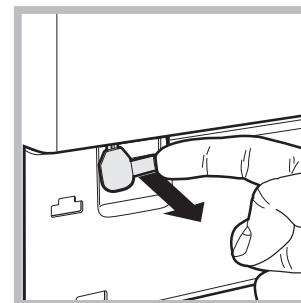

4. przy pomocy uchwyty pokazanego na rysunku pociągnąć na zewnątrz aż do zwolnienia plastikowego zatrzasku z gniazda; następnie pociągnąć go ku dołowi aż da się usłyszeć kliknięcie, wskazujące, że drzwiczki zostały odblokowane.

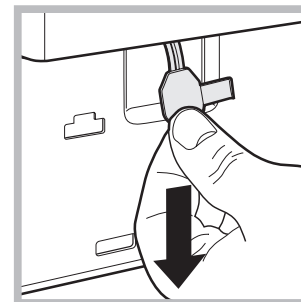

5. Otworzyć drzwiczki; w przypadku, gdy nie jest to jeszcze możliwe, powtórzyć czynność.

6. ponownie założyć panel upewniwszy się, przed dociśnięciem go do maszyny, że zatrzaski zostały umieszczone w odpowiednich otworach.

Utrzymanie i konserwacja

PL

Odłączenie wody i prądu elektrycznego

- Zamknąć kurek dopływu wody po każdym praniu. Zmniejsza się w ten sposób zużycie instalacji hydraulicznej pralki oraz eliminuje się niebezpieczeństwo przecieków.
- Wyjąć wtyczkę z kontaktu przed przystąpieniem do czyszczenia pralki oraz podczas wykonywania czynności konserwacyjnych.

Czyszczenie maszyny

Obudowę zewnętrzną i gumowe części pralki należy myć wilgotną ściereczką zmoconą w letniej wodzie z mydłem. Nie stosować rozpuszczalników ani ściernych środków czyszczących.

Czyszczenie szufladki na środki piorące

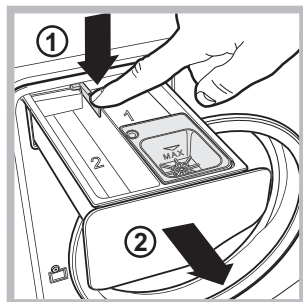

W celu wyjęcia szufladki nacisnąć dźwignię (1) i pociągnąć ją na zewnątrz (2) (patrz rysunek). Wypłukać szufladkę pod bieżącą wodą. Czynność tę należy wykonywać stosunkowo często.

Czyszczenie bębna

- Należy zawsze pozostawiać uchylone drzwiczki pralki, aby zapobiec tworzeniu się nieprzyjemnych zapachów.

Czyszczenie pompy

Pralka wyposażona jest w pompę samoczyszczącą, która nie wymaga zabiegów konserwacyjnych. Może się jednak zdarzyć, że drobne przedmioty (monety, guziki) wpadną do komory wstępnej zabezpieczającej pompę, która znajduje się w jej dolnej części.

! Należy się upewnić, że cykl prania został zakończony i wyjąć wtyczkę z gniazdka.

Aby dostać się do komory wstępnej:

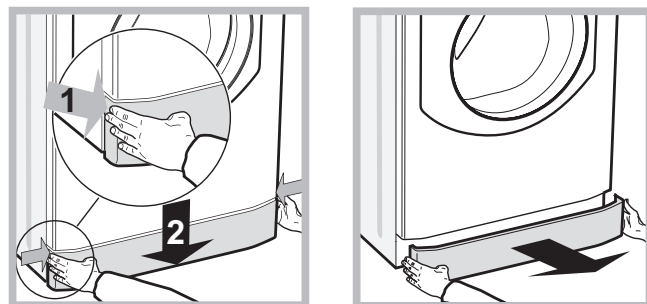

1. zdjąć płytę przykrywającą, znajdującą się z tyłu urządzenia naciskając ją ku środkowi, następnie popchnąć ku dołowi z dwóch stron i wyjąć ją (zobacz rysunki).

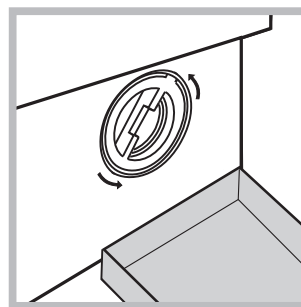

2. ustawić pojemnik do zbierania wypływającej wody (ok. 1,5 l) (patrz rysunek);
3. odkręcić pokrywę, obracając ją w kierunku przeciwnym do ruchu wskazówek zegara (patrz rysunek);

4. dokładnie wyczyścić wnętrze;
5. ponownie przykręcić pokrywę;
6. ponownie założyć panel upewniwszy się, przed dociśnięciem go do urządzenia, czy zatrzaski zostały umieszczone w odpowiednich otworach.

Kontrola przewodu doprowadzającego wodę





Przynajmniej raz do roku należy skontrolować rurę doprowadzania wody. Jeśli widoczne są na nim pęknięcia i rysy, należy go wymienić: w trakcie prania duże ciśnienie może bowiem spowodować jego nagłe rozerwanie.

Nieprawidłowości w działaniu i sposoby ich usuwania

Może się zdarzyć, że pralka nie działa. Przed wezwaniem Serwisu Technicznego (patrz „Serwis Techniczny”) należy sprawdzić, czy problemu nie da się łatwo rozwiązać przy pomocy poniższego wykazu.

PL

Nieprawidłowości w działaniu: **Możliwe przyczyny/Porady:**

- Pralka nie włącza się.**
- Wtyczka nie jest włączona do gniazdka lub jest wsunięta za słabo, w taki sposób, że nie ma styku.
 - W domu nie ma prądu.
- Cykl prania nie rozpoczyna się.**
- Drzwiczki nie są dokładnie zamknięte.
 - Nie został przyciśnięty przycisk START/PAUSE.
 - Kurek dopływu wody jest zamknięty.
 - Ustawione zostało opróżnienie startu.
- Pralka nie pobiera wody.**
- Rura pobierania wody nie jest podłączona do zaworu.
 - Rura jest zgięta.
 - Kurek dopływu wody jest zamknięty.
 - W domu nastąpiła przerwa w dostawie wody.
 - Ciśnienie wody nie jest wystarczające.
 - Nie został przyciśnięty przycisk START/PAUSE.
- Drzwiczki maszyny pozostają zablokowane.**
- Gdy wybrany zostanie cykl „Baby ” lub opcja „Łatwe Prasowanie ”, pod koniec cyklu pralka wykona powolne obroty bębna. Aby zakończyć cykl, należy nacisnąć przycisk START/PAUSE lub kontrolkę „Łatwe Prasowanie ”. Gdy wybrany zostanie cykl „Jedwab ” urządzenie zakończy cykl moczeniem bielizny; aby opróżnić wodę i wyjąć pranie, należy nacisnąć przycisk START/PAUSE lub kontrolkę „Łatwe Prasowanie ”.
- Pralka pobiera i usuwa wodę bez przerwy.**
- Rura usuwania wody nie została zainstalowana na wysokości od 65 do 100 cm od podłogi (patrz „Instalacja”).
 - Końcówka rury usuwania wody jest zanurzona w wodzie (patrz „Instalacja”).
 - Jeśli mieszkanie znajduje się na najwyższych piętrach budynku, możliwe, że zaistniał efekt „syfonu”, w wyniku czego pralka nieustannie pobiera i usuwa wodę. W celu wyeliminowania tej niedogodności należy zakupić specjalny zawór, zapobiegający powstawaniu efektu syfonu.
 - Otwór odpływowy w ścianie nie posiada odpowietrznika.
- Pralka nie odprowadza wody i nie odwirowuje.**
- Program nie przewiduje odprowadzania wody: w przypadku niektórych programów należy uruchomić go ręcznie (patrz „Programy i opcje”).
 - Została uruchomiona opcja „Łatwe prasowanie”: aby zakończyć program, należy wcisnąć przycisk START / PAUSE (patrz „Programy i opcje”).
 - Przewód odprowadzający wodę jest zgięty (patrz „Instalacja”).
 - Instalacja ściekowa jest zatkana.
- Pralka mocno wibruje w fazie odwirowywania.**
- Bęben, w chwili instalacji pralki, nie został odpowiednio odblokowany (zobacz „Instalacja”).
 - Pralka nie jest właściwie wypoziomowana (patrz „Instalacja”).
 - Pralka jest zbyt ściśnięta pomiędzy meblami i ścianą (patrz „Instalacja”).
 - Wsad jest niewyważony (patrz „Środki piorące i bielizna”).
- Z pralki wycieka woda.**
- Przewód doprowadzający wodę nie jest dobrze przykręcony (patrz „Instalacja”).
 - Szufładka na środki piorące jest zatkana (w celu oczyszczenia jej patrz „Konserwacja i czyszczenie”).
 - Rura odpływowa nie jest dobrze zamocowana (patrz „Instalacja”).
- Ikony dotyczące „bieżącej fazy” pulsują szybko jednocześnie z kontrolką ON/OFF.**
- Wyłączyć urządzenie i wyjąć wtyczkę z gniazdka, odczekać około 1 minuty, następnie włączyć ją ponownie. Jeśli niedogodność nie ustępuje wezwać Serwis.
- Tworzy się zbyt duża ilość piany.**
- Środek piorący nie jest odpowiedni do pralek automatycznych (na opakowaniu musi być napisane: „do pralek”, „do prania ręcznego i pralek” lub podobne).
 - Użyto za dużo środka piorącego.
- Drzwiczki maszyny pozostają zablokowane.**
- Wykonać procedurę ręcznego odblokowania (patrz „Środki ostrożności i zalecenia”).
- Pralka nie suszy.**
- Wtyczka nie jest włączona do gniazdka, lub jest wsunięta niedostatecznie, tak że nie ma kontaktu.
 - W domu brak jest prądu.
 - Drzwiczki nie są dobrze zamknięte.
 - Zostało nastawione opóźnienie startu.
 - SUSZENIE znajduje się w pozycji **OFF**.

Serwis techniczny

PL

Przed skontaktowaniem się z Serwisem Technicznym:

- Sprawdzić, czy problemu nie można rozwiązać samodzielnie (*patrz „Anomalie i środki zaradcze”*);
- Ponownie uruchomić program i sprawdzić, czy problem nie zniknął;
- W przeciwnym razie wezwać Autoryzowany Serwis Techniczny.

! W przypadku błędnego zainstalowania i nieprawidłowego używania pralki interwencja serwisu będzie płatna.

! Nigdy nie wzywać nieautoryzowanych techników.

Należy podać:

- rodzaj nieprawidłowości;
- model maszyny (Mod.);
- numer seryjny (S/N).

Te ostatnie informacje znajdują się na tabliczce znamionowej umieszczonej na urządzeniu.

! **Uwaga:** aby wyjść z „trybu demo”, należy nacisnąć równocześnie przez 3 sek. dwa przyciski „ON/OFF”  i „START / PAUSE” .

Руководство по установке и эксплуатации

СТИРАЛЬНАЯ МАШИНА

CIS

Русский

AQUALTIS

AQM9D 49 U

Содержание

CIS

Установка, 40-41

Распаковка и нивелировка
Водопроводное и электрическое подсоединения
Технические характеристики

Описание стиральной машины, 42-43

Консоль управления "сенсорное управление"

Порядок выполнения цикла стирки и сушки, 44-45

Программы и дополнительные функции, 46

Таблица программ
Дополнительные функции стирки

Стиральные вещества и типы белья, 47

Стиральное вещество
Подготовка белья
Рекомендации по стирке
Система балансировки белья

Предосторожности и рекомендации, 48

Общие требования по безопасности
Утилизация
Открывание люка вручную

Техническое обслуживание и уход, 49

Отключение воды и электрического тока
Чистка машины
Чистка ячейки стиральных веществ
Уход за барабаном
Порядок чистки насоса
Проверка водопроводного шланга

Неисправности и методы их устранения, 50

Сервисное обслуживание, 51

 **Hotpoint**

ARISTON

Установка

CIS

! Важно сохранить данное руководство для его последующих консультаций. В случае продажи, передачи или переезда проверьте, чтобы данное руководство сопровождало стиральную машину.
! Внимательно прочитайте инструкции: в них содержатся важные сведения об установке изделия, его эксплуатации и безопасности.
! В пакете с техническим руководством вы найдете, помимо гарантийного таллона, детали, необходимые для установки машины.

Распаковка и нивелировка

Снятие упаковки

1. После снятия упаковки со стиральной машины проверьте, чтобы на ней не было повреждений, вызванных при перевозке.
В случае обнаружения повреждений немедленно обратитесь к поставщику, не подключая машину.

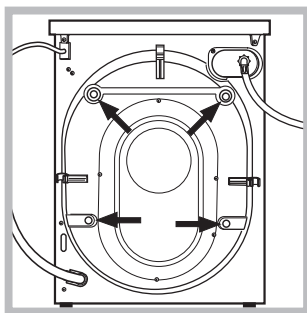

2. Снимите 4 винта, предохраняющие машину в процессе перевозки, и распорки, расположенные в задней части машины (см. схему).

3. Закройте отверстия резиновыми заглушками, которые вы найдете в пакете.
4. Сохраните все детали. В случае последующей перевозки стиральной машины, они должны быть установлены во избежание ее повреждения.
! Не разрешайте детям играть с упаковочными материалами.

Нивелировка

1. Установите стиральную машину на плоском и прочном полу, не прислоняя ее к стенам или к мебели.

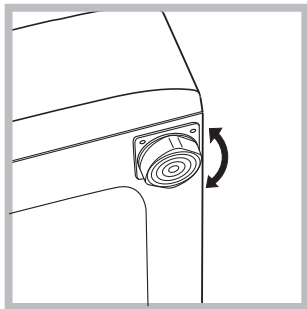

2. Выровняйте машину при помощи регулируемых ножек до полного выравнивания (наклон не должен превышать 2-х градусов).

! Тщательная нивелировка гарантирует стабильность и устраняет вибрации и шум, в особенности в процессе отжима.

! В случае установки машины на ковер или ковровое покрытие отрегулируйте ножки таким образом, чтобы под стиральной машиной оставался достаточный зазор для вентиляции.

Водопроводное и электрическое подсоединения

Порядок подсоединения шланга подачи воды

! Перед подсоединением водопроводного шланга к водопроводу дайте стечь воде до тех пор, пока она не станет прозрачной.

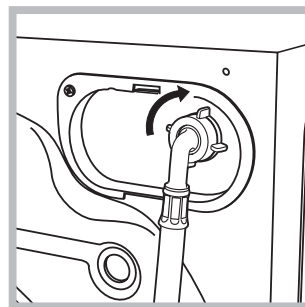

1. Подсоедините шланг к машине, привинтив его к специальному крану, расположенному в задней верхней части справа (см. схему).

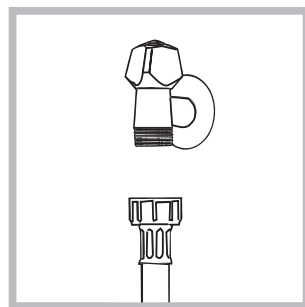

2. Прикрутите шланг подачи к водопроводному крану холодной воды с резьбовым отверстием 3/4 газ, (см. схему).

3. Проверьте, чтобы водопроводный шланг не был заломлен или сжат.

! Водопроводное давление в кране должно быть в пределах значений, указанных в таблице Технические данные (см. страницу рядом).

! Если длина водопроводного шланга будет недостаточной, следует обратиться в специализированный магазин или к уполномоченному сантехнику.

! Никогда не используйте б/у или старые шланги для подачи воды, а только прилагающиеся к машине.

Подсоединение сливного шланга

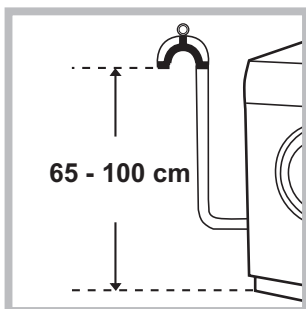

Подсоедините сливной шланг, не сгибая его, к сливному трубопроводу или к сливному патрубку в стене, расположенному на высоте 65 – 100 см от пола.

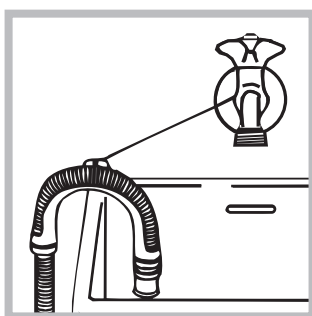

В качестве альтернативы поместите конец сливного шланга в раковину или в ванну, прикрепив прилагающуюся направляющую к крану (см. схему). Свободный конец сливного шланга не должен быть погружен в воду.

! Не рекомендуется использовать удлинительные шланги. При необходимости удлинение должно иметь такой же диаметр, что и оригинальный шланг, и его длина не должна превышать 150 см.

Электрическое подключение

Перед подсоединением штепсельной вилки изделия к сетевой розетке необходимо проверить следующее:

- сетевая розетка должна быть заземлена и соответствовать нормативам;
- сетевая розетка должна быть рассчитана на максимальную мощность стиральной машины, указанную в таблице Технические данные (см. таблицу сбоку);
- напряжение электропитания должно соответствовать значениям, указанным в таблице Технические данные (см. таблицу сбоку);
- сетевая розетка должна быть совместима штепсельной вилкой машины. В противном случае необходимо заменить розетку или вилку.

! Запрещается устанавливать стиральную машину на улице, даже под навесом, так как является чрезвычайно опасным подвергать ее воздействию дождя и грозы.

! Стиральная машина должна быть установлена так, чтобы доступ к сетевой розетке оставался свободным.

! Не используйте удлинители и тройники.

! Сетевой кабель изделия не должен быть согнут или сжат.

! Замена сетевого кабеля может осуществляться только уполномоченными техниками.

Внимание! Производитель снимает с себя всякую ответственность в случае несоблюдения указанных норм установки и подключения оборудования.

Технические характеристики

Модель	AQM9D 49 U
Размеры	ширина 59,5 см высота 85 см глубина 64,5 см
Загрузка	от 1 до 9 кг на цикл стирки; от 1 до 6 кг на цикл сушки;
Электрические параметры	смотрите паспортную табличку с техническими характеристиками на машине
Гидравлические параметры	макс. давление 1 Мпа (10 бар) min. давление 0,05 Мпа (0,5 бар) объем барабана 62 л
Скорость отжима	до 1400 об/мин
Контрольные программы согласно нормативу EN 50229	стирки: программа ; температура 60°C; при загрузке до 9 кг. сушка: первая сушка с загрузкой 3 кг белья при выборе режима сушки "Под утюг"; вторая сушка с загрузкой 6 кг белья при выборе режима сушки "Экстра".
	Машина соответствует следующим Директивам Европейского Экономического сообщества: - 89/336 /ЕЕС от 03.05.89 (электромагнитной совместимости) и последующие модификации - 2002/96/СЕ - 2006/95/СЕ (низкого напряжения)

Описание стиральной машины

CIS



2. ячейка для основной стирки: используйте стиральный порошок или жидкое стиральное вещество. В последнем случае рекомендуется залить его непосредственно перед пуском программы стирки.

3. *Дополнительный дозатор*: Отбеливатель.

! Если используется дополнительный дозатор 3, функция предварительная стирка исключается.

☼ *ячейка для добавок*: для ополаскивателя или жидких добавок. Рекомендуется никогда не превышать максимальный уровень, указанный на решетке дозатора и разбавлять концентрированные ополаскиватели.

ПЛИНТУС

РЕГУЛИРУЕМЫЕ НОЖКИ

ЛЮК



Для открывания люка всегда используйте специальную ручку (см. схему).

ДОЗАТОР СТИРАЛЬНОГО ВЕЩЕСТВА

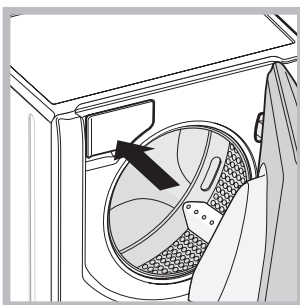

Дозатор находится внутри машины и доступен через люк. Описание дозировки стиральных веществ смотрите в разделе “Стиральные вещества и белье”.

Примечание: наклейте на дозатор стирального вещества наклейку с перечнем программ и

дополнительных функций. Наклейка находится в пакете вместе с настоящим техническим руководством.

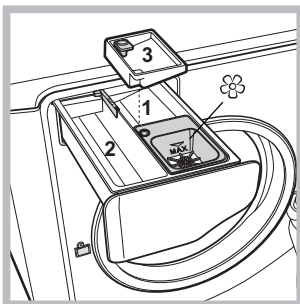

1. ячейка предварительной стирки: используйте стиральный порошок.

! Перед засыпкой стирального порошка необходимо проверить, чтобы не был установлен дополнительный дозатор 3.

Консоль управления “сенсорное управление”

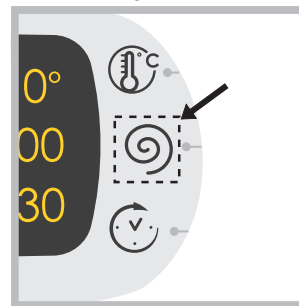

Для изменения настроек слегка дотроньтесь до символа в сенсорной зоне (сенсорное управление), как показано на схеме.



Режим ожидания

Настоящая стиральная машина отвечает требованиям новых нормативов по экономии электроэнергии, укомплектована системой автоматического отключения (режим сохранения энергии), включающейся через несколько минут простоя машины. Нажмите один раз кнопку ON/OFF  и подождите, пока машина вновь включится.

ВЫБОР ЯЗЫКА

При первом включении машины на дисплее мигает первый язык. Напротив 3 кнопок справа на дисплее показываются символы «Л», «OK» и «V». Языки сменяются автоматически каждые 3 секунды или при помощи кнопок рядом с символами “Л” и “V”. При помощи кнопки «OK» подтвердите выбранный язык через 2 секунды. Если Вы не нажмете никаких кнопок, через 30 секунд возобновиться автоматическая смена языков.

Смена языка возможна только при выключенной машине.

При одновременном нажатии кнопок температуры  + отжим  + запуск с задержкой  на 5 секунд кроме короткого звукового сигнала на дисплее мигает выбранный язык. При помощи кнопок рядом с символами “Л” и “V” производится смена языка. При помощи кнопки рядом с символом «OK» подтвердите выбранный язык через 2 секунды. Если Вы не нажмете никаких кнопок, через 30 секунд на дисплее показывается выбранный ранее язык.

Консоль управления "сенсорное управление"

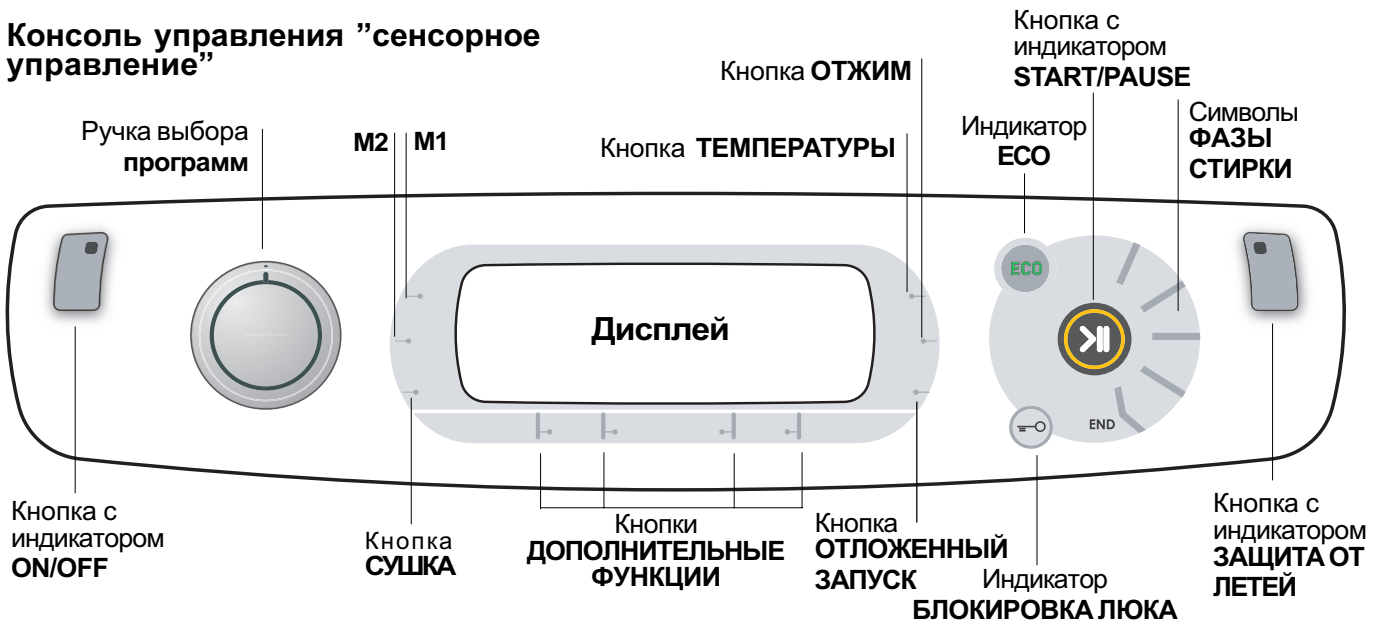

Кнопка с индикатором **ON/OFF**: нажмите кнопку один раз для включения или выключения машины. Зеленый индикатор показывает, что машина включена. Для выключения стиральной машины в процессе стирки необходимо держать нажатой кнопку, примерно 3 секунды. Короткое или случайное нажатие не приведет к отключению машины. В случае выключения машины в процессе стирки текущий цикл отменяется.

Рукоятка **ПРОГРАММЫ**: может вращаться в обе стороны. Для выбора нужной программы смотрите «Таблица программ». В процессе стирки рукоятка не вращается.

Кнопки **M1-M2**: держите нажатой одну из этих кнопок для ввода в память цикла и персонализированных вами программ. Для включения цикла, ранее введенного в память, нажмите соответствующую кнопку.

Кнопка **СУШКА** : нажмите для сокращения продолжительности или исключения сушки; выбранный режим и продолжительность сушки показываются на дисплее (см. «Порядок выполнения цикла стирки и сушки и сушки»).

Кнопка **ТЕМПЕРАТУРЫ**: нажмите для изменения или исключения нагрева. Заданное значение показывается на дисплее сверху (см. «Порядок выполнения цикла стирки и сушки»).

Кнопка **ОТЖИМ**: нажмите для изменения или исключения отжима. Заданное значение показывается на дисплее сверху (см. «Порядок выполнения цикла стирки и сушки»).

Кнопка **ОТЛОЖЕННЫЙ ЗАПУСК**: нажмите для программирования задержки пуска выбранной программы. Заданное значение задержки показывается на дисплее сверху (см. «Порядок выполнения цикла стирки и сушки»).

Кнопки **ДОПОЛНИТЕЛЬНЫЕ ФУНКЦИИ**: нажмите для выбора имеющихся дополнительных функций. Индикатор выбранной дополнительной функции загорается (см. «Порядок выполнения цикла стирки и сушки»).

Символы **ФАЗЫ СТИРКИ**: загораются для визуализации последовательности выполнения цикла (Стирка – Полоскание/Отжим - Отжим - Окончательный слив). Надпись END загорается по завершении цикла.

Кнопка с индикатором **START/PAUSE**: когда зеленый индикатор редко мигает, нажмите кнопку для пуска цикла стирки. После пуска цикла индикатор перестает мигать. Для прерывания стирки вновь нажмите кнопку, индикатор замигает оранжевым цветом. Если индикатор «Блокировка люка» погас, можно открыть люк. Для возобновления стирки с момента, когда она была прервана, вновь нажмите эту кнопку.

Индикатор **БЛОКИРОВКА ЛЮКА**: показывает, что люк заблокирован. Для открывания люка необходимо прервать цикл (см «Порядок выполнения цикла стирки и сушки»).



Кнопка с индикатором **ЗАЩИТА ОТ ЛЕТЕЙ**: для включения или отключения блокировки консоли управления держите кнопку нажатой примерно 2 секунды. Включенный индикатор означает, что консоль управления заблокирована. Таким образом программа не может быть случайно изменена, особенно если в доме дети.

Индикатор ECO загорается, когда при изменении параметров стирки получается экономия электроэнергии не менее чем на 10%. Кроме того перед тем как машина переключится в режим сохранения энергии, символ загорится на несколько секунд. При выключенной машине примерная экономия электроэнергии составляет примерно 80%.

Порядок выполнения цикла стирки и сушки и сушки

CIS

ПРИМЕЧАНИЕ: при первом использовании стиральной машины выполните один цикл стирки без белья, но со стиральным веществом, выбрав программу хлопок 90° без предварительной стирки.



- 1. А ПОРЯДОК ВКЛЮЧЕНИЯ МАШИНЫ.** Нажмите кнопку . Все индикаторы загорятся на 1 секунду, и на дисплее появится надпись AQUALTIS. Затем останется включенным индикатор кнопки , и будет мигать индикатор START/PAUSE.
- 2. ВЫБОР ПРОГРАММЫ.** Поверните РУКОЯТКУ ПРОГРАММЫ вправо или влево вплоть до выбора нужной программы. Название программы появится на дисплее. Вместе с программой будет показана температура и скорость отжима, которые могут быть изменены. На дисплее показывается продолжительность данного цикла.
- 3. ПОРЯДОК ЗАГРУЗКИ БЕЛЬЯ** Откройте люк машины. Загрузите в барабан белье, не превышая максимальный допустимый вес, указанный в *таблице программ* на следующей странице.
- 4. ДОЗИРОВКА СТИРАЛЬНОГО ВЕЩЕСТВА.** Выньте дозатор и поместите стиральное вещество в специальные ячейки, как описано в «*Описание стиральной машины*».

5. ЗАКРОЙТЕ ЛЮК.

6. ПЕРСОНАЛИЗИРОВАННЫЕ ЦИКЛЫ СТИРКИ.

Нажмите специальные кнопки на консоли управления:

  **Порядок изменения температуры и/или скорости отжима.**

Машина автоматически показывает на дисплее максимальные температуру и скорость отжима, предусмотренные для выбранной программы, или последние выбранные значения, если они совместимы с выбранной программой. При помощи кнопки  можно постепенно уменьшить температуру вплоть до стирки в холодной воде "OFF". При помощи кнопки  можно постепенно уменьшить скорость отжима вплоть до его исключения "OFF". При еще одном нажатии этих кнопок вернутся максимальные допустимые значения.

! Исключение: при выборе программы ХЛОПОК температура может быть увеличена до 90°.

 **Программирование сушки**

При первом нажатии кнопки  машина автоматически выбирает максимальный режим сушки, совместимый с выбранной программой. При последующих нажатиях кнопки режим уменьшается и, следовательно, сокращается продолжительность сушки вплоть до ее исключения "OFF". При еще одном нажатии этих кнопок вернутся максимальные допустимые значения.

Можно выбрать следующие режимы сушки:

А - По продолжительности: от **20** до **180** минут.

В - по требуемому уровню сушки белья:

Под утюг: рекомендуется для белья, которое затем требуется гладить. Степень остаточной влажности смягчает складки и делает глажку более легкой.

На вешалку: идеально подходит для вещей, не нуждающихся в полной сушке.

В шкаф: подходит для белья, сразу складываемого в шкаф без глажки.





Экстра: подходит для белья, нуждающегося в полной сушке, такого как махровые полотенца и халаты.

В случае, если вес белья, предназначенного для стирки и сушки, превышает максимальную допустимую загрузку (*смотрите таблицу сбоку*), выполните цикл стирки, и по его завершении, разделите белье на части и производите его сушку частями. Затем следуйте инструкциям, описывающим функцию «**Только сушка**».



Повторите те же операции для сушки оставшегося белья.

ПРИМЕЧАНИЕ: по завершении сушки всегда производится цикл охлаждения белья.

Только сушка

При помощи рукоятки выбора программ выберите режим сушки (--) в зависимости от типа белья. Можно также выбрать нужный режим или продолжительность сушки при помощи кнопки СУШКА .

Программирование пуска с задержкой.

Для программирования задержки пуска выбранной программы нажмите соответствующую кнопку вплоть до получения нужного значения задержки. В процессе настройки показывается время задержки и сообщение «**Нач через:**» и мигает символ . После настройки запуска с задержкой на дисплее показывается символ , после чего на дисплее вновь будет показана продолжительность выбранной программы с сообщением «**окончание:**» и продолжительность цикла. При однократном нажатии кнопки ЗАПУСК С ЗАДЕРЖКОЙ на дисплее показывается ранее заданное время задержки.

После запуска на дисплее показывается сообщение «**Нач через:**» и время задержки. По истечении заданного времени задержки машина запускает цикл, и на дисплее показывается сообщение «**окончание:**» и время, остающееся до завершения цикла.

Для отмены пуска с задержкой нажмите кнопку несколько раз до тех пор, пока на дисплее не появится надпись OFF; символ  погаснет.



Изменение параметров цикла.

- Нажмите кнопку для включения дополнительной функции. На дисплее появится название функции, и загорится индикатор соответствующей кнопки.
- Вновь нажмите кнопку для отмены дополнительной функции. На дисплее появится название функции и надпись OFF, индикатор погаснет.

! Если выбранная дополнительная функция несовместима с выбранной программой, мигает соответствующий индикатор и включится звуковой сигнал (3 раза), функция не будет включена.

! Если выбранная функция является несовместимой с другой, ранее заданной дополнительной функцией, будет мигать индикатор первой выбранной функции, и будет включена только вторая дополнительная функция, индикатор включенной функции будет гореть, не мигая.

! Дополнительные функции могут изменить рекомендуемую загрузку машины и/или продолжительность цикла.

7. **ПУСК ПРОГРАММЫ.** Нажмите кнопку START/PAUSE. Соответствующий индикатор загорится, и люк машины заблокируется (загорится индикатор ЛЮК ЗАБЛОКИРОВАН $\equiv \circ$). Символы фаз стирки загораются по мере выполнения программы для визуализации текущей фазы стирки.

Для изменения текущей программы, прервите цикл, нажав кнопку START/PAUSE, затем выберите нужный цикл и вновь нажмите кнопку START/PAUSE. Чтобы открыть люк в процессе выполнения цикла нажмите кнопку START/PAUSE; если индикатор БЛОКИРОВКА ЛЮКА $\equiv \circ$ погаснет, можно открывать люк. Вновь нажмите кнопку START/PAUSE для возобновления программы с момента, когда она была прервана.

8. **ЗАВЕРШЕНИЕ ПРОГРАММЫ.** Сигнализируется включением надписи **END**. Люк можно открыть сразу же. Если индикатор START/PAUSE мигает, нажмите кнопку для завершения цикла. Откройте люк, выгрузьте белье и выключите машину.

! Для отмены текущего цикла держите нажатой кнопку \odot до тех пор, пока цикл не прервется и машина выключится.

Программы и дополнительные функции

CIS

Таблица программ

Символ	Описание программы	Макс. темп. (°C)	Макс. Скорость (оборотов в минуту)	Сушка	Стиральные вещества			Макс. загрузка (кг)	Продолжительность цикла	
					Стирка	Ополаскиватель	Отбеливатель			
Программы для х/б белья										
	ХЛОПОК: с предварительной стиркой (<i>Добавить стиральное вещество в специальную ячейку</i>).	90°	1400	●	●	●	-	9	Продолжительность программы стирки отображается на дисплее.	
	ХЛОПОК (1): очень грязное белое и прочное цветное белье.	60° (Max. 90°)	1400	●	●	●	●	9		
	ХЛОПОК (1): очень грязное белое и деликатное цветное белье.	40°	1400	●	●	●	●	9		
	ХЛОПОК Цветные ткани (3)	40°	1400	●	●	●	●	9		
	ДЖИНСЫ	40°	800	●	●	●	-	4		
Специальные программы										
	ДЕТСКОЕ БЕЛЬЕ: очень грязное деликатное цветное белье.	40°	800	●	●	●	●	4		
	Микс 30°: быстрое освежение малогазяного белья (не для шерсти, шелка и изделий, требующих ручной стирки).	30°	800	●	●	●	-	3,5		
	Синтетика синтетические изделия	60°	800	●	●	●	●	4		
	Шелк: изделия из шелка, вискозы и нижнее белье.	30°	0	-	●	●	-	2		
	Шерсть: шерсть, кашемир и т.д.	40°	800	●	●	●	-	2		
Программы сушки										
	Стирка+Сушка	30°	1400	●	●	●	-	1		
	Сушка ХЛОПОК	-	-	●	-	-	-	6		
	Сушка СИНТЕТИКА	-	-	●	-	-	-	4		
	Сушка Шерсть	-	-	●	-	-	-	1,5		
Частичные программы										
	Полоскание	-	1400	●	-	●	●	9		
	Отжим	-	1400	●	-	-	-	9		
	Слив	-	0	-	-	-	-	9		

(*) Примечание: примерно через 10 минут после ЗАПУСКА цикла в зависимости от веса загруженного белья, машина рассчитает и покажет на дисплее время, остающееся до завершения программы.

Для всех институтов тестирования:

- 1) Программы управления в соответствии с Директивой EN 50229: задайте программу с температурой 60°C.
- 2) Длинная программа для х/б белья: задайте программу с температурой 40°C.
- 3) Короткая программа для х/б белья: задайте программу с температурой 40°C.

Дополнительные функции стирки

Суперстирка

Благодаря использованию большего объема воды в начале цикла и большей продолжительности эта функция обеспечивает оптимальную стирку.

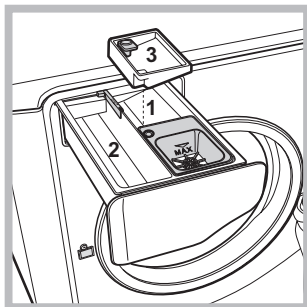

Эта функция служит для удаления наиболее трудных пятен. Может использоваться как с отбеливателем, так и без него. Если требуется произвести также отбеливание, вставьте дополнительный прилагающийся дозатор 3 в ячейку 1.

При заливке отбеливателя не превышайте “макс.” уровень, указанный на стержне в центре (см. схему). Для выполнения только отбеливания без полного цикла стирки залейте отбеливатель в дополнительный дозатор 3, выберите программу «Полоскание» и включите дополнительную функцию “Суперстирка” .

! Функция несовместима с программами , , , , .

Легкая Глажка

При выборе этой функции стирки и отжим изменяются таким образом, чтобы сократить образование складок. По завершении цикла стиральная машина выполняет медленное вращение барабана, индикаторы “Легкая Глажка” и START/PAUSE мигают. Для завершения цикла

нажмите кнопку START/PAUSE или кнопку “Легкая Глажка”.

В программе “Шелк” машина завершает цикл без слива воды, и индикатор “Легкая Глажка” мигает. Для слива воды и выгрузки белья необходимо нажать кнопку START/PAUSE или кнопку “Легкая Глажка”.

! Функция несовместима с программами , , , , .

Примечание: Если вы также хотите запустить цикл сушки, эта функция может быть использована только совместно с уровнем сушки “Под утюг”.

Быстрая Стирка

При выборе этой функции продолжительность программы сокращается на 30%-50% в зависимости от выбранной программы, обеспечивая в то же время экономию воды и электроэнергии. Используйте эту программу для несильно загрязненного белья.

! Функция несовместима с программами , , , , .

Доп. Полоскание

При выборе этой функции повышается эффективность ополаскивания, обеспечивая максимальное удаление остатков стирального вещества. Эта функция особенно удобна для людей с кожей, чувствительной к стиральным веществам. Рекомендуем использовать эту функцию в случае полной загрузки машины или в случае использования большой дозы стирального вещества.

! Функция несовместима с программами , , , .

Стиральные вещества и типы белья

Стиральное вещество

Выбор и доза стирального вещества зависят от типа белья (х/б, шерсть, шелк...), от цвета белья, от температуры стирки, от степени загрязнения и от жесткости воды.

Правильная дозировка стирального вещества – это экономия и охрана окружающей среды: хотя стиральные вещества и являются биоразлагаемыми, они содержат вещества, пагубно влияющие на природу. Рекомендуется:

- использовать стиральные порошки для белых х/б вещей и для предварительной стирки.
- использовать жидкие стиральные вещества для деликатных х/б вещей и для всех программ с низкой температурой.
- использовать деликатные жидкие стиральные вещества для стирки шелковых и шерстяных вещей.

Стиральное вещество помещается перед началом стирки в специальную ячейку или в дозатор, который помещается непосредственно в барабан. В этом случае нельзя выбрать цикл Хлопок с предварительной стиркой.

! Не используйте стиральные вещества для ручной стирки так как они образуют слишком много пены.

Подготовка белья

- Тщательно расправьте белье перед его загрузкой в барабан.
- Разделите белье по типу ткани (см. символ на этикетке) и по цвету, обращая внимание на разделение цветных и белых вещей.
- Выньте из карманов все предметы и проверьте пуговицы;
- Не превышайте значения, указанные в «Таблице программ», указывающие вес сухого белья:

Сколько весит белье?

1 простыня	400-500 г
1 наволочка	150-200 г
1 скатерть	400-500 г
1 банный халат	900-1200 г
1 полотенце	150-250 г
1 пара джинс	400-500 г
1 рубашка	150-200 г

Рекомендации по стирке

ДЖИНСЫ: используйте специальную программу «ДЖИНСЫ»  для всех вещей из ткани «Denim»; перед стиркой выверните вещи наизнанку и используйте жидкое моющее вещество.

ДЕТСКОЕ БЕЛЬЕ: используйте специальную программу «ДЕТСКОЕ БЕЛЬЕ»  для удаления типичных детских загрязнений и полного удаления стирального вещества во избежание аллергической реакции деликатной детской кожи. Данный цикл рассчитан на сокращение микробиологической обсеменённости благодаря использованию большего объема воды и оптимизации воздействия специальных дезинфицирующих добавок стирального вещества. По завершении стирки машина продолжит медленно вращать барабан. Для остановки цикла нажмите кнопку START/PAUSE.

Шелк: используйте специальную программу «Шелк»  для стирки всех шелковых вещей.

Рекомендуется использовать специальное стиральное вещество для деликатных тканей.

Занавески: Используйте программу «Шелк» . Рекомендуется свернуть их и поместить в прилагающийся мешок.

Шерсть: Машина марки Hotpoint/Ariston единственная получила престижный знак Woolmark Platinum Care (M.0508) от Компании The Woolmark Company, который сертифицирует машинную стирку всех шерстяных изделий, даже тех, на этикетках которых указано «только ручная стирка» . По программе «Шерсть» можно надежно и эффективно стирать любые шерстяные изделия.

Трудновыводимые пятна: трудновыводимые пятна перед стиркой в машине следует обработать твердым мылом и стирать по программе Х/б белье с предварительной стиркой.

Стирка+Сушка : предназначена для быстрой стирки и сушки белья с незначительным загрязнением: При выборе этого режима можно постирать и высушить вплоть до 1 кг белья всего за 60 минут.

Для получения оптимальных результатов используйте жидкое стиральное вещество; предварительно обработайте манжеты, воротнички рубашек и пятна.

Система балансировки белья

Перед каждым отжимом во избежание чрезмерных вибраций и для равномерного распределения белья в барабане машина производит вращения со скоростью, слегка превышающей скорость стирки. Если после нескольких попыток белье не будет правильно сбалансировано, машина произведет отжим на меньшей скорости по сравнению с предусмотренной. В случае чрезмерной разбалансировки машина выполнит распределение белья вместо отжима. Для оптимизации распределения белья и его правильной балансировки рекомендуется перемешать мелкое белье с крупным.

Предосторожности и рекомендации

CIS

! Стиральная машина спроектирована и изготовлена в соответствии с международными нормативами по безопасности. Необходимо внимательно прочитать настоящие предупреждения, составленные в целях вашей безопасности.

Общие требования к безопасности

- Данное изделие предназначено исключительно для домашнего использования.
- Стиральной машиной должны пользоваться только взрослые лица, соблюдающие инструкции, приведенные в данном техническом руководстве.
- Не прикасайтесь к изделию влажными руками, босиком или с мокрыми ногами.
- Не тяните за сетевой кабель для отсоединения штепсельной вилки изделия из сетевой розетки, возьмитесь за вилку рукой.
- Не прикасайтесь к сливаемой воде, так как она может быть очень горячей.
- Категорически запрещается пытаться открыть люк силой: это может привести к повреждению защитного механизма, предохраняющего от случайного открывания машины.
- В случае неисправности категорически запрещается открывать внутренние механизмы изделия с целью их самостоятельного ремонта.
- Следите, чтобы дети не приближались к работающей стиральной машине.
- Перемещать машину следует осторожно, вдвоем или втроем. Никогда не перемещайте машину в одиночку, так как машина очень тяжелая.
- Перед помещением в стиральную машину белья проверьте, чтобы барабан был пуст.
- В процессе сушки люк стиральной машины может нагреться.
- Не подвергайте автоматической сушке белье, выстиранное с применением возгораемых растворителей (например, триелина).
- Не сушите в автоматической сушке паралоновые изделия или подобные эластомеры.
- В процессе сушки проверьте, чтобы водопроводный кран был открыт.

Утилизация

- Уничтожение упаковочных материалов: соблюдайте местные нормативы с целью вторичного использования упаковочных материалов.
- Согласно Европейской Директиве 2002/96/CE касательно утилизации электронных и электрических электроприборов электроприборы не должны выбрасываться вместе с обычным городским мусором. Выведенные из строя приборы должны собираться отдельно для оптимизации их утилизации и рекуперации составляющих их материалов, а также для

безопасности окружающей среды и здоровья. Символ «зачеркнутая мусорная корзина», имеющийся на всех приборах, служит напоминанием об их отдельной утилизации. За более подробной информацией о правильной утилизации бытовых электроприборов пользователи могут обратиться в специальную государственную организацию или в магазин.

Открывание люка вручную

Если по причине отключения электроэнергии невозможно открыть люк машины, чтобы выгрузить чистое белье, действуйте следующим образом:

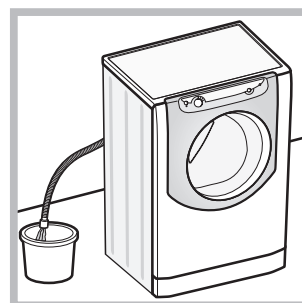

1. выньте штепсельную вилку машины из сетевой розетки.
2. проверьте, чтобы уровень воды в машине был ниже отверстия люка. В противном случае слейте излишек воды через сливную трубу в ведро, как показано на рисунке.

3. снимите переднюю панель стиральной машины (см. схему ниже).

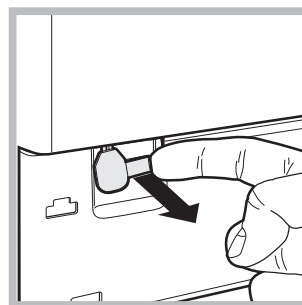

4. потяните наружу язычок, показанный на схеме, вплоть до освобождения пластикового блокировочного винта. Затем потяните его вниз, пока не услышите щелчок, что означает разблокировку люка.

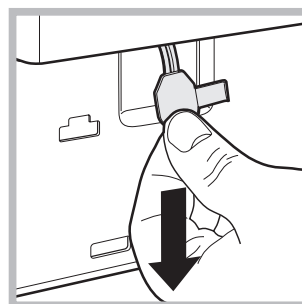

5. откройте люк. Если это все еще невозможно, повторите вышеописанную операцию.

6. установите на место переднюю панель, проверив перед ее прикреплением к машине, чтобы крюки вошли в соответствующие петли.

Отключение воды и электрического тока

- Перекрывайте водопроводный кран после каждой стирки. Таким образом сокращается износ водопроводной системы машины и сокращается риск утечек.
- Выньте штепсельную вилку машины из сетевой розетки перед началом чистки и технического обслуживания стиральной машины.

Чистка машины

Для чистки наружных и резиновых частей стиральной машины использовать тряпку, смоченную теплой водой с мылом. Не используйте растворители или абразивные чистящие средства.

Чистка ячейки стиральных веществ

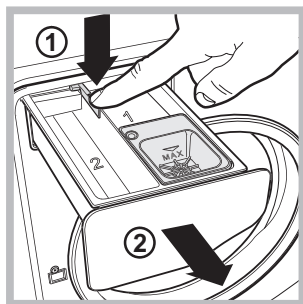

Чтобы вынуть дозатор, нажмите на язычок (1) и вытащите дозатор (2) (см. рисунок).

Промойте ячейку под струей воды. Эта операция должна выполняться регулярно.

Уход за барабаном

- После использования стиральной машины всегда следует оставлять люк полуоткрытым во избежание образования неприятных запахов в барабане.

Порядок чистки насоса

Стиральная машина оснащена самоочищающимся насосом, не нуждающимся в техническом обслуживании. Тем не менее мелкие предметы (монеты, пуговицы) могут упасть за кожух, предохраняющий насос, расположенный в его нижней части.

! Проверьте, чтобы цикл стирки завершился, и выньте штепсельную вилку из сетевой розетки.

Для доступа к кожуху:

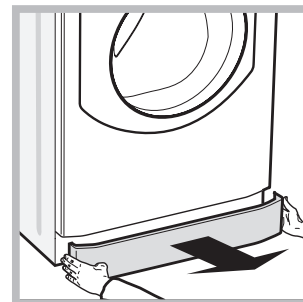
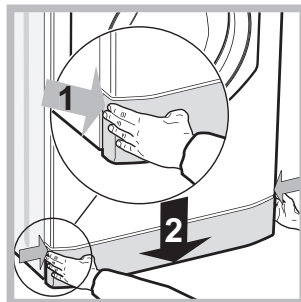

1. снимите переднюю панель стиральной машины, нажав в центре, затем потяните ее вниз за края и снимите ее (см. схемы).

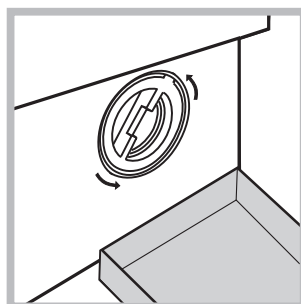

2. подставьте емкость для слива воды (примерно 1,5 литра) (см. рисунок).
3. отвинтите крышку, повернув ее против часовой стрелки (см. схему);

4. тщательно прочистите кожух внутри;
5. завинтите крышку на место;
6. установите на место переднюю панель, проверив перед ее прикреплением к машине, чтобы крюки вошли в соответствующие петли.

Проверка водопроводного шланга

Проверяйте шланг подачи воды не реже одного раза в год. При обнаружении трещин или разрывов шланга замените его: в процессе стирки сильное водопроводное давление может привести к внезапному отсоединению шланга.

Неисправности и методы их устранения

CIS

Если ваша стиральная машина не работает. Прежде чем обратиться в Центр Сервисного обслуживания (см. *Сервисное обслуживание*), проверьте, можно ли устранить неисправность, следуя рекомендациям, приведенным в следующем перечне.

Неисправности:

Стиральная машина не включается.

Цикл стирки не запускается.

Стиральная машина не заливает воду.

Люк машины остается заблокированным.

Стиральная машина непрерывно заливает и сливает воду.

Машина не сливает воду или не отжимает белье.

Стиральная машина сильно вибрирует в процессе отжима.

Утечки воды из стиральной машины.





Символы «текущей фазы» часто мигают одновременно с индикатором ON/OFF.

В процессе стирки образуется слишком обильная пена.

Люк машины остается заблокированным.

Стиральная машина не производит сушку.

Возможные причины / Методы устранения:

- Штепсельная вилка не соединена с сетевой розеткой или отходит и не обеспечивает контакта.
- В доме отключено электричество.
- Люк плохо закрыт.
- Не была нажата кнопка START/PAUSE.
- Перекрыт водопроводный кран.
- Был запрограммирован запуск с задержкой.
- Водопроводный шланг не подсоединен к крану.
- Шланг согнут.
- Перекрыт водопроводный кран.
- В доме нет воды.
- Недостаточное водопроводное давление.
- Не была нажата кнопка START/PAUSE.
- При выборе цикла «Baby»  или дополнительной функции «Легкая Глажка»  по завершении цикла стиральная машина производит медленное вращение барабана; для завершения цикла нажмите кнопку START/PAUSE или кнопку «Легкая Глажка» . При выборе программы «Шелк»  машина завершает цикл, не сливая воду из барабана. Для слива воды и выгрузки белья необходимо нажать кнопку START/PAUSE или кнопку «Легкая Глажка» .
- Сливной шланг не находится на высоте 65 – 100 см. от пола (см. «Установка»).
- Конец сливного шланга погружен в воду (см. «Установка»).
- Если ваша квартира находится на последних этажах здания, может наблюдаться «сифонный эффект», поэтому стиральная машина производит непрерывный залив и слив воды. Для устранения этой аномалии в продаже имеются специальные клапаны «антисифоны».
- Настенное сливное отверстие не оснащено вантузом для выпуска воздуха.
- Выбранная программа не предусматривает слив воды: для некоторых программ необходимо включить слив вручную (см. «Программы и дополнительные функции»).
- Включена дополнительная функция «Легкая Глажка»: для завершения программы нажмите кнопку START/PAUSE (см. «Программы и дополнительные функции»).
- Сливной шланг перегнулся (см. «Установка»).
- Засорен сливной трубопровод.
- В момент установки стиральной машины барабан был разблокирован неправильно (см. «Установка»).
- Стиральная машина установлена неровно (см. «Установка»).
- Машина касается к стены или мебели (см. «Установка»).
- Белье в барабане несбалансировано (см. «Стиральные вещества и типы белья»).
- Плохо привинчен водопроводный шланг (см. «Установка»).
- Засорен дозатор стирального вещества (порядок его чистки см. «Техническое обслуживание и уход»).
- Сливной шланг непрочен закреплен (см. «Установка»).
- Выключите машину и выньте штепсельную вилку из сетевой розетки, подождите 1 минуту и вновь включите машину. Если неисправность не устраняется, обратитесь в Центр Сервисного обслуживания.
- Стиральное вещество непригодно для стирки в стиральной машине (на упаковке должно быть указано «для стирки в стиральной машине», «для ручной и машинной стирки» или подобное).
- В дозатор было помещено чрезмерное количество стирального вещества.
- Выполните разблокировку вручную (см. «Предосторожности и рекомендации».)
- Штепсельная вилка не соединена с электро розеткой или отходит и не обеспечивает контакта.
- В доме отключено электричество.
- Люк машины закрыт неплотно.
- Была запрограммирована задержка запуска цикла.
- СУШКИ находится в положении **OFF**.

Перед тем, как обратиться в Авторизованный Сервисный Центр:

- Проверьте, можно ли устранить неисправность самостоятельно (см. «Неисправности и методы их устранения»);
- Вновь запустите программу для проверки исправности машины;
- В противном случае обратитесь в уполномоченный Центр Сервисного обслуживания.



! В случае неправильной установки машины или ее неправильного использования вызов специалиста из Сервиса должен быть оплачен;

! Не пользуйтесь услугами лиц, не уполномоченных производителем.

При обращении в Авторизованный Сервисный Центр необходимо сообщить:

- тип неисправности;
- модель изделия (Мод.);
- серийный номер ("S/N").

Эти данные вы найдете на паспортной табличке, расположенной на изделии.

! Примечание: для выхода из режима «Демо» нажмите одновременно на 3 сек. две кнопки «ON/OFF»  и «START/PAUSE» .

CIS