



Инструкция по  
эксплуатации  
kullanma kılavuzu

Стирально-сушильная машина  
Kurutmali Çamaşır Makinesi

EWV 126410 W

# Electrolux. Thinking of you.

Обменяйтесь с нами своими мыслями на  
www.electrolux.com

## Содержание

Сведения по технике безопасности		Программы стирки	18
	2	Программы сушки	20
Описание изделия	4	Уход и чистка	21
Панель управления	6	Что делать, если ...	26
Первое использование	9	Технические данные	29
Персонализация	9	Показатели потребления	29
Ежедневное использование	10	Установка	30
Эксплуатация - сушка	13	Подключение к электросети	33
Полезные советы	15	Охрана окружающей среды	34
Рекомендации по сушке	17		

Право на изменения сохраняется



## Сведения по технике безопасности

**ВАЖНО!** Внимательно прочитайте и сохраните для консультаций в будущем.

- Безопасность Вашего прибора соответствует действующим промышленным стандартам и требованиям законодательства в отношении безопасности приборов. Тем не менее, как изготовители, мы считаем своим долгом дать следующие указания по безопасности.
- Очень важно, чтобы настоящее руководство хранилось у пользователя машины для консультаций в будущем. В случае продажи или передачи данного электробытового прибора другому лицу или, если при переезде на новое место жительства прибор остается по старому адресу, обеспечьте передачу руководства вместе с прибором его новому владельцу с тем, чтобы он мог ознакомиться с правилами его эксплуатации и соответствующими предупреждениями.
- **НЕОБХОДИМО** внимательно ознакомиться с ними перед тем, как приступить к установке и эксплуатации машины.
- Перед первым включением стиральной машины проверьте ее на отсутствие повреждений, вызванных транспортировкой. Никогда не подключайте к инженерным сетям поврежденную машину. При обнаружении каких-либо

повреждений обращайтесь к поставщику.

- Если доставка машины произведена зимой при отрицательных температурах: Перед первым включением стиральной машины дайте ей постоять при комнатной температуре в течение 24 часов.

### Общие правила техники безопасности

- Опасно изменять технические характеристики изделия или каким-либо образом модифицировать его.
- При стирке с высокой температурой стекло дверцы может сильно нагреваться. Не касайтесь его!
- Следите за тем, чтобы домашние животные не забирались в барабан. Чтобы избежать этого, проверяйте барабан перед началом использования машины.
- Не допускайте попадания в машину твердых острых предметов, таких как монеты, булавки, заколки, винтики, камни и т.д., так как они могут привести к ее серьезному повреждению.
- Используйте только рекомендованное количество смягчителя тканей и моющего средства. При применении чрезмерного количества моющего средства возможно повреждение ткани. См. рекомендации изготовителя относительно количества моющих средств.

- Мелкие предметы, такие как носки, носовые платки, пояса и т.д., следует помещать в специальные мешки для стирки или наволочку, иначе во время стирки они могут застрять между баком и барабаном.
- Не стирайте в машине изделия с пластинами из китового уса, одежду с необработанными краями и рваную одежду.
- После использования и перед чисткой и техобслуживанием машины всегда отключайте ее от электросети и закрывайте кран подачи воды.
- Ни при каких обстоятельствах не пытайтесь отремонтировать машину самостоятельно. Ремонт, выполненный неопытными лицами, может привести к серьезной неисправности или травме. Обращайтесь в местный сервисный центр. Всегда настаивайте на использовании оригинальных запчастей.

**Установка**

- Этот прибор тяжелый. Будьте осторожны при его перемещении.
- При распаковке прибора убедитесь в том, что он не поврежден. В случае сомнений не пользуйтесь им, а обратитесь в сервисный центр.
- Перед началом эксплуатации машины следует удалить всю упаковку и снять транспортировочные болты. В противном случае возможно серьезное повреждение изделия и другого имущества. См. соответствующий раздел в руководстве пользователя.
- После установки прибора убедитесь, что он не стоит на сливном или наливном шланге и что верхняя крышка не прижимает сетевой шнур к стене.
- Если машина устанавливается на ковровом покрытии, необходимо отрегулировать ножки таким образом, чтобы обеспечить свободную циркуляцию воздуха под машиной.
- После установки обязательно убедитесь в отсутствии утечки воды из шлангов и соединительных элементов.
- Если прибор установлен в помещении, температура в котором может опу-

скаться ниже нуля, ознакомьтесь с разделом "Опасность замерзания".

- Все сантехнические работы, необходимые для установки данного прибора, должны выполняться квалифицированным сантехником или компетентным специалистом.
- Все работы по электрическому подключению, необходимые для установки данного прибора, должны выполняться квалифицированным электриком или компетентным специалистом.

### Эксплуатация

- Данная машина предназначена только для бытового применения. Она не должна использоваться в целях, отличных от тех, для которых она предназначена.
- Стирайте и сушите только белье, предназначенное для машинной стирки и сушки. Следуйте инструкциям, указанным на этикетке каждой вещи
- Не перегружайте машину. См. таблицу программы стирки.
- Перед стиркой проверьте, чтобы все пуговицы и застёжки-молнии на одежде были застегнуты, а в ее карманах ничего не было. Не стирайте в машине сильно поношенную или рваную одежду; удаляйте перед стиркой пятна краски, чернил, ржавчины и травы. НЕЛЬЗЯ стирать в машине бюстгалтеры с проволочным каркасом.
- Не следует стирать в машине вещи, находящиеся в контакте с летучими нефтепродуктами наподобие бензина. Если такие летучие жидкости использовались для чистки одежды, необходимо полностью удалить их с нее перед тем, как класть вещи в машину.
- Ввиду того, что некоторые одеяла и пуховики ввиду своих больших размеров подлежат стирке/сушке только в больших промышленных машинах, необходимо выяснить у их изготовителя, можно ли стирать их в бытовой стиральной машине.
- Пользователи должны следить за тем, чтобы газовые зажигалки (одноразовые или обычные) случайно не остались в карманах одежды.

- Никогда не сушите в машине вещи, находившиеся в контакте с такими химикатами, как средства для химчистки. Они являются летучими и могут вызвать пожар. Сушите в сушильной машине только вещи, предварительно выстиранные в воде или нуждающиеся в проветривании.
- Пластиковые дозаторы моющих средств не должны оставаться в барабане машины во время сушки, т.к. материал, из которого они сделаны, не является термостойким. Если вы хотите выполнить непрерывный цикл стирки/сушки, необходимо использовать обычный дозатор моющих средств.
- Никогда не тяните за кабель, чтобы вынуть сетевой шнур из розетки; всегда беритесь за саму вилку.
- Ни в коем случае не эксплуатируйте машину в случае повреждения ее сетевого шнура или таких повреждений панели управления, рабочего стола или основания, которые открывают доступ во внутреннюю часть машины.

### Защита от детей

- Данное устройство не предназначено для эксплуатации лицами (включая детей) с ограниченными физическими, сенсорными или умственными способностями, а также не обладающими достаточным опытом или знаниями без присмотра или под руководством лица, отвечающего за их безопасность.
- Необходимо присматривать за детьми и не разрешать им играть с данным устройством.
- Упаковочные материалы (например, полиэтиленовая пленка, пенопласт)

могут быть опасными для детей - они могут стать причиной удушья при попадании в дыхательные пути! Держите их вне досягаемости детей.

- Храните все моющие средства в надежном месте, недоступном для детей.
- Следите за тем, чтобы дети и домашние животные не забирались в барабан. Во избежание запираания внутри барабана детей или домашних животных, в машине предусмотрено специальное устройство. Для включения этого устройства поверните по часовой стрелке расположенную на внутренней стороне дверцы кнопку, не нажимая ее, так, чтобы паз оказался в горизонтальном положении. При необходимости, используйте для этого монету.

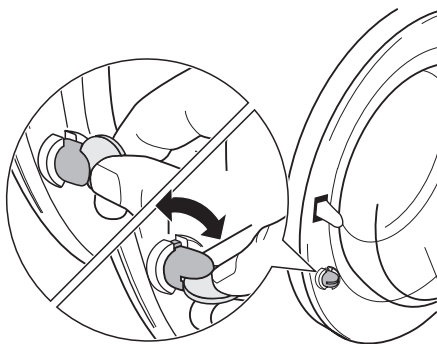

Для отключения этого устройства, чтобы снова можно было закрыть дверцу, поверните кнопку против часовой стрелки так, чтобы паз оказался в вертикальном положении.

### Описание изделия

- i** Ваш новый прибор удовлетворяет всем современным требованиям, предъявляемым к эффективной стирке белья, при низком расходе воды, энергии и моющих средств. Новая система стирки обеспечивает полное использование моющего средства и уменьшает потребление воды, способствуя экономии энергии.

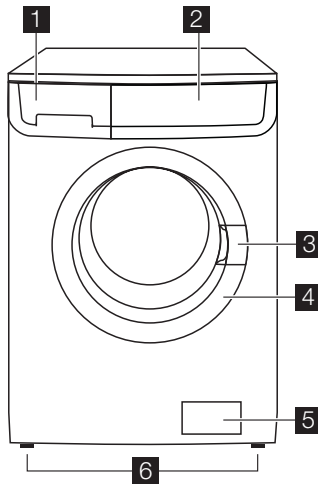

- 1** Дозатор моющих средств
- 2** Панель управления
- 3** Ручка для открывания дверцы

- 4** Табличка технических данных
- 5** Фильтр сливного насоса
- 6** Регулируемые ножки

### Дозатор моющих средств

**┌** Отделение для моющего средства, используемого при предварительной стирке и вымачивании, или для пятновыводителя, используемого на этапе выведения пятен (если имеется). Моющее средство для предварительной стирки и вымачивания добавляется в начале выполнения программы стирки. Пятновыводитель добавляется на этапе выведения пятен.

**┌** Отделение для порошкового или жидкого моющего средства, используемого при основной стирке. При использовании жидкого моющего средства наливайте его **непосредственно перед** запуском программы.

**⊗** Отделение для жидких добавок (смягчителя тканей, крахмала).

При дозировке моющих средств и добавок руководствуйтесь указаниями изготовителя и не превышайте отметку **"MAX"** на стенке дозатора. Смягчитель тканей или крахмальные добавки необходимо заливать в отделение дозатора перед запуском программы стирки.

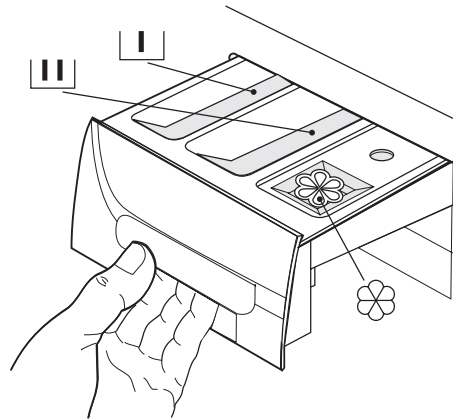

## Таблица программ

Вместе с машиной поставляется несколько таблиц программ на разных языках. Одна из них прикреплена на фронтальной стороне дозатора моющих средств, а остальные находятся в пакете

с руководством пользователя. Таблицу, прикрепленную на панели дозатора, легко заменить: снимите таблицу, потянув ее вправо, и вставьте на ее место таблицу на нужном языке.

## Панель управления

**i** На нижеприведенном рисунке показана панель управления. На нем представлены селектор программ, различные кнопки, индикатор и дисплей. На дальнейших страницах они обозначаются соответствующими цифрами.

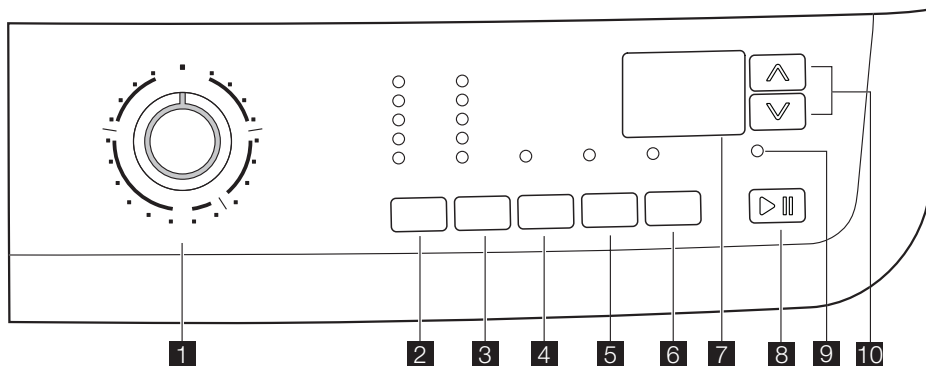

- |  |  |
|--|--|
| <b>1</b> Селектор программ                 | <b>6</b> Кнопка "ОТСРОЧКА ПУСКА"                           |
| <b>2</b> Кнопка "ТЕМПЕРАТУРА"              | <b>7</b> Дисплей   |
| <b>3</b> Кнопка "СНИЖЕНИЕ СКОРОСТИ ОТЖИМА" | <b>8</b> Кнопка "ПУСК/ПАУЗА"                               |
| <b>4</b> Кнопка "АВТОМАТИЧЕСКАЯ СУШКА"     | <b>9</b> Контрольный индикатор "ДОПОЛНИТЕЛЬНОЕ ПОЛОСКАНИЕ" |
| <b>5</b> Кнопка "ВРЕМЯ СУШКИ"              | <b>10</b> Кнопки TIME MANAGER                              |

## Условные обозначения

### Селектор программ

- |  |                                   |  |   |
|--|-----------------------------------|--|---|
|  | = Программы менеджера времени     |  | = Хлопок                                    |
|  | = Хлопок + Предварительная стирка |  | = Синтетика                                 |
|  | = Деликатные ткани                |  | = Шерсть /ручная стирка                     |
|  | = Шелк                            |  | = Полоскание                                |
|  | = Слив                            |  | = Отжим                                     |
|  | = Специальные программы           |  | = Экономичная (энергосберегающая) программа |
|  | = Одеяло                          |  | = Легкая глажка                             |

}}}} = Программы сушки

### Кнопки и контрольные индикаторы

 = Температура

 = Снижение скорости отжима

 = Предварительная стирка

}}}} = Автоматическая сушка

 = В шкаф

 = Время сушки

 = Отсрочка пуска

 = Дополнительное полоскание

 = Холодная стирка

 = Ночной цикл

 = Остановка с водой в баке

 = Экстра-сушка

 = Под уют

 = Пуск/Пауза

 = Защита от детей

 = Кнопки менеджера времени

+/-

### Селектор программ

Селектор программ позволяет выбирать нужную программу, а также включать и выключать машину.

### Температура

С помощью этой кнопки можно увеличивать или уменьшать температуру стирки.

### Снижение скорости отжима

Нажимая эту кнопку, можно уменьшить скорость отжима в выбранной программе, либо задать дополнительную функцию (функции).

### Ночной цикл

При выборе этой функции вода после последнего полоскания не сливается, а все стадии отжима отменяются для предотвращения образования складок на белье. Этот цикл стирки - совсем бесшумный и может использоваться ночью, когда действует более низкий тариф на электроэнергию. В некоторых программах при полосканиях будет использовано большее количество воды. Перед открыванием дверцы необходимо слить воду из барабана. Для осуществления слива воды выполните указания, приведенные в разделе "Конец программы".

### Остановка с водой в баке

При выборе этой функции вода после последнего полоскания не сливается для

предотвращения образования складок на белье. Перед открыванием дверцы необходимо слить воду из барабана. Для осуществления слива воды выполните указания, приведенные в разделе "Конец программы".

### Автоматическая сушка

С помощью этой кнопки можно выбрать нужную степень сушки для изделий из хлопка и синтетики:

- Экстра-сушка (хлопок)
- Для хранения (хлопок и синтетика)
- Сушка под уют (хлопок)

Загорится контрольный индикатор соответствующего уровня сушки.

### Время сушки

Если Вы хотите выполнить программу сушки с заданным временем, нажимайте эту кнопку до тех пор, пока на дисплее не высветится нужное время сушки, соответствующее типу белья (хлопок или синтетика). Для хлопка можно выбрать время сушки от 10 до 250 минут (4.10). Для синтетики можно выбрать время сушки от 10 до 130 минут (2.10). При каждом нажатии этой кнопки время сушки будет увеличиваться на 5 минут.

### Отсрочка старта

Эта кнопка позволяет задержать запуск программы на 30, 60, 90 минут, 2 часа, а затем с шагом в 1 час до 20 часов.

## Старт/Пауза

С помощью этой кнопки можно запустить или прервать выполнение выбранной программы.

## Управление временем

С помощью этих кнопок можно изменить продолжительность программы, автоматически предлагаемую прибором.

## Контрольный индикатор "Дополнительное полоскание"

Когда машина выполняет дополнительное полоскание, горит индикатор 9. Чтобы добавить дополнительное полоскание, ознакомьтесь с разделом "Выбор дополнительного полоскания".

## Дисплей

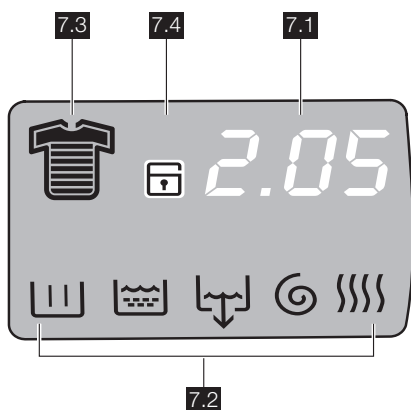

На дисплей выводится следующая информация:

### 7.1:

- **Продолжительность выбранной программы**

После выбора программы на дисплей выводится ее продолжительность в часах и минутах (например, **2.05**). Продолжительность выбранной программы стирки рассчитывается автоматически на основании максимальной загрузки, рекомендованной для каждого типа ткани. После начала выполнения программы оставшееся до ее окончания время обновляется ежеминутно.

- **Выбранное время сушки**

После выбора программы сушки на дисплей выводится время сушки в часах и/или минутах (напр., 130 мин) = **2.10**. После начала выполнения программы оставшееся до ее окончания время обновляется ежеминутно.

- **Отсрочка пуска**

Выбранное значение задержки пуска, заданное с помощью соответствующей кнопки, будет высвечиваться на дисплее в течение нескольких секунд, затем дисплей вернется в режим индикации продолжительности ранее выбранной программы.

- **Коды неполадок**

В случае возникновения неполадок во время работы на дисплее могут выводиться соответствующие коды, например: **E20** (См. раздел "Что делать, если...").

- **Неправильный выбор дополнительной функции**

В случае выбора функции, несовместимой с выбранной программой стирки, на дисплее в течение нескольких секунд высветится сообщение **Err** ("Ошибка"), а встроенный в кнопку красный индикатор **8** замигает.





- **Конец программы**

По окончании программы на дисплее высвечиваются три мигающих нуля. Контрольный индикатор **9** и контроль-







ный индикатор кнопки **8** исчезает с дисплея: теперь дверцу можно открыть.

### 7.2: Символы этапов программы стирки

- Стирка 
- Полоскание 
- Слив 
- Отжим 
- Сушка 

При выборе программы стирки в нижней части дисплея появляются символы, соответствующие ее различным этапам. После нажатия кнопки **8** продолжает светиться только символ текущего этапа стирки.



### 7.3: Символы степени загрязненности белья

- Интенсивная 
- Обычная 
- Ежедневная стирка 
- Свет 
- Быстрая стирка 
- Супербыстрая стирка 
- Свежесть 
- Супер свежесть 

После выбора программы стирки на дисплее высвечивается символ степени загрязненности, автоматически предлагаемой машиной.

**7.4: Защита от детей**  (см. раздел "Защита от детей").

## Первое использование

-  • Убедитесь в том, что подключение машины к электросети, водопроводу и канализации выполнено в соответствии с инструкциями по установке.
- Достаньте из барабана полистироловый блок и другие предметы.
- Налейте 2 литра воды в отделение для основной стирки  дозатора моющих средств, для того чтобы

активировать ЭКО- клапан. Затем без белья выполните цикл стирки изделий из хлопка при максимальной температуре, чтобы прочистить бак и барабан. Насыпьте половину мерки стирального порошка в отделение для основной стирки дозатора и запустите машину.

## Персонализация

### Звуковая сигнализация

Машина оборудована устройством звуковой сигнализации, срабатывающим в следующих случаях:

- по окончании цикла
- в случае неисправности.

При одновременном нажатии кнопок **4** и **5** и их удерживании нажатыми в течение примерно **6 секунд** устройство звуковой сигнализации отключается (кроме случаев неисправности). Если нажать эти 2 кнопки повторно, звуковая сигнализация снова включается.

### Защита от детей

Это устройство позволяет оставлять прибор без присмотра, не беспокоясь о том, что дети могут его повредить или

сами получают травму. Эта функция остается включенной также и в том случае, если стиральная машина не работает. Существует два различных способа установки этой дополнительной функции:

1. до нажатия кнопки **8** : при этом запуск машины будет невозможен.
2. После нажатия кнопки **8** : при этом станет невозможным изменение какой-либо программы или дополнительной функции.

Для включения или отключения этой дополнительной функции одновременно нажмите и удерживайте в течение примерно 6 секунд кнопки **5** и **6** до тех пор, пока на дисплее не загорится или не исчезнет пиктограмма  .

## Ежедневное использование

### Загрузка белья

Откройте дверцу, осторожно потянув ее за ручку. Кладите белье в барабан по одной вещи, стараясь максимально развернуть каждую. Закройте дверцу.

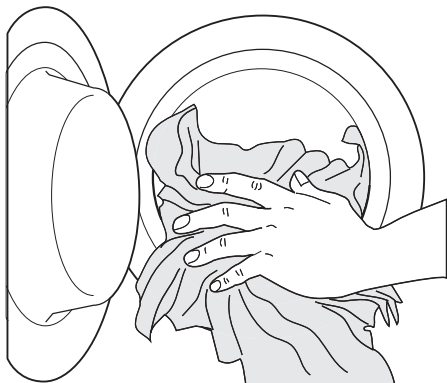

### Дозирование моющего средства и смягчителя тканей

Вытяните до упора дозатор моющих средств. Отмерьте необходимое количество моющего средства, поместите его в отделение дозатора, предназначенное для основной стирки  или в соответствующее отделение, если этого требует выбранная программа/дополнительная функция (более подробную информацию см. в разделе "Дозатор моющих средств").

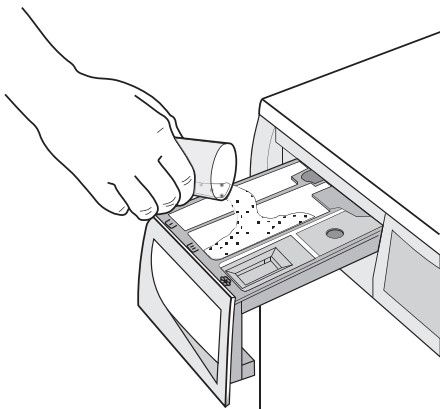

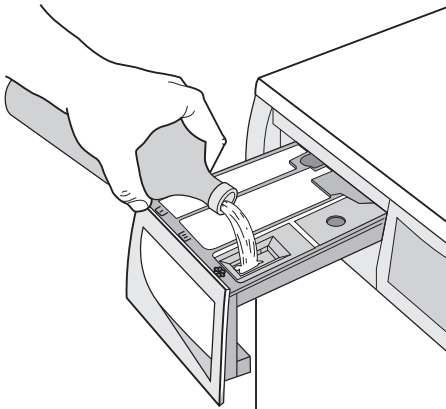

При наличии такой необходимости поместите смягчитель ткани в отделение дозатора, помеченное символом  (не превышая отметку "MAX"). Осторожно закройте дозатор моющих средств.



### Выбор нужной программы с помощью селектора программ (1)

Поверните селектор программ на нужную программу. Стиральная машина предложит температуру воды и автоматически выберет максимальную скорость отжима, соответствующую заданной программе. Эти значения можно изменить, нажимая на соответствующие кнопки. Затем начнет мигать **зеленый** индикатор кнопки **8**.

Селектор программ можно поворачивать как по часовой, так и против часовой стрелки. Чтобы отменить программу/выключить машину, поверните селектор программ в положение .

**По окончании программы селектор программ следует повернуть в положение , чтобы выключить машину.**



**ПРЕДУПРЕЖДЕНИЕ!** Если во время работы машины установить селектор программ в положение, соответствующее другой программе, **красный** индикатор кнопки **8** мигнет 3 раза, а на дисплее появится сообщение **Erg**, указывающее на неправильный выбор. При этом машина не будет выполнять вновь выбранную программу.

### Кнопки дополнительных функций

В зависимости от программы возможно сочетание различных функций. Их следует выбирать после выбора нужной программы и до нажатия кнопки **8**.

### Выбор температуры с помощью кнопки 2

При выборе программы прибор автоматически предлагает температуру по умолчанию.

При необходимости постирать белье при другой температуре нажимайте эту кнопку необходимое количество раз для увеличения или уменьшения температуры стирки.

### Скорость отжима можно уменьшить, нажимая кнопку 3

При выборе той или иной программы машина автоматически предлагает максимальную скорость отжима, доступную для этой программы.

Если вы хотите установить другую скорость отжима, несколько раз нажмите кнопку **3**. При этом загорится соответствующий индикатор.

### Выберите требуемые дополнительные функции, нажимая кнопки 3, 4 и 5.

В зависимости от выбранной программы перед нажатием кнопки **8** можно выбрать сочетание различных дополнительных функций. При выборе той или иной функции загорается соответствующий индикатор.

В случае выбора неверной функции **красный** индикатор кнопки **8** мигнет 3 раза, а на дисплее в течение нескольких секунд будет высвечиваться сообщение **Erg** (Ошибка).



О совместимости программ стирки с различными дополнительными функциями см. в разделе "Программы стирки".

### Выбор дополнительного полоскания

Данный прибор специально разработан для обеспечения экономии воды. Однако при стирке одежды, используемой людьми с очень чувствительной кожей (испытывающими аллергию к моющим средствам), может потребоваться полоскание белья с дополнительным количеством воды (дополнительное полоскание). Для **включения** этой функции одновременно нажмите на несколько секунд кнопки **4** и **6**. Загорится контрольный индикатор **9**. Данная функция остается включенной постоянно. Для того, чтобы ее **отключить**, нажмите и удерживайте кнопки **4** и **6** до тех пор, пока контрольный индикатор **9** не погаснет.

### Выбор дополнительной функции "Отсрочка пуска" с помощью кнопки 6

Перед тем как запустить программу, если вы хотите задать задержку пуска, нажимайте кнопку **6** до тех пор, пока на дисплее не высветится нужное время задержки. При этом загорится соответствующий индикатор.

Значение выбранной отсрочки (максимум 20 часов) будет высвечиваться на дисплее в течение нескольких секунд, после чего на нем снова появится продолжительность выбранной программы. Вы должны выбирать эту функцию после установки программы, но до того, как вы нажали кнопку **8**.

Вы можете изменить время отсрочки старта или вообще отменить ее в любой момент до нажатия кнопки **8**.

Выбор отсрочки пуска:

1. Выберите программу и нужные дополнительные функции.
2. Выберите дополнительную функцию "Отсрочка пуска" с помощью кнопки **6**.
3. Нажмите кнопку **8**:
  - машина начнет обратный отчет с шагом индикации в один час.

- Пуск программы начнется по истечении выбранного времени отсрочки.

Отмена отсрочки пуска после нажатия кнопки **8** :

1. установите машину в ПАУЗУ, нажав кнопку **8** .
2. нажмите и не отпускайте кнопку **6** до тех пор, пока на дисплее не высветится символ **0'** .
3. Снова нажмите кнопку **8** для начала выполнения программы.

**ВАЖНО!** Заданное значение отсрочки пуска можно изменить только после повторного выбора программы стирки. Выбрать функцию "**Отсрочка пуска**" нельзя, если задана программа "**Слив**" .

### Запустите программу, нажав кнопку **8**

Чтобы начать выполнение выбранной программы, нажмите кнопку **8** , зеленый индикатор кнопки **8** перестанет мигать. Чтобы прервать выполняющуюся программу, нажмите кнопку **8** : при этом замигает зеленый индикатор.

Для возобновления работы программы с той точки, в которой она была прервана, снова нажмите кнопку **8** . Если выбрана отсрочка старта, стиральная машина начнет обратный отсчет времени, остающегося до запуска программы. В случае выбора неверной функции **красный** индикатор, встроенный в кнопку **8** , мигнет 3 раза, а на дисплее в течение нескольких секунд будет высвечиваться сообщение **Err** .

### Выбор дополнительной функции "Менеджер времени" с помощью кнопок **10**

Нажимая эти кнопки, можно увеличивать или уменьшать продолжительность цикла стирки. Выбранная степень загрязненности отображается на дисплее соответствующим символом. Эта функция доступна только для программ **Хлопок** , **Синтетика** и **Ткани, требующие бережного обращения** .

Степень загрязненности белья	Символ	Тип ткани
Сильная загрязненность		Для стирки сильно загрязненных вещей
Обычная загрязненность		Для стирки вещей с обычной степенью загрязненности
Ежедневная стирка		Для стирки вещей, ношенных один день
Слабая загрязненность		Для стирки слабозагрязненных вещей
Быстрая стирка		Для стирки слегка загрязненных вещей
Очень быстрая стирка <sup>1)</sup>		Для стирки слабозагрязненных и малоношенных вещей
Свежесть <sup>1)</sup>		Чтобы просто освежить предметы одежды
Супер свежесть <sup>1)</sup>		Чтобы просто освежить очень небольшое число предметов одежды

*1) Мы рекомендуем в этом случае уменьшать загрузку (см. таблицу "Программы стирки")*

*2) При выборе данной функции на короткое время появляется и исчезнет соответствующий символ.*

### Изменение дополнительной функции или текущей программы

Некоторые функции можно изменить до того, как программа приступила к их выполнению.

Перед тем, как изменить какую-либо настройку, переведите прибор в паузу, нажав кнопку **8** (если требуется изменить функцию Менеджера времени, следует отменить выполняемую программу и снова сделать выбор).

Изменить текущую программу можно только путем ее отмены. Для этого поверните селектор программ на  , а затем - на новую программу. Запустите эту программу, снова нажав кнопку **8** . При этом вода из бака сливаться не будет.

### Прерывание программы

Для прерывания выполняемой программы нажмите кнопку **8** , при этом начнет

мигать соответствующий зеленый индикатор.

Для **возобновления** выполнения программы нажмите эту кнопку повторно.

### Отмена программы

Поверните селектор программ в положение **0** для отмены выполняемой программы.

Теперь можно выбрать новую программу.

### Открытие дверцы

После запуска программы, а также на протяжении заданного времени отложенного пуска дверца остается заблокированной. Если вам по какой-либо причине понадобилось ее открыть, сначала переведите машину в режим **ПАУЗЫ**, нажав кнопку **8**.

Через несколько минут дверцу можно будет открыть.

Если дверца остается заблокированной, это значит, что машина уже начала подогрев воды или что уровень воды в машине слишком высок. В любом случае не пытайтесь открывать дверцу силой!

Если дверца не открывается, придется выключить машину, повернув селектор программ в положение **0**. Через несколько минут дверцу можно будет открыть (**Обратите внимание на уровень воды и температуру!**)

После закрытия дверцы необходимо снова выбрать программу стирки и до-

полнительные функции и нажать кнопку **8**.

### По окончании программы

Стиральная машина останавливается автоматически. На дисплее появляются три мигающих символа **0.00**, и индикатор кнопки **8** гаснет. Подается звуковой сигнал.

В случае выбора программы или дополнительной функции, по окончании которых в баке остается вода, дверца остается заблокированной, указывая на то, что перед ее открытием необходимо слить воду.

Чтобы слить воду, следуйте приведенным ниже указаниям:

1. Установите селектор программ в положение **0**.
2. Выберите программу «Слив» или «Отжим».
3. При необходимости, уменьшите скорость отжима с помощью соответствующей кнопки.
4. Нажмите кнопку **8**.

По окончании этой программы дверца будет разблокирована, и ее можно будет открыть. Установите селектор программ в положение **0**, чтобы выключить машину.

Достаньте белье из барабана и убедитесь, что барабан пуст. Если вы больше не будете стирать, закройте кран подачи воды. Оставьте дверцу открытой для предотвращения образования плесени и неприятных запахов.

**Режим ожидания** : Спустя несколько минут после окончания программы включается режим экономии энергии. Сни-

жается яркость дисплея. При нажатии любой кнопки прибор выходит из режима экономии энергии.

## Эксплуатация - сушка

### Только сушка

#### ВНИМАНИЕ!

Рекомендуемая загрузка: 3 кг для хлопка и льна и 2 кг для синтетики.

 При нажатии кнопки "Время сушки" также возможно высушить до 4 кг хлопковых изделий (см. таблицу программ сушки).

#### ВНИМАНИЕ!

**Водопроводный кран должен быть открыт, а сливной шланг выведен в раковину или подключен к трубе слива.**

1. Загрузите белье.
2. Для получения оптимальных результатов сушки выберите максимальную скорость отжима, допустимую для данного типа ткани.

3. Выберите программу сушки изделий из хлопка или синтетики в секторе "Сушка" селектора программ.
4. Если необходимо задать продолжительность сушки, нажимайте кнопку **5**, пока на дисплее не высветится нужное вам время сушки (см. таблицу программ сушки). При каждом нажатии этой кнопки время сушки увеличивается на 5 минут.

**Примечание.**

При этом полное время программы автоматически увеличивается на несколько минут.

5. Нажмите кнопку **8** для запуска программы. После начала выполнения программы оставшееся до ее окончания время обновляется ежеминутно.

**Примечание.**

Некоторые изделия из хлопка (полотенца, простыни, рубашки и т.д.) или любые изделия, сворачивающиеся при отжиме, могут быть не высушены до конца. В том редком случае, когда по окончании цикла белье окажется слегка влажным, рекомендуется расправить свернувшиеся вещи, равномерно разложить их в барабане и выбрать дополнительный цикл сушки продолжительностью 20-30 минут.

6. По окончании выполнения подается звуковой сигнал, на дисплее отображаются три мигающих символа **0.00**. При этом дверца остается заблокированной. Последние 10 минут цикла сушки соответствуют фазе "антисминание". В течение этого времени дверца остается заблокированной, а на дисплее мигает « **0.00** ».

- i** Если необходимо открыть дверцу до начала фазы "антисминание" или во время ее выполнения, или же прервать его, нажмите любую кнопку или поверните селектор программ на любую программу (кроме **0**).
7. Поверните селектор программ в положение **0** для выключения машины.
8. Выньте белье.

### Автоматическая стирка и сушка (программа "НОН-СТОП")

Рекомендуемая загрузка для программы "НОН-СТОП": 3 кг - хлопок, 2 кг - синтетика.

- i** Также возможно высушить до 4 кг хлопковых изделий при нажатии кнопки "Время сушки" (см. таблицу программ сушки).

**!** **ПРЕДУПРЕЖДЕНИЕ!** При выполнении безостановочной программы стирки-сушки не используйте дозирочное устройство/дозатор в виде шара.

1. Загрузите белье.
2. Добавьте моющее средство и смягчитель ткани.
3. Включите машину, повернув селектор программ на нужную программу стирки/тип ткани.

4. Выберите нужные дополнительные функции с помощью соответствующих кнопок.

По возможности не выбирайте скорость отжима ниже той, которая предлагается машиной. Это позволит избежать слишком долгой сушки и сэкономить электроэнергию.

В любом случае сокращение скорости отжима возможно только после выбора сушки.

Можно выбрать следующие минимальные значения:

- 900 об/мин для хлопка и синтетики при сушке, обеспечиваемой электроникой;
- 900 об/мин для хлопка и 700 об/мин для тканей при сушке с заданным временем.

5. Выберите время сушки, нажав кнопку **5**. На дисплее высветится общая продолжительность выбранного цикла стирки и сушки.
6. Запустите программу, нажав кнопку **8**. После начала выполнения программы оставшееся до ее окончания время будет обновляться ежеминутно.
7. После окончания программы поверните селектор программ в положение **0** для выключения машины.
8. Выньте белье.

## Полезные советы

### Сортировка белья

Руководствуйтесь символами на этикетке каждой вещи и инструкциями по стирке, данными изготовителями. Рассортируйте белье следующим образом: белое белье, цветное белье, синтетика, деликатное белье, изделия из шерсти.

### Выбор температуры

95° или 90°	для белого хлопчатобумажного и льняного белья средней степени загрязненности (кухонных и столовых скатертей, полотенец, простыней и т. п.)
60°/50°	для нелиняющего цветного белья обычной степени загрязненности (например, рубашек, ночных рубашек, пижам...) из льняных, хлопчатобумажных или синтетических тканей и для слабозагрязненного хлопчатобумажного белого белья (например, нижнего белья)
40°-30°- Холодная стирка	для деликатных вещей (например, занавесей), смешанного белья, включающего синтетику и шерстяные изделия с этикеткой "новая шерсть, стирается в машине, не садится"

### Перед загрузкой белья

Никогда не стирайте вместе белое и цветное белье. Во время стирки белое белье может потерять свою белизну. Новое цветное белье может полинять при первой стирке; поэтому в первый раз его следует стирать отдельно.

**Убедитесь, что в белье не осталось металлических предметов (например, застёжек, шпилек, булавок).**

Застегните наволочки и молнии, крючки и кнопки. Завяжите ремешки или длинные ленты.

Перед стиркой удалите стойкие пятна. Протрите особо загрязненные участки специальным моющим средством или чистящей пастой.

С особой осторожностью обращайтесь с занавесями. Снимите крючки или завяжите занавески в мешок или сетку.

### Максимальная загрузка

Рекомендованные значения загрузки приведены в таблице программ.

Общие правила:

- **Хлопок, лен:** полностью загрузить барабан бельем, но не утрамбовывать его;
- **Легкая глажка:** загрузить барабан бельем не более, чем наполовину;
- **Деликатные ткани и шерсть:** загрузить барабан бельем не более, чем на одну треть.

Максимальная загрузка позволяет на 10% более эффективно использовать воду и электроэнергию.

Для сильнозагрязненного белья уменьшайте загрузку.

### Вес белья

См. ориентировочные значения веса:

См. ориентировочные значения веса:	
купальный халат	1200 г
пододеяльник	700 г
толстая мужская рубашка	600 г
простыня, мужская пижама	500 г
скатерть	250 г
наволочка, махровое полотенце, ночная рубашка, мужская рубашка	200 г
кухонное полотенце, женские трусы, салфетки, блузки, мужские трусы	100 г

### Выведение пятен

Некоторые пятна могут не отстираться только водой и моющим средством. Поэтому рекомендуется обработать их перед стиркой.

**Кровь:** промойте свежие пятна холодной водой. Засохшие пятна следует замочить на ночь со специальным моющим средством, затем потереть их в мыльном растворе.

**Масляные краски:** смочите пятновыводителем на бензиновой основе, положите вещь на мягкую подстилку и промокните пятно; выполните обработку несколько раз.

**Засохшие жирные пятна:** смочите скипидаром, положите вещь на мягкую подстилку и кончиками пальцев промокните пятно с помощью хлопчатобумажного тампона.

**Ржавчина:** используйте растворенную в горячей воде щавелевую кислоту или специальное средство для выведения пятен ржавчины в холодном виде. Будьте осторожны со старыми пятнами ржавчины, так как структура целлюлозы под ними повреждена, и ткань может порваться.

**Пятна плесени:** обработайте отбеливателем и тщательно сполосните (только для белого и цветного белья, устойчивого к хлору).

**Травяные пятна:** слегка обработайте мылом, а затем отбеливателем (только для белого и цветного белья, устойчивого к хлору).

**Шариковая ручка и клей:** смочите ацетоном <sup>1)</sup> положите вещь на мягкую подстилку и промокните пятно.

**Губная помада:** смочите ацетоном, как указано выше, затем обработайте пятно денатуратом. Обработайте оставшиеся следы отбеливателем.

**Красное вино:** замочите с моющим средством, прополощите и обработайте уксусной или лимонной кислотой, затем еще раз прополощите. Обработайте оставшиеся следы отбеливателем.

**Чернила:** в зависимости от состава чернил сначала смочите пятно ацетоном <sup>1)</sup>, затем уксусной кислотой; обработайте оставшиеся на белой ткани следы с помощью отбеливателя, а затем тщательно прополощите ее.

**Пятна смолы:** сначала обработайте пятновыводителем, денатуратом или бензином, затем потрите, используя чистящую пасту.

### Моющие средства и добавки

Хорошие результаты стирки также зависят от выбора моющего средства и правильности его дозировки, это способствует предотвращению излишнего загрязнения окружающей среды.

Несмотря на свою биоразлагаемость, моющие средства содержат вещества, которые при попадании в окружающую

среду в большом количестве могут нарушить хрупкое равновесие в природе. Выбор моющего средства зависит от типа ткани (тонкие деликатные ткани, шерсть, хлопок и т.д.), цвета, температуры стирки и степени загрязненности. В данной стиральной машине можно использовать все обычно имеющиеся в продаже моющие средства для машинной стирки:

- стиральные порошки для всех типов тканей
- стиральные порошки для изделий из деликатных тканей (макс. температура 60°C) и шерсти
- жидкие моющие средства, предпочтительные для низкотемпературных программ стирки (макс. температура 60°C) для всех типов тканей или специально предназначенные для стирки шерстяных изделий.

Моющие средства и добавки следует помещать в соответствующие отделения дозатора моющих средств перед началом выполнения программы стирки. При использовании жидких моющих средств необходимо выбирать программу **без** предварительной стирки.

Стиральная машина оборудована системой рециркуляции, обеспечивающей оптимальное использование концентрированных моющих средств.

При дозировке моющих средств и добавок руководствуйтесь указаниями изготовителя и **не превышайте отметку "MAX" на стенке дозатора**.

### Степень жесткости воды

Жесткость воды измеряется в так называемых градусах жесткости. Информацию о жесткости воды в вашем районе можно получить в службе водоснабжения или от местных органов власти.

- i** Смягчитель воды следует добавлять при стирке в воде со средней и высокой жесткостью (начиная со степени жесткости II). Следуйте указаниям изготовителя. После этого моющее средство можно дозировать согласно степени жесткости воды I (= мягкая вода).

*1) не используйте ацетон для чистки изделий из искусственного шелка*



Уровень	Тип	Степень жесткости воды	
		по немецкой шкале (°dH)	по французской шкале (°Т.Н.)
1	мягкая	0-7	0-15
2	средняя	8-14	16-25
3	жесткая	15-21	26-37

Уровень	Тип	Степень жесткости воды	
		по немецкой шкале (°dH)	по французской шкале (°Т.Н.)
4	очень жесткая	> 21	> 37

## Рекомендации по сушке

### Подготовка к циклу сушки

Во время сушки машина работает по принципу конденсации влаги.

**Поэтому водопроводный кран должен быть открыт, а сливной шланг выведен в раковину или подключен к канализации даже во время выполнения сушки.**

### Внимание!

Перед началом выполнения программы сушки выньте из машины часть выстиранного белья для получения лучших результатов.

### Белье, непригодное для сушки

- Особо деликатные вещи, такие как синтетические занавески, шерсть и шелк, белье с металлическими деталями, нейлоновые чулки, объемные предметы, такие как теплые куртки, покрывала, накидки, спальные мешки, пуховые одеяла, не следует сушить в машине.
- Не следует сушить темную одежду вместе со светлыми ворсистыми изделиями, например полотенцами, т.к. к одежде могут прилипнуть ворсинки.
- Когда машина закончит сушку, выньте из нее белье.
- Чтобы исключить во время сушки появление электростатического заряда, применяйте при стирке белья смягчитель ткани, либо используйте кондиционер ткани, специально предназначенный для применения в сушильных машинах.
- Не следует сушить в машине изделия с подкладкой из поролона или материалов, сходных с поролоном; они представляют опасность возгорания.

- Кроме того, во избежание образования опасных испарений не следует сушить в машине вещи с остатками лосьонов для укладки волос, лака для волос, растворителя лака для ногтей или аналогичных веществ.

Моющие средства и добавки следует помещать в соответствующие отделения дозатора моющих средств перед началом выполнения программы стирки.





При использовании жидких моющих средств необходимо выбирать программу **без** предварительной стирки.

Стиральная машина оборудована системой рециркуляции, обеспечивающей оптимальное использование концентрированных моющих средств.

При дозировке моющих средств и добавок руководствуйтесь указаниями изготовителя и **не превышайте отметку "MAX" на стенке дозатора**.

### Этикетки с информацией по уходу

При сушке руководствуйтесь указаниями изготовителя, приведенными на этикетках:

-  = машинная сушка возможна
-  = сушка при высокой температуре
-  = сушка при пониженной температуре
-  = не сушить в сушильных машинах.

### Продолжительность цикла сушки

Время сушки может зависеть от:

- скорости заключительного отжима
- нужной степени сушки (под утюг, в шкаф)
- типа белья
- величины загрузки.

Средние значения времени для сушки с заданной продолжительностью указано в разделе "Программы сушки". Приобретенный опыт поможет вам лучше подобрать программы сушки для различных типов белья. Принимайте во внимание продолжительность уже выполненных циклов сушки.





### Дополнительная сушка

Если по окончании программы сушки белье все еще остается влажным, снова задайте короткий цикл сушки.

**⚠ ВНИМАНИЕ! Не пересушивайте белье во избежание образования складок и усадки одежды.**

## Программы стирки

Программа - Максимальная и минимальная температуры - Описание цикла - Максимальная скорость отжима - Максимальная загрузка - Тип белья	Дополнительные функции	Отделение дозатора моющих средств
<b>Хлопок</b> 90° - стирка в холодной воде Основная стирка - полоскание Отжим на максимальной скорости Макс. загрузка 6 кг - пониж. загрузка 3 кг <b>Белый и цветной хлопок</b> (вещи обычной степени загрязнения).	СНИЖЕНИЕ СКОРОСТИ ОТЖИМА НОЧНОЙ ЦИКЛ ОСТАНОВКА С ВОДОЙ В БАКЕ ДОПОЛНИТЕЛЬНОЕ ПОЛОСКАНИЕ МЕНЕДЖЕР ВРЕМЕНИ <sup>1)</sup>	
<b>Хлопок + Предварительная стирка</b> 90° - стирка в холодной воде Предварительная стирка - основная стирка - полоскание Отжим на максимальной скорости Макс. загрузка 6 кг - пониж. загрузка 3 кг <b>Белый или цветной хлопок</b> с предварительной стиркой (сильно загрязненные вещи).	СНИЖЕНИЕ СКОРОСТИ ОТЖИМА НОЧНОЙ ЦИКЛ ОСТАНОВКА С ВОДОЙ В БАКЕ ДОПОЛНИТЕЛЬНОЕ ПОЛОСКАНИЕ МЕНЕДЖЕР ВРЕМЕНИ <sup>1)</sup>	
<b>Синтетика</b> 60° - стирка в холодной воде Основная стирка - полоскание Макс. скорость отжима 900 об/мин Макс. загрузка 3 кг - пониж. загрузка 1.5 кг <b>Изделия из синтетических или смешанных тканей:</b> нижнее белье, цветное белье, не сажающиеся сорочки, блузки.	СНИЖЕНИЕ СКОРОСТИ ОТЖИМА НОЧНОЙ ЦИКЛ ОСТАНОВКА С ВОДОЙ В БАКЕ ДОПОЛНИТЕЛЬНОЕ ПОЛОСКАНИЕ МЕНЕДЖЕР ВРЕМЕНИ <sup>1)</sup>	
<b>Деликатные ткани</b> 40° - стирка в холодной воде Основная стирка - полоскание Макс. скорость отжима 700 об/мин Макс. загрузка 3 кг - пониж. загрузка 1.5 кг <b>Изделия из деликатных тканей:</b> акрила, вискозы, полиэстера.	НОЧНОЙ ЦИКЛ ОСТАНОВКА С ВОДОЙ В БАКЕ ДОПОЛНИТЕЛЬНОЕ ПОЛОСКАНИЕ МЕНЕДЖЕР ВРЕМЕНИ <sup>1)</sup>	

Программа - Максимальная и минимальная температуры - Описание цикла - Максимальная скорость отжима - Максимальная загрузка - Тип белья	Дополнительные функции	Отделение дозатора моющих средств
<p><b>Ручная стирка</b>            40° - стирка в холодной воде            Основная стирка - полоскание            Макс. скорость отжима 900 об/мин            Макс. загрузка 2 кг            Программа стирки шерстяных изделий для машинной или ручной стирки, а также для стирки деликатных тканей.</p>	<p>СНИЖЕНИЕ СКОРОСТИ ОТЖИМА            НОЧНОЙ ЦИКЛ            ОСТАНОВКА С ВОДОЙ В БАКЕ</p>	
<p><b>Шелк</b>            30° - стирка в холодной воде            Основная стирка - полоскание            Макс. скорость отжима 700 об/мин            Макс. загрузка 1 кг            Программа бережной стирки для изделий из шелковых и смешанных синтетических тканей.</p>	<p>НОЧНОЙ ЦИКЛ            ОСТАНОВКА С ВОДОЙ В БАКЕ</p>	
<p><b>Полоскание</b>            Полоскание - продолжительный отжим            Отжим на максимальной скорости            Макс. загрузка 6 кг            С помощью этой программы можно выполнять полоскание и отжим изделий из хлопка, выстиранных вручную. Для усиления эффекта полоскания выберите "ДОП. ПОЛОСК". Прибор добавит к циклу стирки дополнительные полоскания.</p>	<p>СНИЖЕНИЕ СКОРОСТИ ОТЖИМА            НОЧНОЙ ЦИКЛ            ОСТАНОВКА С ВОДОЙ В БАКЕ            ДОПОЛНИТЕЛЬНОЕ ПОЛОСКАНИЕ</p>	
<p><b>Слив</b>            Слив воды            Макс. загрузка 6 кг            Для слива воды после последнего полоскания в программах с выбранной дополнительной функцией, по окончании которой остается вода в баке.</p>		
<p><b>Отжим</b>            Слив воды и продолжительный отжим            Отжим на максимальной скорости            Макс. загрузка 6 кг            Отдельный отжим для изделий, выстиранных вручную, и после программ с выбранной дополнительной функцией, по окончании которой остается вода в баке. Можно выбрать скорость отжима в соответствии с типом белья с помощью соответствующей кнопки.</p>	<p>СНИЖЕНИЕ СКОРОСТИ ОТЖИМА</p>	
<p><b>Хлопок экономичная</b>            90° - 40°            Основная стирка - полоскание            Отжим на максимальной скорости            Макс. загрузка 6 кг  <b>Белое и нелиняющее цветное хлопчатобумажное белье</b>            Эту программу можно использовать для стирки изделий из хлопка обычной или слабой степени загрязнения. Время стирки будет увеличено, а температура воды при стирке - понижена. Это позволит получить хороший результат при экономии энергии.</p>	<p>СНИЖЕНИЕ СКОРОСТИ ОТЖИМА            НОЧНОЙ ЦИКЛ            ОСТАНОВКА С ВОДОЙ В БАКЕ            ДОПОЛНИТЕЛЬНОЕ ПОЛОСКАНИЕ</p>	

Программа - Максимальная и минимальная температуры - Описание цикла - Максимальная скорость отжима - Максимальная загрузка - Тип белья	Дополнительные функции	Отделение дозатора моющих средств
<b>Одеяло</b> 40° - 30° Основная стирка - полоскание Макс. скорость отжима 700 об/мин Макс. загрузка 2 кг Для стирки одного обычного или стеганого одеяла, годного для машинной стирки.		
<b>Легкая глажка</b> 60° - стирка в холодной воде Основная стирка - полоскание Макс. скорость отжима 900 об/мин Макс. загрузка 1 кг При нажатии этой кнопки белье стирается и отжимается очень бережно, чтобы избежать образования складок. Это облегчает глажение. Кроме того, машина выполняет при этом дополнительные полоскания.	СНИЖЕНИЕ СКОРОСТИ ОТЖИМА ОСТАНОВКА С ВОДОЙ В БАКЕ ДОПОЛНИТЕЛЬНАЯ ПОЛОСКАНИЕ	
<b>Сушка - синтетика</b> Программа сушки изделий из синтетики. Может быть использована как при сушке с заданной продолжительностью, так и при автоматической сушке (степень сушки - для хранения).		
<b>Сушка - хлопок</b> Программа сушки изделий из хлопка. Может быть использована как при сушке с заданной продолжительностью, так и при автоматической сушке (степень сушки - экстра-сушка, для хранения, под утюг).		
<b>О = ВЫКЛ</b> Для отмены текущей программы или выключения машины.		

1) В случае выбора очень быстрой стирки при помощи кнопок **10** рекомендуется уменьшить максимальную загрузку в соответствии с приведенными в таблице указаниями. В этом случае возможна также стирка и при максимальной загрузке, но ее результаты будут несколько хуже. В случае выбора функции "Свежесть" или "Супер свежесть" рекомендуется еще более уменьшить загрузку.

2) При использовании жидких моющих средств необходимо выбирать программу без "ПРЕДВАРИТЕЛЬНОЙ СТИРКИ".

## Программы сушки

### Автоматические программы

Степень сушки	Тип ткани	Макс. загрузка
<b>ЭКСТРА-СУШКА</b> Идеальна для изделий из махровых тканей	<b>Хлопок и лен</b> (купальные халаты, полотенца и т.д.)	3 кг
<b>ДЛЯ ХРАНЕНИЯ</b> Для белья, не нуждающегося в глажении	<b>Хлопок и лен</b> (купальные халаты, полотенца и т.д.)	3 кг
<b>ДЛЯ ХРАНЕНИЯ</b> Для белья, не нуждающегося в глажении	<b>Изделия из синтетики и смешанных тканей</b> (джерси, блузки, нижнее и столовое белье)	2 кг

Степень сушки	Тип ткани	Макс. загрузка
<b>ПОД УТЮГ</b> Для белья, подлежащего глажению	<b>Хлопок и лен</b> (простыни, скатерти, рубашки и т.д.)	3 кг

### Программы с заданным временем

Степень сушки	Тип ткани	Загрузка для сушки	Скорость отжима	Рекомендуемое время сушки, мин
<b>ЭКСТРА-СУШКА</b> Идеальна для изделий из махровых тканей	<b>Хлопок и лен</b> (купальные халаты, полотенца и т.д.)	4 кг 3 кг 1.5 кг	<b>1200</b>	160-180 95-105 55-65
<b>ДЛЯ ХРАНЕНИЯ</b> Для белья, не нуждающегося в глажении	<b>Хлопок и лен</b> (купальные халаты, полотенца и т.д.)	4 кг 3 кг 1.5 кг	<b>1200</b>	150-170 85-95 45-55
<b>ДЛЯ ХРАНЕНИЯ</b> Для белья, не нуждающегося в глажении	<b>Изделия из синтетики и смешанных тканей</b> (джерсеи, блузки, нижнее и столовое белье)	2 кг 1 кг	<b>900</b>	70-80 35-45
<b>ПОД УТЮГ</b> Для белья, подлежащего глажению	<b>Хлопок и лен</b> (простыни, скатерти, рубашки и т.д.)	4 кг 3 кг 1.5 кг	<b>1200</b>	120-140 70-80 40-50



**В соответствии с директивой ЕС EN 50229** эталонная программа для хлопка, используемая для расчета данных, указанных в табличке энергопотребления,

должна испытываться посредством разделения максимальной загрузки для стирки на две равные части и сушки каждой из них в течение ВРЕМЕНИ СУШКИ.

### Уход и чистка

**⚠ ВНИМАНИЕ!** Прежде чем приступать к каким-либо операциям по чистке или уходу, отключите машину от электрической сети.

внутри машины. Если дверца после стирки остается открытой, это способствует также увеличению срока службы прокладки дверцы.

#### Удаление накипи

Используемая нами вода обычно содержит соли кальция. Поэтому рекомендуется периодически использовать в машине порошок для смягчения воды. Выполняйте такую операцию не во время стирки и в соответствии с указаниями изготовителя смягчающего порошка. Это поможет предотвратить образование известковых отложений.

#### После каждой стирки

Оставляйте дверцу открытой на некоторое время. Это поможет предотвратить образование плесени и затхлого запаха

#### Профилактическая стирка

Выполнение стирки с низкой температурой может привести к скоплению остатков внутри барабана.

Мы рекомендуем регулярно выполнять так называемую профилактическую стирку.

При выполнении профилактической стирки:

- В барабане не должно быть белья.
- Выберите программу стирки хлопка с наиболее высокой температурой.
- Используйте обычное количество моющего средства; им должен быть

стиральный порошок с биологическими свойствами.

### Чистка снаружи

Мойте корпус прибора снаружи только водой с мылом, затем насухо протрите его.

**ВАЖНО!** не используйте для чистки корпуса машины метиловый спирт, растворители или другие подобные средства.

### Чистка дозатора моющих средств

Дозатор моющих средств следует регулярно чистить.

Дозатор моющих средств и добавок следует регулярно чистить.

Извлеките дозатор, отжав вниз защелку и потянув его на себя.

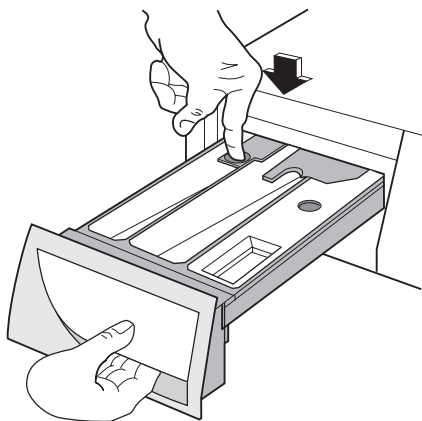

Промойте его проточной водой, чтобы удалить все остатки скопившегося порошка.

Для облегчения чистки можно снять верхнюю часть отделения для добавок. Промойте водой все детали дозатора.

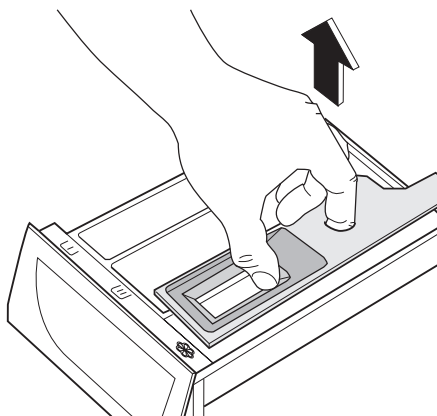

Почистите отсек дозатора щеткой.

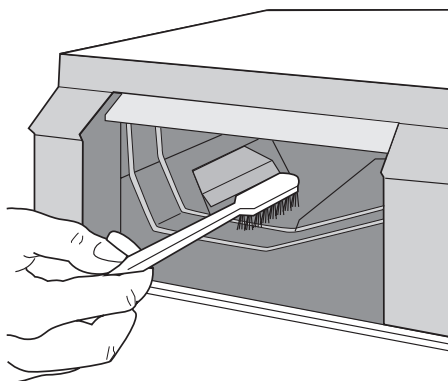

### Чистка барабана

Отложения ржавчины в барабане могут образоваться вследствие попадания в барабан вместе с бельем ржавых посторонних предметов или вследствие высокого содержания железа в водопроводной воде.

**ВАЖНО!** Не используйте для чистки барабана чистящие средства, имеющую кислотную основу или содержащие хлор, а также металлические губки.

1. Удаляйте следы ржавчины на стенках барабана с помощью средства для чистки изделий из нержавеющей стали.

2. Выполните цикл стирки без белья для удаления остатков чистящих средств.

Программа: Короткая программа стирки хлопка с добавлением примерно 1/4 мерного стакана моющего средства.

### Прокладка дверцы

Периодически проверяйте уплотнение дверцы и удаляйте посторонние предметы, которые могут в ней застрять.

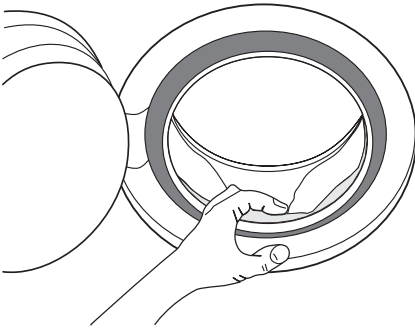

### Сливной насос

Сливной насос следует проверять регулярно, особенно, если:

- машина не выполняет слив и/или отжим,
- при сливе машина издает странный шум, вызванный попаданием в сливной насос таких предметов, как булавки, монеты и т.д., которые блокируют работу насоса.
- появились проблемы со сливом воды (смотри главу "Что делать если...").

**⚠ ВНИМАНИЕ!** Перед тем как открыть дверцу сливного насоса, выключите прибор и выньте вилку сетевого шнура из розетки.

Выполните следующие действия:

1. Выньте вилку сетевого шнура машины из розетки.
2. При необходимости подождите, чтобы вода остыла.
3. Откройте дверцу насоса, вставив в паз монету (или специальный инструмент из пакета с руководством

по эксплуатации - в зависимости от модели).

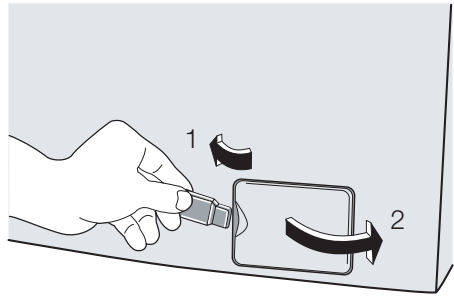

4. Поставьте рядом с насосом тазик для сбора воды, которая может вытечь.

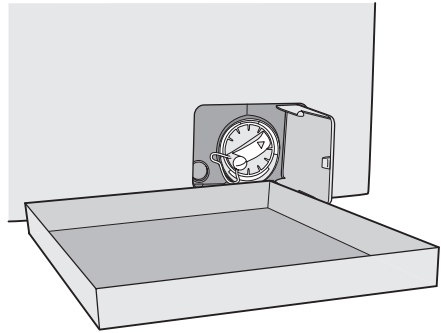

5. С помощью плоскогубцев выньте заглушку отверстия аварийного слива из крышки фильтра.

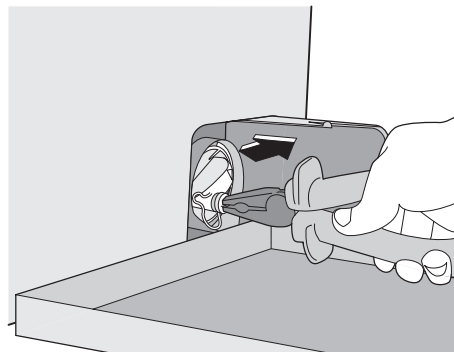

6. Когда вода перестанет литься, отвинтите против часовой стрелке крышку фильтра и плоскогубцами извле-

ките фильтр. Всегда держите под рукой тряпку, чтобы вытереть воду, которая может пролиться при снятии фильтра.  
Очистите фильтр сливной трубки от следов ворса.

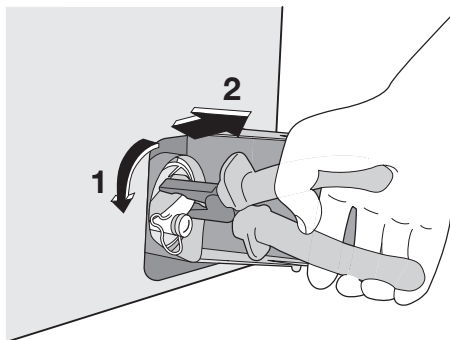

7. Извлеките чужеродные предметы и ворс из корпуса и крыльчатки насоса.

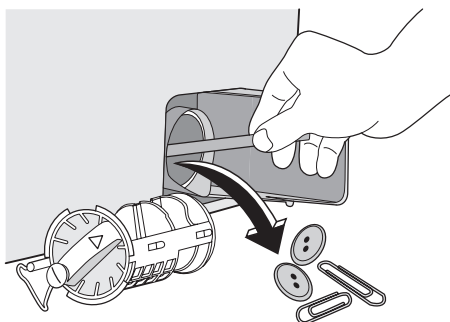

8. Тщательно проверьте вращение крыльчатки насоса (она вращается толчками). Если вращение затруднено, обратитесь в сервисный центр.

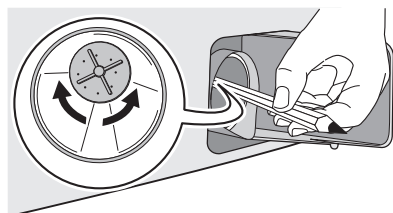

9. Вставьте фильтр в правильном положении, используя специальные направляющие. Плотно закрутите

крышку насоса, вращая ее по часовой стрелке.

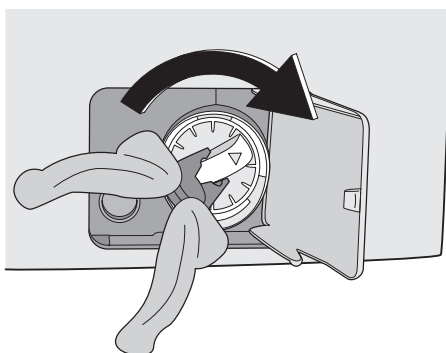
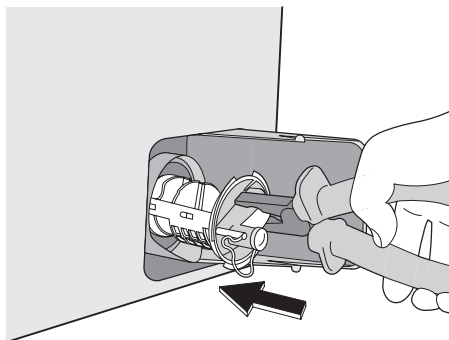

10. Установите на место заглушку отверстия аварийного слива и плотно закрепите ее.

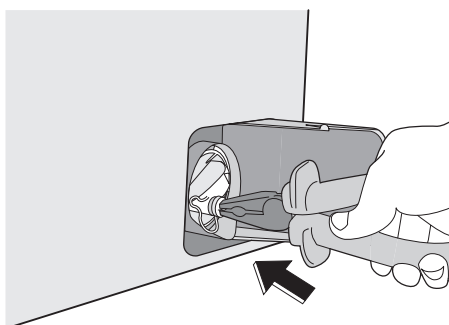

11. Закройте дверцу сливного насоса.



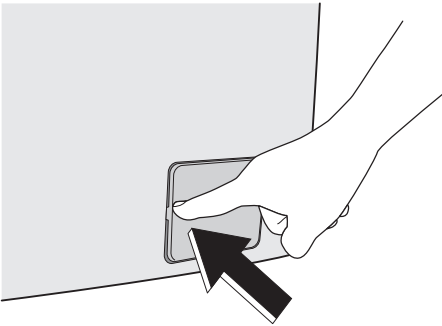

- !** **ВНИМАНИЕ!** При работающем приборе в зависимости от выбранной программы в сливном насосе может быть горячая вода. Никогда не снимайте крышку сливного насоса во время стирки, всегда дожидайтесь, чтобы прибор завершил цикл и слил воду. При установке крышки на место убедитесь, что она плотно затянута во избежание утечек и возможности снятия ее детьми.

### Чистка фильтров наливного шланга

Если вы заметили, что на заполнение машины уходит больше времени, чем раньше, проверьте, не забит ли фильтр наливного шланга.

1. Закройте кран подачи воды.
2. Открутите наливной шланг.
3. Прочистите фильтр в шланге жесткой щеткой.

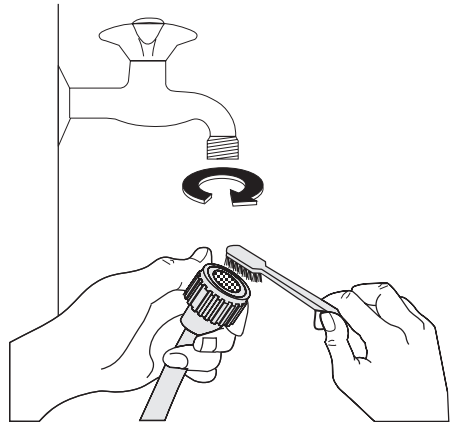

4. Снова прикрутите наливной шланг к крану.
5. Отвинтите шланг от машины. Держите рядом тряпку, т.к. часть воды может вытечь.
6. Прочистите фильтр в шланге жесткой щеткой или тряпкой.

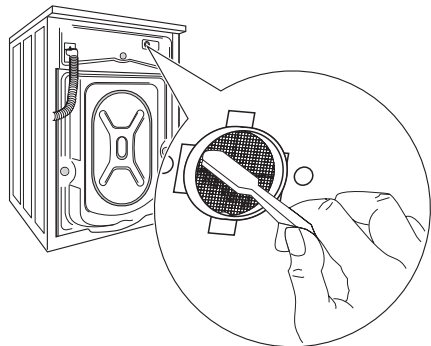

7. Снова прикрутите шланг к машине, проверив, чтобы он был туго затянут.
8. Откройте кран подачи воды.

### Аварийный слив

Если вода не сливается, для слива действуйте следующим образом:

1. Выньте вилку сетевого шнура машины из розетки;
2. Закройте водопроводный вентиль.
3. При необходимости подождите, чтобы вода остыла;
4. откройте дверцу сливного фильтра;

5. поставьте тазик на пол. Выньте заглушку отверстия аварийного слива из фильтра. Под действием силы тяжести вода станет стекать в тазик. Когда тазик наполнится, снова установите заглушку в крышку. Вылейте воду из тазика. Повторяйте эту процедуру до окончания слива воды;
  6. При необходимости прочистите фильтр, как описано выше;
  7. снова закрутите фильтр и закройте дверцу.
4. Поставьте на пол тазик, поместите в него конец наливного шланга, откройте заглушку отверстия аварийного слива в фильтре и дайте воде полностью стечь.
  5. Вставьте заглушку отверстия аварийного слива в фильтр и прикрутите обратно наливной шланг.
  6. При следующем включении машины убедитесь, что температура окружающей среды выше 0°C.

### Предотвращение замерзания

Если машина установлена в помещении, температура в котором может опускаться ниже 0°C, действуйте следующим образом:

1. Выньте вилку сетевого шнура машины из розетки.
2. Закройте водопроводный вентиль.
3. Отвинтите наливной шланг.

**ВАЖНО!** Каждый раз при сливе воды с помощью шланга аварийного слива необходимо налить 2 литра воды в отделение основной стирки дозатора моющих средств и затем запустить программу слива. Это приведет в действие **ЭКО-клапан** и предотвратит ситуацию, когда часть моющего средства остается неиспользованной при следующей стирке.

### Что делать, если ...

Некоторые неисправности, вызванные отсутствием простого ухода или недосмотром, можно легко устранить самим, не обращаясь в сервисный центр. Перед тем, как обращаться в местный авторизованный сервисный центр, пожалуйста, выполните указанные ниже проверки. Во время работы машины может замигать **красный** индикатор, встроенный в кнопку **8**, при этом каждые 20 секунд будет подаваться звуковой сигнал, указывающий, что машина не работает, а на

дисплее появится один из следующих кодов неисправности:

- **E10**: неисправность подачи воды.
- **E20**: Неисправность слива воды:
- **E40**: открыта дверца.

Устранив причину неисправности, нажмите кнопку **8** для возобновления выполнения программы. Если после всех проверок неисправность остается, обратитесь в авторизованный сервисный центр.

Неисправность	Возможная причина/Устранение
<b>Стиральная машина не запускается:</b>	Дверца не закрыта. <b>E40</b> <ul style="list-style-type: none"> <li>• Плотнo закройте дверцу.</li> </ul> Вилка вставлена в розетку неверно. <ul style="list-style-type: none"> <li>• Вставьте вилку сетевого шнура в розетку.</li> </ul> В розетке отсутствует напряжение. <ul style="list-style-type: none"> <li>• Проверьте электрическую сеть у себя в квартире.</li> </ul> Перегорел предохранитель на главном распределительном щите. <ul style="list-style-type: none"> <li>• Замените предохранитель.</li> </ul> Неправильно установлен селектор программ, и не нажата кнопка <b>8</b> . <ul style="list-style-type: none"> <li>• Поверните селектор программ и снова нажмите кнопку <b>8</b>.</li> </ul> Выбрана задержка пуска. <ul style="list-style-type: none"> <li>• Если вы хотите, чтобы стирка белья началась немедленно, отмените задержку пуска.</li> </ul> Включена функция "Замок от детей". <ul style="list-style-type: none"> <li>• Отключите функцию "Замок от детей".</li> </ul>

Неисправность	Возможная причина/Устранение
<b>Машина не заполняется водой:</b>	Закрыт кран подачи воды. <b>E10</b> <ul style="list-style-type: none"> <li>Откройте кран подачи воды.</li> </ul> Наливной шланг пережат или сильно перегнут. <b>E10</b> <ul style="list-style-type: none"> <li>Проверьте подсоединение наливного шланга.</li> </ul> Забит фильтр в наливном шланге. <b>E10</b> <ul style="list-style-type: none"> <li>Прочистите фильтр наливного шланга.</li> </ul> Неплотно закрыта дверца. <b>E40</b> <ul style="list-style-type: none"> <li>Плотно закройте дверцу.</li> </ul>
<b>Машина заполняется водой и сразу же производится слив:</b>	Конец сливного шланга расположен слишком низко. <ul style="list-style-type: none"> <li>См. соответствующий параграф в разделе "Подключение к канализации".</li> </ul>
<b>Машина не выполняет слив и/или отжим:</b>	Сливной шланг пережат или сильно перегнут. <b>E20</b> <ul style="list-style-type: none"> <li>Проверьте правильность подсоединения сливного шланга.</li> </ul> Забит фильтр сливного насоса. <b>E20</b> <ul style="list-style-type: none"> <li>Прочистите фильтр сливного насоса.</li> </ul> Выбрана программа или дополнительная функция, по окончании которой в баке остается вода или в которой исключена фаза отжима. <ul style="list-style-type: none"> <li>Выберите программу "Слив" или "Отжим".</li> <li>Белье неравномерно распределено в барабане.</li> <li>Перераспределите белье в барабане.</li> </ul>
<b>Вода на полу:</b>	Использовано слишком много моющего средства или средство неправильного типа (вызывающее избыточное пенообразование). <ul style="list-style-type: none"> <li>Уменьшите количество моющего средства или используйте моющее средство другого типа.</li> </ul> Проверьте, нет ли утечек в соединительных деталях наливного шланга. Утечка воды из шланга не всегда заметна визуально; поэтому проверьте, не мокрый ли он. <ul style="list-style-type: none"> <li>Проверьте подсоединение наливного шланга.</li> </ul> Поврежден сливной или наливной шланг. <ul style="list-style-type: none"> <li>Замените его новым.</li> </ul> После выполнения чистки фильтра заглушка отверстия аварийного слива не установлена на место, или сам фильтр не закручен должным образом. <ul style="list-style-type: none"> <li>Установите крышку на место или до конца закрутите фильтр.</li> </ul>
<b>Неудовлетворительные результаты стирки:</b>	Было использовано недостаточно моющего средства, или же использованное средство не подходит для данной машины. <ul style="list-style-type: none"> <li>Увеличьте количество моющего средства или используйте моющее средство другого типа.</li> </ul> Стойкие пятна не были обработаны перед стиркой. <ul style="list-style-type: none"> <li>Используйте имеющиеся в продаже средства для выведения стойких пятен.</li> </ul> Задана неподходящая температура. <ul style="list-style-type: none"> <li>Проверьте, правильно ли задана температура.</li> </ul> Слишком большая загрузка белья. <ul style="list-style-type: none"> <li>Следует уменьшить количество загружаемого белья.</li> </ul>
<b>Дверца не открывается:</b>	Выполнение программы не закончено. <ul style="list-style-type: none"> <li>Дождитесь завершения цикла стирки.</li> </ul> Не сработала система разблокировки дверцы. <ul style="list-style-type: none"> <li>Подождите несколько минут до тех пор, пока дверца не будет разблокирована.</li> </ul> Вода в барабане. <ul style="list-style-type: none"> <li>Выберите программу слива или отжима, чтобы слить воду.</li> </ul>

Неисправность	Возможная причина/Устранение
<b>Машина вибрирует или шумит:</b>	<p>Не удалены транспортировочные болты и элементы упаковки.</p> <ul style="list-style-type: none"> <li>• Проверьте правильность установки машины.</li> </ul> <p>Не отрегулирована высота ножек.</p> <ul style="list-style-type: none"> <li>• Проверьте правильность выравнивания машины.</li> </ul> <p>Белье неравномерно распределено в барабане.</p> <ul style="list-style-type: none"> <li>• Перераспределите белье в барабане.</li> </ul> <p>Возможно, в барабане слишком мало белья.</p> <ul style="list-style-type: none"> <li>• Загрузите в машину больше белья.</li> </ul>
<b>Отжим начинается с опозданием или не выполняется:</b>	<p>Электронное устройство контроля дисбаланса сработало из-за неравномерного распределения белья в барабане. Белье будет перераспределено равномерно за счет изменения направления вращения барабана. Это может происходить несколько раз до тех пор, пока дисбаланс не исчезнет и не установится нормальный отжим. Если по истечении 10 минут белье в барабане не распределилось равномерно, отжим выполняться не будет. В этом случае переложите белье вручную и задайте программу отжима.</p> <ul style="list-style-type: none"> <li>• Перераспределите белье в барабане.</li> </ul> <p>Недостаточная загрузка.</p> <ul style="list-style-type: none"> <li>• Добавьте еще белья, перераспределите белье в барабане вручную, а затем выберите программу отжима.</li> </ul>
<b>Машина издает необычный шум:</b>	<p>Машина оборудована двигателем, издающим необычный шум по сравнению с двигателями других типов. Новый двигатель обеспечивает плавный пуск и более равномерное распределение белья в барабане при отжиге, а также большую устойчивость машины.</p>
<b>В машине не видна вода:</b>	<p>Машины, разработанные с использованием современных технологий, работают очень экономично и потребляют мало воды без снижения качества стирки.</p>
<b>Машина совсем не выполняет сушку или не высушивает белье должным образом:</b>	<p>Не выбраны время или степень сушки.</p> <ul style="list-style-type: none"> <li>• Выберите время или степень сушки.</li> </ul> <p>Не открыт кран подачи воды <b>E10</b>.</p> <ul style="list-style-type: none"> <li>• Откройте кран подачи воды.</li> </ul> <p>Засорен фильтр сливного насоса <b>E20</b>.</p> <ul style="list-style-type: none"> <li>• Прочистите фильтр сливного насоса.</li> </ul> <p>Машина перегружена.</p> <ul style="list-style-type: none"> <li>• Следует уменьшить количество белья, загружаемого в барабан.</li> </ul> <p>Выбранная программа сушки, время или степень сушки не соответствует данному типу белья.</p> <ul style="list-style-type: none"> <li>• Выберите подходящую для данного типа белья программу сушки и время или степень сушки.</li> </ul>

Если определить или устранить причину неисправности самостоятельно не удалось, обращайтесь в наш сервисный центр. Перед тем, как звонить туда, запишите для себя модель, серийный номер и дату приобретения машины. Эти сведения потребуются специалистам сервисного центра.

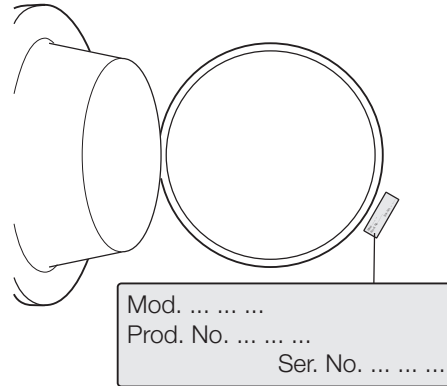

## Технические данные

Габариты	Ширина Высота Глубина	60 см 85 см 63 см
Подключение к электросети Напряжение - Общая мощность - Предохранитель	Информация по электрическому подключению представлена на табличке технических данных, расположенной на внутренней стороне дверцы машины.	
Давление в водопроводной системе	Минимум Максимум	0,05 МПа 0,8 МПа
Максимальная нагрузка	Хлопок	6 кг
Максимальный сухой вес	Хлопок	3кг
	Хлопок, крупные вещи	4кг
	Синтетика	2кг
Скорость отжима	Максимум	1200 об/мин

## Показатели потребления

Программа	Потребление энергии (кВтч)	Потребление воды (литры)	Продолжительность программы (минуты)
Белый хлопок 90°	2.0	61	Продолжительность программ отображается на дисплее, расположенном на панели управления.
Хлопок 60°	1.3	58	
Энергосберегающая программа для хлопка 60° <sup>1)</sup>	1.02	46	
Хлопок 40°	0.7	58	
Синтетика 40°	0.5	50	
Ткани, требующие бережного обращения, 40°	0.55	60	

Программа	Потребление энергии (кВтч)	Потребление воды (литры)	Продолжительность программы (минуты)
Шерсть / ручная стирка 30°	0.25	53	

1) "Энергосберегающая программа для хлопка" при 60°C и загрузке 6 кг является эталонной программой для расчета данных, указанных на табличке энергопотребления в соответствии со стандартом ЕЕС 92/75.

**i** Приведенные в данной таблице данные по расходу являются только ориентировочными, так как они могут изменяться в зависимости от количества и типа белья, температуры водопроводной воды и температуры окружающей среды.

## Установка

### Распаковка

Все транспортировочные болты и элементы упаковки должны быть сняты перед началом эксплуатации машины. Рекомендуем сохранить все транспортировочные приспособления для того, чтобы их можно было снова использовать в случае новой транспортировки машины.

1. После снятия всей упаковки положите машину на заднюю панель, чтобы вынуть полистироловую прокладку из ее основания.

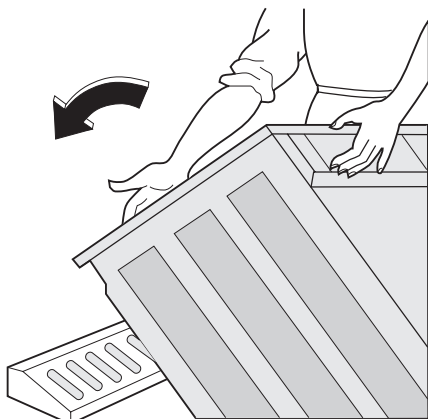

2. Отсоедините шнур питания, сливной и наливной шланг от разъемов на задней панели прибора.

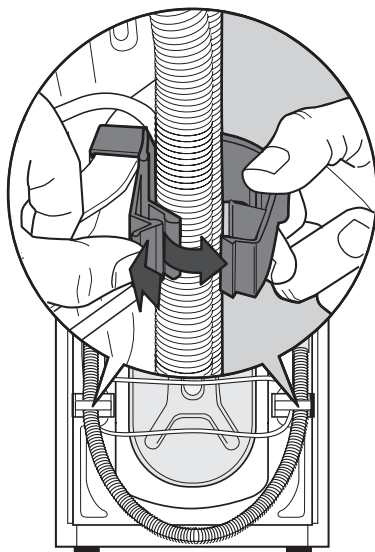

3. Вывинтите три болта.

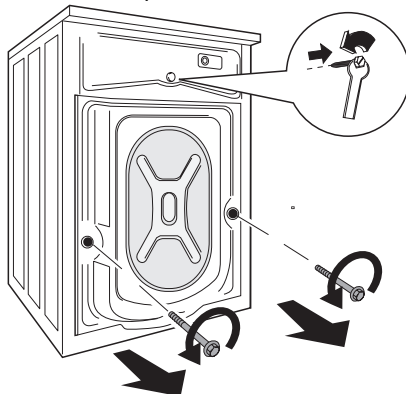

4. Выньте соответствующие пластиковые шайбы.

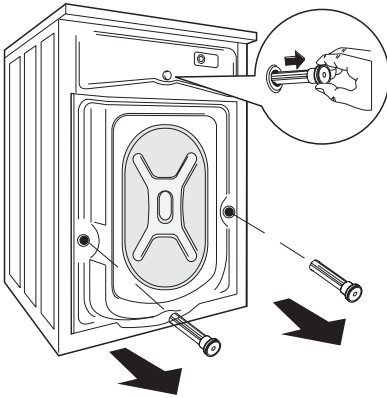

5. Откройте дверцу машины и снимите полистироловую вставку, прикрепленную к прокладке дверцы.

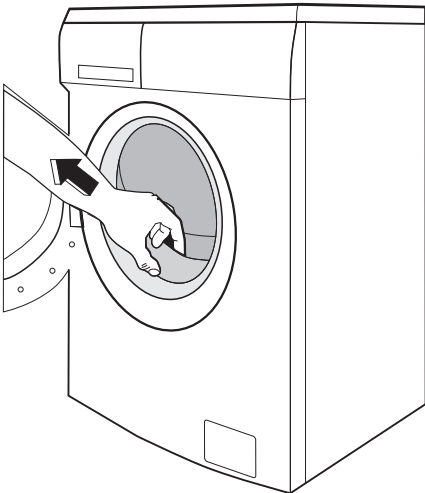

6. Вставьте в меньшее верхнее и в два большие отверстия соответствующие пластиковые заглушки, находящиеся в одном пакете с руководством пользователя.

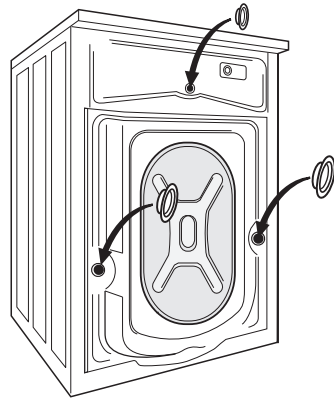

### Размещение

Установите машину на ровный твердый пол. Убедитесь, что ковры, дорожки и т.д. не препятствуют циркуляции воздуха вокруг машины. Убедитесь, что машина не касается стен или других кухонных приборов. Выровняйте машину, поднимая или опуская ножки. Ножки могут регулироваться с трудом, т.к. на них установлены самозатягивающиеся гайки, однако **Вы ДОЛЖНЫ** отрегулировать их высоту так, чтобы машина стояла ровно и устойчиво. При необходимости проверьте точность выравнивания с помощью спиртового уровня. Необходимые регулировки можно выполнять с помощью гаечного ключа. Тщательное выравнивание предотвращает вибрацию, шум и перемещение машины во время работы.



**ПРЕДУПРЕЖДЕНИЕ!** Никогда не подкладывайте картон, куски дерева или подобные материалы для компенсации неровностей пола.

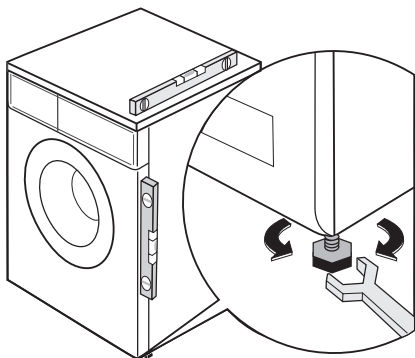

### Подсоединение к водопроводу

**ВНИМАНИЕ!** Данный прибор следует подсоединять к крану подачи холодной воды.

1. Подсоедините шланг подачи воды к водопроводному крану с резьбой 3/4". Всегда используйте шланг, поставляемый вместе со стиральной машиной.

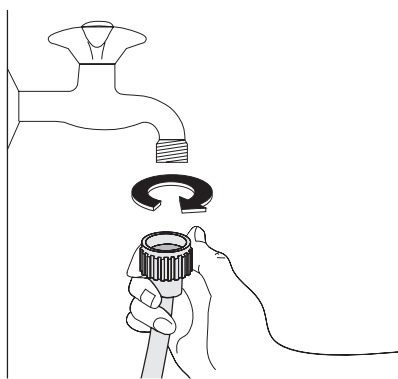

**ВАЖНО!** Не используйте для подключения к водопроводу шланг от старой машины.

2. Другой конец наливного шланга, подсоединенный к машине, может быть развернут в любом направлении, как показано на рисунке. Не размещайте наливной шланг ниже машины. Разверните шланг влево или вправо в зависимости от расположения во-

допроводного крана относительно машины.

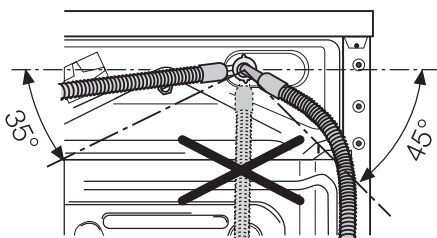

3. Отрегулируйте положение шланга, ослабив зажимную гайку. Отрегулировав положение шланга, не забудьте плотно затянуть зажимную гайку для предотвращения утечек.

Наливной шланг не подлежит удлинению. Если он слишком короткий, а Вы не хотите перемещать водопроводный кран, придется купить новый, более длинный шланг, специально предназначенный для данной цели.

**ВАЖНО!** Перед подсоединением машины к новой водопроводной трубе или к трубе, не использовавшейся в течение определенного времени, спустите достаточное количество воды для того, чтобы удалить загрязнения, которые могут собираться в трубах.

### Слив воды

Конец сливного шланга можно устанавливать тремя способами.

- **Подвесив над краем раковины** с помощью пластмассовой направляющей, входящей в комплект поставки машины. В этом случае удостоверьтесь, что шланг не соскочит во время слива воды. Для этого шланг можно привязать к крану куском бечевки или прикрепить к стене.



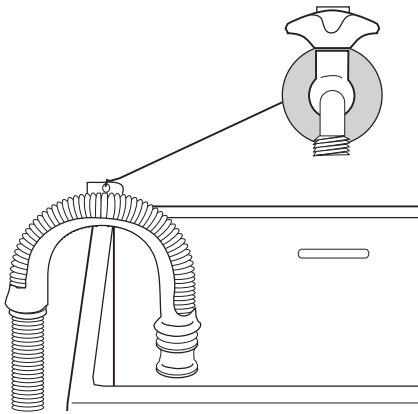

- Подсоединив к патрубку сливной трубы раковины. Этот патрубок должен находиться над сифоном раковины с тем, чтобы высота места сгиба шланга от пола составляла не менее 60 см.
- Подсоединив непосредственно к сливной трубе на высоте не менее 60 см, но не более 90 см. Конец сливного шланга всегда должен вентилироваться, т.е. внутренний диаметр сливной трубы должен быть шире внешнего диаметра сливного шланга. Сливной шланг не должен иметь перегибов.

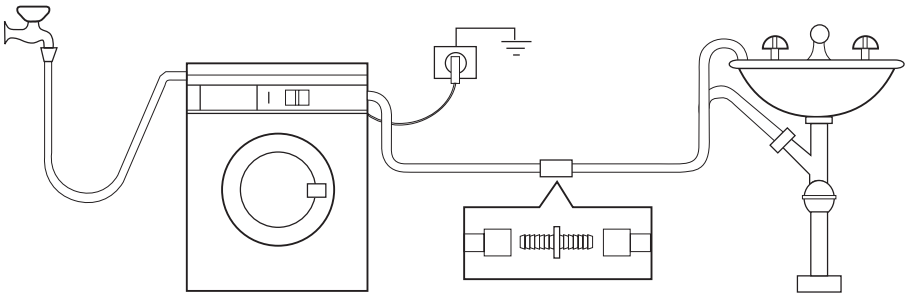

Максимальная длина сливного шланга не должна быть более 4 метров. Дополнительный сливной шланг и соединительный элемент можно приобрести в авторизованном сервисном центре.

## Подключение к электросети

**!** Все работы по электрическому подключению, необходимые для установки машины, должны выполняться квалифицированным электриком или компетентным специалистом.

Информация по электрическому подключению представлена на табличке технических данных, расположенной на внутренней стороне дверцы прибора. Убедитесь, что электрическая сеть у вас дома в состоянии выдержать максимальную мощность, потребляемую машиной, при этом следует учесть и другие эксплуатируемые электроприборы.

- !** Включайте машину в заземленную розетку.
- !** Изготовитель не несет какой-либо ответственности за ущерб или травмы, причиненные в результате несоблюдения вышеприведенных указаний по безопасности.
- !** После установки машины к сетевому шнуру должен иметься свободный доступ.
- !** В случае необходимости замены сетевого шнура она должна быть выполнена авторизованным сервисным центром.

## Охрана окружающей среды

Символ  на изделии или на его упаковке указывает, что оно не подлежит утилизации в качестве бытовых отходов. Вместо этого его следует сдать в соответствующий пункт приемки электронного и электрооборудования для последующей утилизации. Соблюдая правила утилизации изделия, Вы сможете предотвратить причинение окружающей среде и здоровью людей потенциального ущерба, который возможен в противном случае, вследствие неподобающего обращения с подобными отходами. За более подробной информацией об утилизации этого изделия просьба обращаться к местным властям, в службу по вывозу и утилизации отходов или в магазин, в котором Вы приобрели изделие.

### Упаковочные материалы

Материалы, помеченные символом , пригодны для повторной переработки.  
 >PE<=полиэтилен  
 >PS<=полистирол  
 >PP<=полипропилен

Это означает, что они могут быть подвергнуты вторичной переработке при ус-

ловии, что при их утилизации они будут помещены в специальные контейнеры для сбора таких отходов.

### Экологические рекомендации

Для экономии воды, энергии и с целью бережного отношения к окружающей среде придерживайтесь следующих рекомендаций:

- Белье обычной степени загрязненности можно стирать без предварительной стирки для экономии моющих средств, воды и времени (это означает и меньшее загрязнение окружающей среды!).
- Наиболее экономично машина работает при полной загрузке.
- При должной обработке пятна и небольшие загрязнения могут быть удалены перед стиркой; тогда белье можно стирать при более низкой температуре.
- Отмеряйте моющее средство в зависимости от жесткости воды, степени загрязненности и количества стираемого белья.

# Electrolux. Thinking of you.

Düşüncelerinizi [www.electrolux.com.tr](http://www.electrolux.com.tr) adresinden bizimle daha fazla paylaşın

## İçindekiler

Güvenlik bilgileri	35	Yıkama programları	48
Ürün tanımı	37	Kurutma programları	51
Kontrol Paneli	38	Bakım ve temizlik	51
İlk kullanım	41	Servisi aramadan önce	56
Kişiselleştirme	41	Teknik veriler	58
Günlük kullanım	41	Tüketim değerleri	59
Kullanım - Kurutma	45	Montaj	59
Yararlı ipuçları ve bilgiler	46	Elektrik Bağlantısı	62
Kurutma tavsiyeleri	47	Çevreyle ilgili bilgiler	63

Önceden haber verilmeksizin değişiklik yapma hakkı saklıdır.



## Güvenlik bilgileri

**Önemli** Dikkatle okuyun ve ileride kullanım için saklayın.

- Cihazınızın güvenliği sektör standartlarına ve cihaz güvenliğine ilişkin yasal gerekliliklere uygundur. Bununla birlikte, imalatçı olarak size aşağıdaki güvenlik uyarılarını vermeyi bir görev kabul ederiz.
- İleride kullanmak üzere bu kullanma kılavuzunu cihazla birlikte muhafaza etmeniz çok önemlidir. Eğer bu cihazı başka birisine satar veya verirsiniz ya da evinizden taşınır ve cihazınızı eski evinizde bırakırsanız, yeni kullanıcının cihazın fonksiyonlarını ve ilgili uyarıları öğrenebilmesi için kullanma kılavuzunun cihazla birlikte verildiğinden emin olun.
- Cihazı monte etmeden ve kullanmadan önce bunları dikkatle OKUMALISINIZ.
- Cihazı ilk kez çalıştırmadan önce, nakliye sırasında cihazda herhangi bir hasar oluşup oluşmadığını gözden geçirin. Hasarlı bir cihazın asla elektrik fişini takmayın. Eğer hasarlı parçalar varsa, satıcınızla temasa geçin.
- Eğer cihaz, sıcaklığın sıfırın altına düştüğü kış aylarında teslim edildiye İlk kez kullanmadan önce 24 saat boyunca oda sıcaklığında saklayın.

## Genel güvenlik

- Bu ürünün özelliklerini herhangi bir şekilde değiştirmek veya ürünü farklılaştırmaya çalışmak tehlikelidir.

- Yüksek sıcaklıktaki yıkama programları esnasında, kapak camı ısınabilir. Dokunmayın!
- Küçük ev hayvanlarının tamburun içine girmemesine dikkat edin. Bunu önlemek için, lütfen kullanmadan önce tamburun içini kontrol edin.
- Jeton, toplu iğneler, çiviler, vidalar, taşlar gibi nesnelere veya diğer sert ve keskin cisimlere çok büyük bir hasara neden olabilir, dolayısıyla bunlar makineye konulmamalıdır.
- Sadece önerilen miktarda çamaşır yumuşatıcı ve deterjan kullanın. Aşırı miktarda kullanım, çamaşırınıza zarar verebilir. Kullanılacak miktarlarla ilgili üreticinin önerilerini dikkate alın.
- Çoraplar, bağcıklar, yıkanabilir kemerler gibi küçük parçaları, makine teknesi ile dahili tamburun arasına sıkışabileceklerinden, bir yıkama torbasına veya yastık kılıfını içine koyun.
- Çamaşır makinenizi sert cisimler içeren maddeleri, kenarı dikili olmayan malzemeleri veya yırtık malzemeleri yıkamak için kullanmayın.
- Kullandıktan, temizledikten ve bakımını yaptıktan sonra daima cihazın fişini prizden çekin ve su musluğunu kapatın.
- Makineyi hiçbir zaman kendi başınıza tamir etmeye çalışmayın. Deneyimsiz kişilerce yapılacak tamir işlemleri yaralanmalara veya ciddi arızalara neden olabilir. Onarım iş-

lemleri için servis merkezinizle irtibata geçin. Daima orijinal yedek parça kullanılması talep edin.

## Montaj

- Bu cihaz ağırdır. Taşırken dikkatli olunmalıdır.
- Cihazı ambalajından çıkartırken, hasarlı olup olmadığını kontrol edin. Eğer şüphelenirseniz varsa, cihazı kullanmayın ve servis merkezini arayın.
- Tüm ambalaj ve nakliye civataları kullanmadan önce çıkartılmalıdır. Buna uyulmaması halinde cihazınız ve diğer eşyalarınız ciddi hasar görebilir. Kullanma kılavuzundaki ilgili bölüme bakın.
- Cihazın montajı bittikten sonra, su giriş hortumunun ve tahliye hortumunun cihazın altında kalmadığından ve cihaz üst tablasının elektrik kablosunu duvara sıkıştırıldığından emin olun.
- Eğer makine halı kaplı bir zemine konuluyorsa, havanın cihazın altında rahatça dolaşabilmesi için lütfen ayaklarını ayarlayın.
- Montajdan sonra hortumlarda ve bağlantılarda bir su kaçağı olmadığından daima emin olun.
- Eğer cihaz buzlanmanın olduğu bir yere monte ediliyorsa lütfen "donma tehlikeleri" bölümünü okuyun.
- Bu cihazın montajı için gerekli herhangi bir su bağlantısı, kalifiye bir su tesisatçısı veya uzman bir kişi tarafından yapılmalıdır.
- Bu cihazın montajı için gerekli herhangi bir elektrik bağlantısı, kalifiye bir elektrik teknisyeni veya uzman bir kişi tarafından yapılmalıdır.

## Kullanım

- Bu cihaz, sadece ev içi kullanım için tasarlanmıştır. Tasarım amaçlarından başka bir amaç için kullanılmamalıdır.
- Sadece makinede yıkanabilir ve kurutulabilir tipte çamaşırları yıkayınız ve kurutunuz. Yıkanaacak her giysinin üzerindeki bilgileri dikkate alınız ve buna göre yıkayınız.
- Makineye aşırı miktarda çamaşır doldurmayınız. Yıkama Programları Tablosu'na bakın.
- Çamaşırları yıkamadan önce ceplerinin boş olduğundan ve düğmelerle fermuarların kapatılmış olduğundan emin olunuz. Yıpranmış veya yırtılmış çamaşırları yıkamaktan kaçınınız ve boya, mürekkep, pas

ve çim lekesi gibi lekeleri yıkamadan önce özel işlemden geçiriniz. İçi telli sütyenler makinede YIKANMAMALIDIR.

- Uçucu petrol ürünlerine temas etmiş giysiler makinede yıkanmamalıdır. Eğer uçucu temizleme sıvıları kullanılıyorsa, giysileri makineye koymadan önce bu sıvıların giysiden tamamen çıkarıldığından emin olunmalıdır.
- Bazı yorganlar ile kuş tüyü yorganların büyük hacimde olmaları nedeniyle ticari amaçlı büyük makinelerde yıkanması / kurutulması gerektiğinden, ev içi kullanım amaçlı bir makinede yıkamadan önce üreticisine danışınız.
- Kullanıcıların daima, gazlı çakmaklarını (tek kullanımlık çakmaklar veya diğer tipleri) giysilerinin ceplerinde unutmadıklarını kontrol etmesini gerekir.
- Kuru temizleme sıvıları gibi kimyasal maddelere temas etmiş olan çamaşırları asla kurutucuda kurutmayınız. Bu maddeler uçucu özelliktedir ve bir patlamaya neden olabilir. Sadece suda yıkanmış veya havalandırılmış çamaşırları makinede kurutunuz.
- Plastik deterjan çekmecelerinin kurutma işlemi esnasında tamburda kalmaması gerekir, çünkü kullanılan plastik sığağa dayanıklı olacak şekilde tasarlanmamıştır. Eğer yıkama-kurutma devrini bir arada yapmak istiyorsanız, konvansiyonel tipte bir deterjan çekmecesini kullanmanız gerekir.
- Fişi prizden çekmek için asla elektrik kablosundan çekmeyiniz; daima fişin kendisini tutarak çekiniz.
- Eğer elektrik kablosu, kontrol paneli hasarlıysa veya makine üst levhası veya alt tabanı cihazın iç motor kısımlarına erişilebilecek kadar hasarlıysa, yeni cihazınızı asla kullanmayınız.

## Çocuk güvenliği

- Bu cihaz, cihazın doğru kullanımını sağlayacak sorumlu bir kişinin denetimi veya bilgilendirmesi olmaksızın fiziksel, algısal veya zihinsel yetenekleri düşük ya da bilgi ve deneyim eksikliği olan kişilerce (çocuklar da dahil) kullanılmak üzere tasarlanmamıştır.
- Çocukların, cihazla oynamadıklarından emin olacak şekilde gözetim altında tutulması gerekir.
- Ambalaj malzemeleri (örneğin; plastik film, polistiren köpük) çocuklar için tehlikeli ola-

bilir - boğulma tehlikesi! Bunları çocukların ulaşamayacağı yerlere koyun.

- Tüm deterjanları çocukların ulaşamayacağı, güvenli bir yere koyun.
- Çocukların veya evcil hayvanların tamburun içine girmemesine dikkat edin. Çocukların ve evcil hayvanların makinenin içinde kalmalarını önlemek için makinede özel bir fonksiyon / aygıt bulunmaktadır. Bu aygıtı aktive etmek için, kapağın içindeki düğmeyi yarık kısmı yatay pozisyona gelinceye kadar saat yönünde döndürün (basmadan). Gerekirse bir bozuk para kullanın.

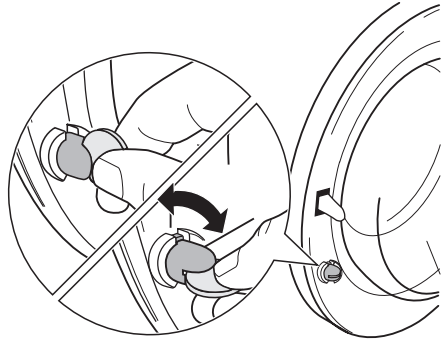

Bu aygıtı devre dışı bırakmak ve kapağın kapanmasını sağlamak için, yarık kısmı dikey pozisyona gelinceye kadar düğmeyi saatin tersi yönde döndürün.

## Ürün tanımı

- i** Yeni cihazınız, az su, enerji ve deterjan tüketimiyle daha etkin bir sonuç için tüm modern gereksinimleri karşılamaktadır. Yeni yıkama sistemi, deterjanın tam olarak kullanılmasını sağlar ve su tüketimini azaltarak enerjiden tasarruf sağlar.

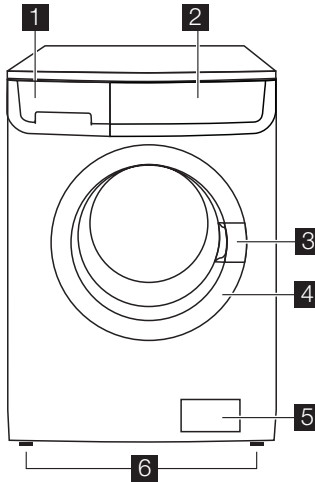

- 1** Deterjan çekmecesi  
**2** Kontrol paneli  
**3** Kapak açma kolu

- 4** Bilgi etiketi  
**5** Tahliye pompası  
**6** Ayarlanabilir ayaklar

## Deterjan çekmecesı

☐ Ön yıkama veya ıslatma aşamasında kullanılan deterjan ya da leke çıkarma aşamasında (varsa) kullanılan leke çıkarıcı bölmesi. Ön yıkama ve ıslatma deterjanı, yıkama programı başlamadan önce konulur. Leke çıkarıcı, leke çıkarma aşamasında konulur.

☐ Ana yıkama için kullanılan toz veya sıvı deterjan bölmesi. Eğer sıvı deterjan kullanıyorsanız, bunu program başlamadan **hemen önce** koyun.

☒ Sıvı katkı maddeleri (yumuşatıcı, kola) bölmesi.

Kullanılacak miktarlarla ilgili üreticinin tavsiyelerine uyun ve deterjan çekmecesindeki «MAX» işaretini geçmeyin. Herhangi bir çamaşır yumuşatıcı veya kola maddesi, yıkama programı başlatılmadan önce bölmeye konmalıdır.

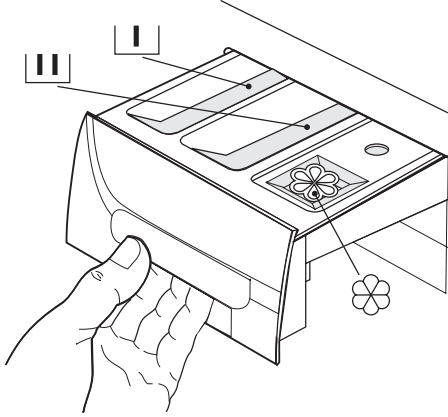

## Program tablosu

Cihazla birlikte farklı dillerde çeşitli program tabloları da verilmiştir. Bir tanesi deterjan çekmecesinin ön tarafındadır ve diğerleri de kul-

lanma kılavuzuna iliştilmiştir. Çekmecedeki tablo kolayca değiştirilebilir; çekmecedeki tabloyu sağa doğru çekerek çıkartınız ve istemiş olduğunuz dildeki tabloyu yerleştiriniz.

## Kontrol Paneli

☐ Aşağıda kontrol panelinin bir resmi verilmiştir. Resimde, program seçme düğmesinin yanı sıra tuşlar, pilot ışık ve gösterge de gösterilmektedir. Bunlar, müteakip sayfalarda ilgili rakam karşılıkları ile belirtilmektedir.

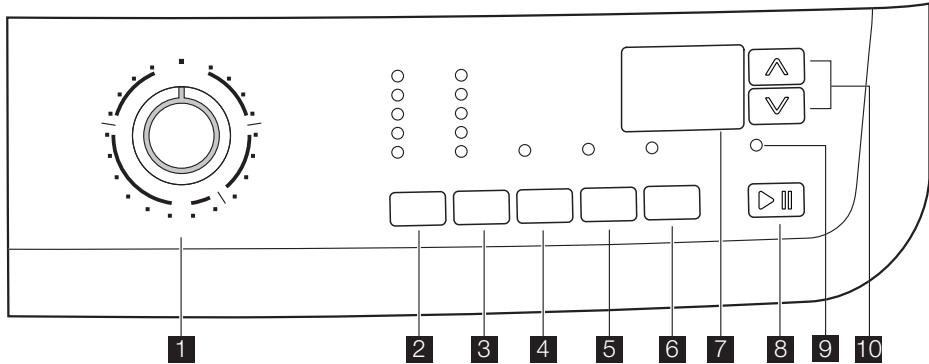

**1** Program seçme düğmesi

**2** SICAKLIK tuşu

**3** DEVİR düşürme tuşu

**4** OTOMATİK KURUTMA tuşu

**5** KURUTMA SÜRESİ tuşu

**6** GECİKMELİ BAŞLATMA tuşu

**7** Ekran

















**8** BAŞLAT / BEKLET tuşu

**9** EKSTRA DURULAMA pilot ışığı

















**10** TIME MANAGER tuşları

## Semboller tablosu

### Program Seçme düğmesi

	= Zaman kontrolü programları		= Pamuklular
	= Pamuklular + Ön yıkama		= Sentetikler
			
	= Hassas çamaşırlar		= Yünüler / Elde yıkama
	= İpekliler		= Durulama
	= Boşaltma		= Sıkma
	= Özel programlar		= Enerji Tasarrufu programı (Ekonomi)
	= Battaniye		= Kolay Ütüleme
	= Kurutma programları		

### Basmalı düğmeler ve pilot ışıkları:

	= Sıcaklık		= Soğuk
	= Devir düşürme		= Gece programı
	= Ön yıkama		= Suda bekletme
	= Otomatik kurutma		= Ekstra kuru
	= Dolaplık kuruluk		= Ütülemek üzere kurutma
	= Kurutma süresi		= Başlat/Beklet
	= Gecikmeli başlatma		= Çocuk kilidi
	= Ekstra durulama		= Zaman Kontrolü tuşları
			+/-

### Program seçme düğmesi

Makineyi açıp/kapatmanızı ve/veya bir program seçmenizi sağlar.

#### Sıcaklık

Bu tuş, yıkama sıcaklığını artırmanızı veya azaltmanızı sağlar.

#### Devir düşürme

Bu tuşa basarak, seçilen programın maksimum sıkma hızını düşürebilir veya kullanılabılır seçeneği/seçenekleri seçebilirsiniz.

#### Gece programı

Bu fonksiyonu seçtiğinizde, çamaşırların kırışmaması için makine son durulama suyunu boşaltmaz ve tüm sıkma aşamaları atlanır. Bu yıkama devri çok sessizdir ve gece ya da elektriğin daha ucuz olduğu diğer saatlerde

seçilebilir. Bazı programlarda, durulamalar daha fazla su ile yapılacaktır. Kapağı açmadan önce suyu boşaltmak gerekecektir. Suyu boşaltmak için, lütfen "Programın sonunda" bölümünü okuyunuz.

#### Suda bekletme

Bu fonksiyonu seçtiğinizde, çamaşırların kırışmasını önlemek için son durulama suyu boşaltılmaz. Kapağı açmadan önce suyu boşaltmak gerekecektir. Suyu boşaltmak için, lütfen "Programın sonunda" bölümünü okuyunuz.

#### Otomatik Kurutma

Bu tuşa basarak, pamuklular ve sentetikler için gerekli kurutma derecesini seçebilirsiniz:

- Ekstra kuru (Pamuklular)

- Dolaplık kurutma (Pamuklular ve Sentetikler)
  - Ütülemek üzere kurutma (Pamuklular)
- Seçilen kuruluk derecesinin pilot ışığı yanacaktır.

### Kurutma süresi

Eğer zaman ayarlı bir kurutma programı gerçekleştirmek isterseniz, kurutacağınız çamaşır tipine göre (pamuklu veya sentetik) istediğiniz süre ekranda görüntülenene kadar bu tuşa basınız. Pamuklular için, 10 dakika ile 250 dakika arasında bir kurutma süresi seçebilirsiniz (4.10). Pamuklular için, 10 dakika ile 130 dakika arasında bir kurutma süresi seçebilirsiniz (2.10). Bu tuşa her bastığınızda, kurutma süresi 5'er dakikalık kademelerle artar.

### Gecikmeli başlatma

Yıkama programı, 30 dak. - 60 dak. - 90 dak. ve 2 saat ve daha sonra 20 saate kadar 1'er

saatlik artışlar halinde bu tuş kullanılarak ertelenebilir.

### Başlat/Beklet

Bu tuş, seçilen programı başlatır veya durdurur.

### Zaman kontrolü

Bu tuşlar, cihazın otomatik olarak önerdiği program süresini değiştirmenizi sağlar.

### Ekstra Durulama pilot ışığı

Cihaz ek durulamalar yaparken, **9** pilot ışığı yanar. Ek bir durulama eklemek için, lütfen «Ekstra durulama seçeneğinin seçilmesi» bölümüne bakınız.

## Ekran

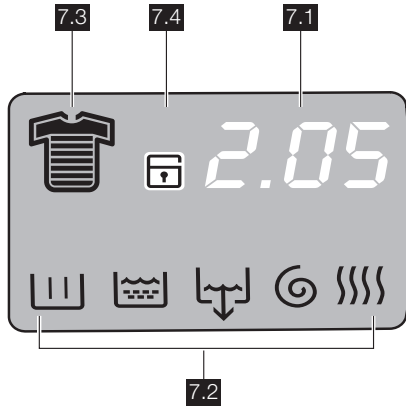

Gösterge, aşağıdaki bilgileri görüntüler:

#### 7.1:

#### • Seçilen programın süresi

Bir program seçildikten sonra, süresi saat ve dakika cinsinden gösterilir (örneğin **2.05**). Bu süre, her bir çamaşır tipi için önerilen maksimum yük esasına göre otomatik olarak hesaplanır. Program başlatıldıktan sonra, geriye kalan süre her dakika güncellenir.

#### • Seçilen kurutma süresi

Bir kurutma programı seçildikten sonra, kurutma süresi dakika veya saat ve dakika olarak gösterilir (maks. 130 dak. = **2.10**). Program başlatıldıktan sonra, kalan süre her dakika güncellenir.

#### • Gecikmeli başlatma

İlgili tuş ile seçilen gecikme ayarı birkaç saniyeliğine göstergede görüntülenir, daha sonra seçilen programın süresi tekrar görüntülenir.

#### • Alarm kodları



işletim problemleri olması halinde, bazı alarm kodları görüntülenebilir, örneğin **E20** («Servis çağırmadan önce» bölümüne bakın).





### • Yanlış seçenek seçimi

Eğer ayarlanan yıkama programıyla uyumlu olmayan bir seçenek seçilirse, **Err** mesajı ekranın altında birkaç saniye süreyle görüntülenir ve **8** tuşunun entegre kırmızı ışığı yanıp sönmeye başlar.

### • Program sonu

Program sona erdiğinde yanıp sönen üç sıfır gösterilir; pilot ışığı **9** ve **8** tuşunun pilot ışığı söner ve kapak açılabilir.









## 7.2: Yıkama programı aşama simgeleri

- Yıkama 
- Durulamalar 
- Boşaltma 
- Sıkma 
- Kurutma 

Yıkama programını seçtiğinizde, yıkama programını oluşturan çeşitli aşamalara karşı-

lık gelen yıkama programı aşama simgeleri gösterge ekranının alt kısmında gösterilir. Siz makinede bulunan **8** tuşuna bastığınızda, sadece çalışan aşamanın simgesi yanık kalır.

## 7.3: Leke derecesi simgeleri

- Yoğun 
- Normal 
- Günlük 
- Hafif 
- Hızlı 
- Süper Hızlı 
- Havalandırma 
- Hızlı Havalandırma 

Bir program seçerken gösterge ekranında makine tarafından otomatik olarak öngörülen leke derecesini belirten bir simge görüntülenir.

**7.4: Çocuk güvenliği kilidi**  (bkz. «Çocuk Kilidi» paragrafı).

## İlk kullanım

- Elektrik ve su bağlantılarının montaj talimatlarına uygun yapıldığından emin olun.
- Tamburdaki polistiren bloğu ve diğer malzemeleri çıkartın.
-  EKO valfini çalıştırmak amacıyla deterjan çekmecesinde ana yıkama

bölmesine **ECO** 2 litre su koyun. Daha sonra, tambur ve kazandaki olası üretim kalıntılarını çıkarmak için makineye çamaşır koymadan bir pamuklu yıkama programı başlatınız. Ana yıkama bölümüne 1/2 ölçek deterjan koyunuz ve makineyi çalıştırınız.

## Kişiselleştirme

### Sesli ikaz sinyalleri

Makinede, aşağıdaki durumlarda uyarıda bulunan bir sesli ikaz cihazı bulunmaktadır:

- Programın sonunda.
- Eğer bir arıza varsa.

**4** ve **5** tuşlarına aynı anda yaklaşık **6 saniye** basılı tutarsanız, sesli ikaz fonksiyonu (işletim sorunları olması durumları haricinde) devre dışı kalır. Bu 2 tuşa tekrar basıldığında, sesli ikaz fonksiyonu tekrar aktive edilir.

### Çocuk güvenliği kilidi

Bu aygıt, çocukların yaralanabileceği veya cihaza zarar verebileceği endişesi taşımadan

cihazınızı gönül rahatlığı ile denetimsiz bırakabilmenizi sağlar. Bu fonksiyon, çamaşır makinesi çalışmadığı zaman bile aktif durumda kalır.

Bu seçeneği ayarlamanızın iki yolu vardır:

1. **8** tuşuna basmadan önce; makinenin çalıştırılması mümkün olmayacaktır.
2. **8** tuşuna bastıktan sonra; başka bir programın veya seçeneğin seçilmesi mümkün olmayacaktır.

Bu seçeneği aktive etmek veya devre dışı bırakmak için **5** ve **6** tuşlarına aynı anda 6 saniye kadar basıp,  simgesi görününceye veya kayboluncaya kadar basılı tutunuz.

## Günlük kullanım

### Çamaşırların yerleştirilmesi

Kapağın kolunu dikkatlice dışa doğru çekerek kapağı açınız. Çamaşırları yerleştirmeden önce, mümkün olduğunca silkeleyiniz ve tambura teker teker koyunuz. Kapağı kapatınız.

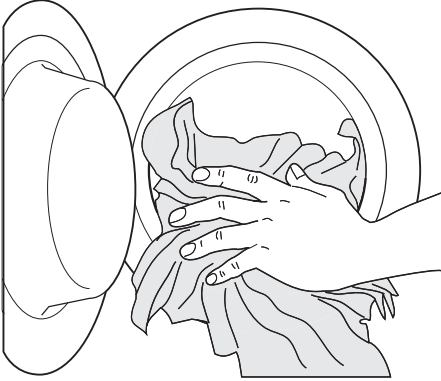

### Deterjanın ve çamaşır yumuşatıcının ölçülmesi

Deterjan çekmecesi durana kadar dışarı çekiniz. Gerekli olan deterjan miktarını ölçünüz ve ana yıkama bölümüne  bölümüne veya seçili programa/seçeneğe uygun bölmeye koyunuz (daha fazla bilgi için "Deterjan çekmecesi" bölümüne bakınız).

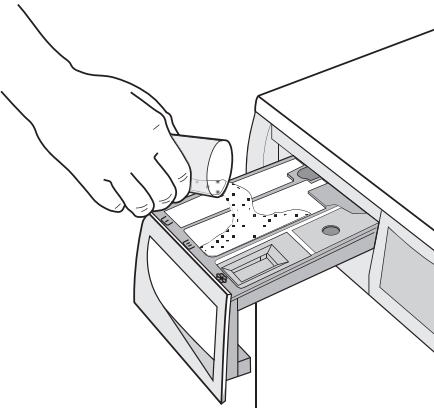

Eğer gerekirse, çamaşır yumuşatıcıyı  ile işaretli bölmeye koyunuz (kullanılan miktar çekmecedeki "MAX" işaretini geçmemelidir). Çekmeceyi yavaşça kapatınız.

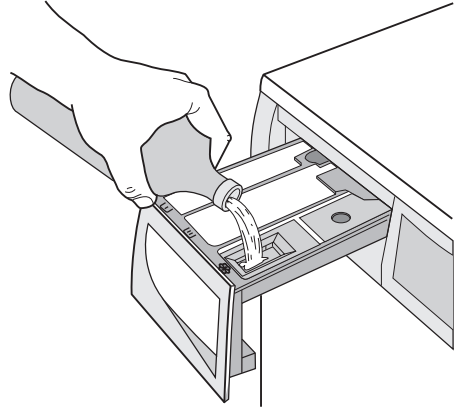

### Program seçme düğmesini (1) kullanarak istenilen programın seçilmesi

Program seçme düğmesini istenilen programa getiriniz. Çamaşır makinesi, seçmiş olduğunuz programa uygun bir sıcaklık değeri önerir ve buna uygun maksimum sıkma hızını otomatik olarak seçer. İlgili tuşları kullanarak bu değerleri değiştirebilirsiniz. **8** tuşunun **yeşil** pilot ışığı yanıp sönmeye başlar. Program seçme düğmesi saat yönünde veya saatin tersi yönde döndürülebilir. Programı sıfırlamak veya makineyi kapatmak için  pozisyonuna getiriniz.

### Programın sonunda makineyi kapamak için program seçme düğmesini konumuna getirin.

 **Dikkat** Makine çalışıyor haldeyken program seçme düğmesini başka bir programa getirirseniz, yanlış bir seçim yapıldığını bildirmek üzere **8** tuşunun **kırmızı** pilot ışığı 3 kez yanıp söner ve **Err** mesajı göstergede görüntülenir. Makine yeni seçilen programı uygulamayacaktır.

### Program seçenek tuşları

Programa bağlı olarak, farklı fonksiyonlar kombine edilebilir. Bunlar, istenilen program seçildikten sonra ve **8** tuşuna basılmadan önce seçilmelidir.

### 2 tuşuna basarak sıcaklığın seçilmesi

Bir program seçildiğinde, cihaz otomatik olarak bu program için varsayılan sıcaklığı önerir.

Eğer çamaşırlarınızı farklı bir sıcaklıkta yıkamak istiyorsanız, sıcaklığı artırmak veya azaltmak için bu tuşa devamlı basınız.

### 3 tuşuna basarak sıkma hızının azaltılması

İstediğiniz programı seçtikten sonra, cihazınız bu program için öngörülen maksimum sıkma hızını otomatik olarak uygulayacaktır. Eğer çamaşırlarınızı farklı bir hızda sıkmak istiyorsanız, sıkma hızını değiştirmek için **3** tuşuna devamlı basınız. Karşılık gelen ışık yanacaktır.

### Kullanılabilir seçeneklerin 3, 4 ve 5 tuşlarına basılarak seçilmesi

Programa bağlı olarak, farklı fonksiyonlar **8** tuşuna basılmadan önce kombine edilebilir. Bir seçenek seçildiğinde, ilgili pilot ışık yanar. Eğer hatalı bir seçenek seçilirse, **8** tuşunun entegre kırmızı pilot ışığı 3 defa yanıp söner ve **Err** mesajı birkaç saniyelikine göstergede görüntülenir.



Yıkama programları arasındaki uyumluluk ve seçenekler hakkında bilgi için "Yıkama programları" bölümüne bakınız.

### Bir ekstra durulama seçeneğinin seçilmesi

Bu cihaz, sudan tasarruf etmek için tasarlanmıştır. Bununla birlikte, çok hassas bir cilde sahip insanlar için (deterjana alerjisi olanlar), durulama aşamasında ekstra su kullanımı yararlı olabilir (ekstra durulama). Bu seçeneği **etkinleştirmek** için birkaç saniye süreyle **4** ve **6** tuşlarına aynı anda basınız. Pilot ışığı **9** yanar. Bu fonksiyon sürekli olarak aktif kalır. Bu fonksiyonu **kaldırmak** için, **4** ve **6** tuşlarına, **9** pilot ışığı sönmeye kadar aynı anda basınız.

### 6 tuşuna basarak Gecikmeli Başlatma fonksiyonunun seçilmesi

Programı başlatmadan önce eğer başlatma işleminin ertelenmesini isterseniz, istediğiniz gecikme süresini seçmek için **6** tuşuna devamlı basınız. Karşılık gelen pilot ışık yanar. Seçilen gecikme süresi değeri (20 saate kadar) gösterge ekranında birkaç saniyelikine görüntülenecektir, daha sonra programın süresi tekrar görüntülenecektir.

Bu seçeneği, programı ayarladıktan sonra ve **8** tuşuna basmadan önce seçmelisiniz.

Gecikmeli başlatmayı, **8** tuşuna basmadan önce istediğiniz zaman iptal edebilirsiniz. Gecikmeli başlatmanın seçilmesi:

1. Programı ve istediğiniz diğer seçenekleri seçiniz.
2. **6** tuşuna basarak gecikmeli başlatma seçeneğini seçiniz.
3. **8** tuşuna basınız;
  - Makine saat bazında geri sayımı başlatır.
  - Program, seçilen gecikme süresi sona erer ermez başlar.

**8** tuşuna bastıktan sonra gecikmeli başlatmanın iptal edilmesi:

1. **8** tuşuna basarak çamaşır makinesini BEKLEME durumuna ayarlayınız.
2. **0'** sembolü görüntülene kadar bir kez **6** tuşuna basınız.
3. Programı başlatmak için **8** tuşuna tekrar basınız.

**Önemli** Seçilen gecikme süresi sadece yıkama programı tekrar seçildikten sonra değiştirilebilir.

Gecikmeli Başlatma seçeneği, **BOŞALTMA** programında **seçilemez**.

### 8 tuşuna basarak programın başlatılması

Seçilen programı başlatmak için **8** tuşuna basınız, **8** tuşunun yeşil pilot lambasının yanıp sönmeye durur.

Çalışan bir programı duraklatmak için, **8** tuşuna basınız; yeşil pilot ışık yanıp sönmeye başlar.

Programı kesintiye uğradığı yerden devam ettirmek için, **8 tuşuna tekrar** basınız. Eğer bir gecikmeli başlatma seçeneğini seçtiyseniz, makine geri sayıma başlayacaktır. Eğer hatalı bir seçenek seçilirse, **8** tuşunun **kırmızı** pilot ışığı 3 kez yanıp söner, **Err** mesajı birkaç saniyelikine görüntülenir.

### 10 tuşunu kullanarak Zaman Kontrolü seçeneğinin seçilmesi

Bu tuşlara devamlı basmak suretiyle, yıkama devrinin süresi artırılabilir veya azaltılabilir. Bir leke simgesi, seçilen leke derecesini belirtmek üzere göstergede görüntülenecektir. Bu seçeneğe sadece **Pamuklular**, **Sentetikler** ve **Hassas Çamaşırlar** programlarında kullanılabilir.

Leke seviyesi	Simge	Çamaşır tipi
Yoğun		Ağır kirli çamaşırlar için
Normal		Normal kirli çamaşırlar için
Günlük		Günlük kirlenen çamaşırlar için
Hafif		Hafif kirli çamaşırlar için
Hızlı		Çok az kirli çamaşırlar için
Süper Hızlı <sup>1)</sup>		Kısa süreli kullanılmış veya giyilmiş çamaşırlar için
Havalandırma <sup>1)</sup>		Sadece havalandırılacak giysiler için
Hızlı Havalandırma <sup>1)</sup>		Sadece birkaç giysinin havalandırılması için

1) Çamaşır ağırlığını azaltmanızı öneririz (bkz. Yıkama programları tablosu).

2) Bu seçeneği seçtiğinizde, ilgili simge kısa bir süre ekrana gelir ve sonra hemen kaybolur.

### Bir seçeneğin veya çalışan bir programın değiştirilmesi

Program başlamadan önce herhangi bir seçeneğin değiştirilmesi mümkündür. Herhangi bir değişiklik yapmadan önce, **8** tuşuna basarak makineyi duraklatmanız GEREKLİDİR (eğer Zaman Kontrolü seçeneğini değiştirmek isterseniz, çalışmakta olan programı iptal etmeli ve yeniden seçim yapmalısınız).

Çalışan bir programın değiştirilmesi sadece sıfırlamak (resetlemek) suretiyle mümkündür. Program seçme düğmesini önce pozisyonuna, ardından seçmek istediğiniz yeni program pozisyonuna getiriniz. **8** tuşuna tekrar basarak yeni programı başlatınız. Tamburdaki yıkama suyu boşaltılmayacaktır.

### Bir programın duraklatılması

Çalışan bir programı duraklatmak için **8** tuşuna basınız, karşılık gelen yeşil pilot ışık yanıp sönmeye başlar. Programı **yeniden başlatmak** için aynı tuşa tekrar basınız.

### Bir programın iptal edilmesi

Çalışmakta olan bir programı iptal etmek için, program seçme düğmesini pozisyonuna getiriniz.

Böylece yeni bir program seçebilirsiniz.

### Kapağın açılması

Program başladıktan sonra ve gecikme süresi boyunca kapak kilitlidir. Herhangi bir nedenle kapağı açmanız gerekirse, öncelikle makineyi BEKLEME konumuna ayarlayınız; bunun için şu tuşa basınız: **8** . Birkaç dakika sonra kapak açılacaktır. Kapak açılmazsa, bu durum makinenin halen ısıtma işlemi uyguladığı veya su seviyesinin çok yüksek olduğu anlamına gelir. Her halükarda, kapağı zorla açmaya çalışmayın! Eğer kapağı açamıyor ancak açmanız gerekiyorsa, program seçme düğmesini konumuna alın. Birkaç dakika sonra kapak açılabilir (**suyun seviyesine ve sıcaklığına dikkat edin!**).

Kapağı kapattıktan sonra, program ve seçenekleri tekrar seçmeniz ve şu tuşa basmanız gerekir: **8** .

### Programın sonunda

Makine otomatik olarak durur. Ekranda üç kez **0.00** yanıp söner ve **8** tuşunun pilot ışığı söner. Bazı sesli ikazlar verilir. Eğer tamburda su bırakarak sona eren bir program veya seçenek seçilirse, kapağı açmadan önce suyun boşaltılması gerektiğini belirtmek üzere kapak kilitli durumda kalır. Suyu boşaltmak için aşağıdaki talimatları takip edin:

1. Makineyi kapamak için program seçme düğmesini konumuna alın.
2. Boşaltma veya sıkma programını seçin.
3. Gerekirse ilgili tuşa basarak sıkma hızını azaltın.
4. Şu tuşa basın **8** .

Programın sonunda, kapak kilidi devre dışı kalır ve kapak açılabilir. Makineyi kapamak için program seçme düğmesini pozisyonuna getirerek makineyi kapayın. Çamaşırları tamburdan çıkarın ve tamburun boş olduğunu dikkatlice kontrol edin. Başka bir yıkama daha yapmayacaksanız, su musluğunu kapatın. Küf ve hoş olmayan kokuların oluşmasını önlemek amacıyla kapağı açık bırakın.

**Bekletme modu:** Program sona erdikten birkaç dakika sonra enerji tasarrufu sistemi etkin hale getirilir. Gösterge parlaklığı azaltılır.

Herhangi bir tuşa basıldığında cihaz enerji tasarrufu modundan çıkar.

## Kullanım - Kurutma

### Sadece kurutma

#### Uyarı

Önerilen çamaşır miktarları; pamuklular ve ketenler için 3 kg. ve sentetikler için 2 kg.'dır

 Kurutma süresi tuşuna basmak suretiyle, maksimum 4 kg. pamuklu çamaşır yıkamak da mümkündür (bkz. «Kurutma programı» tablosu)

#### Uyarı

**Su musluğu açık olmalıdır ve tahliye hortumu bir lavaboya takılmalı veya bir tahliye borusuna bağlanmalıdır.**

1. Çamaşıruları yerleştirin.
2. En iyi kurutma sonucunu elde etmek için, çamaşır tipine göre izin verilen maksimum sıkma hızında bir sıkma işlemi seçiniz
3. Program seçme düğmesinin Kurutma bölümündeki Pamuklular veya Sentetikler için kurutma programını seçiniz
4. Zaman ayarlı bir kurutma işlemi yapmak isterseniz, **5** tuşuna, istediğiniz zaman ayarı ekranda gösterilene kadar basınız (bkz. «Kurutma Programı» tablosu). Bu tuşa her bastığınızda, kurutma süresi 5'er dakikalık kademelerle artar

#### **Not!**

Program süresi otomatik olarak birkaç dakika artabilir

5. Şu tuşa basın **8** tuşuna basarak programı başlatın.

Program başlatıldıktan sonra, geriye kalan süre her dakika güncellenir.

#### **Not!**

Sıkma aşamasında farklı pamuklu çamaşırılar (havlular, çarşaf, gömlekler, vb.) veya benzer şekilde yuvarlanan / katlanan diğer çamaşırılar, kurutma aşaması sonunda kısmen kuru olabilir. Devrin sonunda çamaşırılardan hafif nemli kaldığı bazı istisnai durumlarda, bu katlanan çamaşırılar açarak tamburun içinde dengeli olarak dağıtmanızı ve 20-30 dakikalık ek bir kurutma devri daha uygulamanızı öneririz

6. Programın sonunda, sesli ikaz cihazı çalar ve ekranda üç kez « **0.00** » yanıp söner. Fırın kapağı kilitlenir.

Kurutma devrinin son 10 dakikası, kırışıklık önleme aşamasıdır Bu süre boyunca, kapak kilitli kalır ve göstergede yanıp sönen sıfır rakamları görüntülenmeye devam eder « **0.00** ».

-  Kırışıklık önleme aşaması esnasında veya öncesinde kapağı açmak isterseniz veya bu aşamayı duraklatmak isterseniz, herhangi bir tuşa basın veya program seçme düğmesini herhangi bir program konumuna getirin (şu tuş hariç: **O**).
7. Seçme düğmesini **O** konumuna getirerek makineyi kapayın.
8. Çamaşıruları çıkarın.

### Otomatik yıkama ve kurutma (DURAKSIZ programı)

DURAKSIZ programları için önerilen çamaşır miktarı; pamuklular için 3 kg. ve sadece sentetikler için 2 kg.'dır

 Kurutma süresi tuşuna basmak suretiyle, maksimum 4 kg. pamuklu çamaşır yıkamak da mümkündür (bkz. «Kurutma programı» tablosu)

#### **Dikkat Bir yıkama ve kurutma programı gerçekleştirirken, doz ayarlamaya aygıtı / topu kullanmayın.**

1. Çamaşıruları yerleştirin.
2. Deterjanı ve çamaşır yumuşatıcıyı ekleyiniz
3. Program seçme düğmesini seçilen yıkama programına / çamaşır türüne getirerek makineyi çalıştırın.
4. İlgili tuşları kullanarak istediğiniz seçenekleri seçiniz  
Mümkünse, çok uzun süre kurutma uygulanmaması ve böylece enerjiden tasarruf sağlanması için cihazın önerdiği sıkma hızından daha düşük bir hız seçmeyiniz Her şekilde, sıkma hızının düşürülmesi sadece kurutmayı seçtikten sonra mümkündür.

Seçebileceğiniz en düşük değerler aşağıdaki gibidir

- Elektronik kurutmada pamuklular ve sentetikler için 900 devir/dakika;
- Pamuklular için 900 devir/dakika ve zamanlamalı kurutmada diğer çamaşırlar için 700 devir/dakika.

5. Aşağıdaki tuşa basarak kurutma süresini seçin: **5** tuşuna basınız. Göstergede yıkama ve seçilen kurutma programının toplam süresi görüntülenir.

6. Şu tuşa basarak programı başlatın: **8** tuşuna basınız. Program başlatıldıktan sonra, geriye kalan süre her dakika güncellenir.
7. Programın sonunda, makineyi kapamak için program seçme düğmesini **O** konumuna getirerek makineyi kapayın.
8. Çamaşırları çıkarın.

## Yararlı ipuçları ve bilgiler

### Çamaşırların sınıflandırılması

Her bir giysinin üzerindeki yıkama kodu sembolüne ve üreticinin yıkama talimatlarına uyun. Çamaşırları şu şekilde sınıflandırın: beyazlar, renkliler, sentetikler, hassaslar, yünlüler.

### Sıcaklıklar

<b>95° veya 90°</b>	Normal derecede kirli beyaz pamuklular ve ketenler için (örneğin çay örtüleri, havlular, masa örtüleri, çarşaflar)
<b>60°/50°</b>	Normal kirli, solmaz renkli keten, pamuklu veya sentetik iplikli giysiler (örneğin; gömlekler, gece elbiseleri, pijamalar) ve hafif kirli beyaz pamuklular için (örneğin; iç çamaşırları)
<b>40°-30°-Soğuk</b>	Sentetik iplikli ve yünlüler de dahil "saf yün, makinede yıkanabilir, çekmez" etiketi taşıyan hassas çamaşırlar (örneğin perde kumaşları), karışık iplikli çamaşırlar için

### Çamaşırları makineye koymadan önce

Beyazlarla renklileri asla bir arada yıkamayın. Yıkamada, beyazlar "beyazlığını" yitirebilir. Yeni alınmış renkli giysiler ilk yıkamada renk verebilir; dolayısıyla bunlar ilk yıkamada ayrı yıkanmalıdır.

### Çamaşırların içinde hiçbir metal nesne bırakmadığınızdan emin olun (saç tokaları, çengelli iğne, toplu iğne gibi).

Yastık kılıflarının düğmelerini kapatın, fermuarları çekin ve kanca ve çitçitleri kapatın. Kemer veya uzun bantları bağlayın. İnatçı lekeleri yıkamadan önce çıkartın. Çok kirli bölgeleri özel bir deterjan veya leke çıkarıcı kremle ovun.

Perdelere ayrı bir özen gösterin. Kancaları çıkartın veya hepsini bir torbaya veya fileye geçirin.

### Azami çamaşır miktarları

Önerilen çamaşır miktarları, yıkama programı çizelgesinde belirtilmektedir.

Genel kurallar:

- **Pamuklu, keten:** tambur dolu ancak çok aşırı sıkıştırılmamalıdır;
  - **Sentetikler:** tambur yandan fazla dolu olmamalıdır;
  - **Hassas çamaşırlar ve yünlüler:** tamburun üçte birinden fazla doldurulmamalıdır.
- Azami yük ağırlığında yıkamak, su ve enerjinin en etkin kullanımını sağlar. Çok kirli çamaşırlarda, çamaşır miktarını azaltın.

### Çamaşır ağırlıkları

Aşağıdaki ağırlık değerleri örnek amaçlıdır:

Aşağıdaki ağırlık değerleri örnek amaçlıdır:	
Bornoz	1200 gr
Yorgan kılıfı	700 gr
Erkek iş gömleği	600 gr
Çarşaf, erkek pijaması	500 gr
Masa örtüsü	250 gr
Yastık kılıfı, banyo havlusu, gecelik, erkek gömleği	200 gr
Mutfak bezleri, bayan külotları, bebek bezleri, bluz, erkek külotları	100 gr

### Lekelerin çıkartılması

İnatçı lekeler sadece su ve deterjanla çıkartılabılır. Dolayısıyla, bunların yıkanmadan önce ön işlemden geçirilmesi önerilir.

**Kan:** Taze lekelerle soğuk su uygulayınız. Kurumuş lekelerde, özel bir deterjanla gecedan

suya bastırınız ve sonra sabunlu suyla ovalayınız.

**Yağlı boyalar:** Leke çıkarıcı benzinle ıslatınız, çamaşırı yumuşak bir bez üzerine seriniz ve lekeyi çitileyiniz; birkaç kere tekrarlayınız.

**Kurumuş gres lekeleri:** Neftyağı ile ıslatınız, çamaşırı yumuşak bir zemin üzerine seriniz ve lekeyi parmaklarınızla ve pamuklu bir bezle ovunuz.

**Pas:** Sıcak suda çözülmüş oksalik asit veya bir pas giderici ürün soğuk halde uygulanır. Yakın tarihte meydana gelmemiş eski pas lekelerine dikkat edin, çünkü kumaşın selüloz yapısı delik oluşumuna neden olacak şekilde daha önceden zarar görmüş olabilir.

**Küf lekeleri:** Ağartıcı uygulayın, iyice durulayın (sadece beyazlar ve solmaz renkliler).

**Çimen:** Hafifçe sabunlayın ve ağartıcı uygulayın (sadece beyazlar ve solmaz renkliler).

**Tükenmez kalem ve tutkal:** Asetonla ıslatın<sup>2)</sup>, giysiyi yumuşak bir bez üzerine serin ve lekeyi ovalayın.

**Ruj:** Yukarıda anlatıldığı gibi asetonla ıslatın, sonra metil alkol uygulayın. Kalmış olabilecek izleri ağartıcı ile çıkartın.

**Kırmızı şarap:** Su ve deterjana bastırın, durulayıp asetik veya sitrik asit uygulayın, daha sonra tekrar durulayın. Kalmış olabilecek izleri ağartıcı ile çıkartın.

**Mürekkep:** Mürekkebin tipine göre, kumaşı önce asetonla<sup>2)</sup>, sonra asetik asitle ıslatın; beyaz kumaş üzerinde kalan izleri ağartıcı ile çıkartın ve sonra iyice durulayın.

**Zift lekeleri:** Önce leke çıkarıcı, metil alkol (mavi ispirto) veya benzinle ön işlemden geçirin, sonra macun deterjanla ovalayın.

### Deterjanlar ve katkı maddeleri

İyi yıkama sonuçlarının elde edilmesi ayrıca deterjan seçimine ve israfı önleme ve çevreyi koruma için doğru miktarda deterjan kullanımına bağlıdır.

Ekolojik tipte olsa bile deterjanlar, fazla miktarda kullanıldıklarında doğanın hassas dengesini bozabilen maddeler içerir.

## Kurutma tavsiyeleri

### Kurutma devrinin hazırlanması

Kurutucu özelliği olan bu cihaz, yoğunlaşma prensibine göre çalışmaktadır.

Deterjan seçimi kumaşın tipine (hassas, yünü, pamuklu, vs.), rengine, yıkama sıcaklığına ve kir derecesine göre yapılır.

Genelde kullanılan tüm çamaşır makinesi deterjanları bu makede de kullanılabilir:

- Her türlü kumaş için toz deterjanlar
- Hassas çamaşır (maks. 60°C) ve yünü için toz deterjanlar
- Tüm çamaşır tiplerinde tercihen düşük sıcaklıkta yıkama programları için (maks. 60°C) veya sadece yünü için özel sıvı deterjanlar.

Deterjan ve kullanılacak katkı maddeleri, yıkama programı başlatılmadan önce deterjan çekmecesinin uygun bölmelerine konmalıdır. Eğer sıvı deterjanlar kullanılıyorsa, **ön yıkamasız** bir program seçilmelidir.

Çamaşır makinesi, konsantré deterjanın en uygun şekilde kullanımını için bir devridaim sistemine sahiptir.

Kullanılacak miktarlarla ilgili üretici önerilerine riayet ediniz ve **deterjan çekmecesindeki "MAX" işaretini geçmeyiniz**.

### Su sertliği dereceleri

Su sertliği, sertlik "derecesi" cinsinden belirtilir. Bölgenizdeki suyun sertliği hakkında bilgiyi ilgili su işleri idaresinden veya yerel yetkilinizden elde edebilirsiniz.

**i** Su sertlik derecesinin orta-yüksek (sertlik derecesinden II) olması halinde bir su yumuşatıcısı ilave edilmelidir. Üreticinin talimatlarına uyun. Kullanılacak deterjan miktarı sertlik derecesine I (= yumuşak) göre ayarlanabilir.

Seviye	Özellik	Su sertliği dereceleri	
		Alman °dH	Fransız °T.H.
1	yumuşak	0-7	0-15
2	orta	8-14	16-25
3	sert	15-21	26-37
4	çok sert	> 21	> 37

**Bu nedenle, kurutma aşamasında bile su musluğu açık olmalı ve boşaltma hortumu suyu bir lavaboya ya da tahliye borusuna boşaltmalıdır.**

2) Suni ipekler üzerinde aseton uygulamayın

## Önemli!

Kurutma programını başlatmadan önce, iyi bir performans elde etmek için yıkanacak çamaşırların miktarını azaltınız.

### Kurutmaya uygun olmayan çamaşırlar

- Özellikle sentetik perdeler, yünlü ve ipeklikler gibi hassas çamaşırlar, metal aksesuarları bulunan çamaşırlar, naylon çoraplar, anorak, nevresimler, yorganlar, uyku tulumları ve kadife kumaşlar gibi ağır çamaşırlar makinede kurutulmamalıdır.
- Koyu renkli giysileri açık renkli tüylü giysilerle birlikte kurutmaktan kaçınınız, çünkü koyu renkliler tüyleri çekebilir.
- Cihaz kurutma işlemini tamamladığında çamaşırları çıkartın.
- Kurutma işlemi tamamlandığında bir statik şarj oluşumunu önlemek için, çamaşırları yıkarken bir çamaşır yumuşatıcı kullanın veya çamaşır kurutucular için özel tasarlanmış bir çamaşır kremi kullanın.
- Köpük-kauçuk ya da benzeri maddeler ile doldurulmuş olan çamaşırlar makinede kurutulmamalıdır; bunlar potansiyel angin tehlikesidir.
- Ayrıca, zararlı buharların oluşmasını önlemek amacı ile saç spreyi, aseton ya da benzeri çözücülerin kalıntılarını taşıyan çamaşırlar da makinede kurutulmamalıdır.





Deterjan ve kullanılacak katkı maddeleri, yıkama programı başlatılmadan önce deterjan çekmecesinin uygun bölmelerine konmalıdır. Eğer sıvı deterjanlar kullanılıyorsa, **ön yıkamasız** bir program seçilmelidir.

Çamaşır makinesi, konsantrite deterjanın en uygun şekilde kullanımı için bir devridaim sistemine sahiptir.

Kullanılacak miktarlarla ilgili üretici önerilerine riayet ediniz ve **deterjan çekmecesindeki "MAX" işaretini geçmeyiniz**.

### Çamaşır etiketleri

Kurutma işlemi için, üretici etiketlerinde belirtilen talimatlara uyunuz:

-  = Çamaşır kurutucuda kurutulabilir.
-  = Yüksek sıcaklıkta kurutma.
-  = Düşük sıcaklıkta kurutma.
-  = Çamaşır kurutucuda kurutmayınız.

### Kurutma işleminin süresi

Kurutma süresi, aşağıdaki unsurlara bağlı olarak değişiklik gösterebilir:

- Son sıkma işleminin hızı,
- İstenilen kurutma derecesi (ütülemek üzere kurutma, dolaplık kurutma),
- Çamaşır tipi,
- Çamaşır miktarı / ağırlığı.

Zamanlamalı bir kurutma işlemi için ortalama kurutma süresi, "Kurutma programları" bölümünde belirtilmektedir. Zaman içinde kazanacağınız deneyim, farklı çamaşır tiplerine göre daha uygun yöntem bulma konusunda size yardımcı olacaktır. Gerçekleştirilen kurutma devirlerinin kurutma süresini not ediniz.

### Ek kurutma

Eğer programın sonunda çamaşırlar hala nemli durumdaysa, tekrar kısa bir kurutma işlemi seçiniz.



**Uyarı Çamaşırların kırıışmaması veya giysilerin çekmemesi için çamaşırlarınızı aşırı kurutmayın.**

## Yıkama programları

Program - Maksimum ve Minimum Sıcaklık - Devir Açıklaması - Maksimum Sıkma Devri - Maksimum Çamaşır Yüğü - Çamaşır Tipi	Seçenekler	Deterjan Çekmecesini
<b>Pamuklular</b> 90° -Soğuk Ana yıkama - Durulamalar Maksimum hızda sıkma Maks. yük 6 kg. - Azaltılmış miktar 3 kg. <b>Beş ve renkli pamuklular</b> (normal kirli çamaşırlar).	DEVİR DÜŞÜRME GECE PROGRAMI SUDA BEKLETME EKSTRA DURULAMA ZAMAN KONTROLÜ 1)	



Program - Maksimum ve Minimum Sıcaklık - Devir Açıklaması - Maksimum Sıkma Devri - Maksimum Çamaşır Yüğü - Çamaşır Tipi	Seçenekler	Deterjan Çekme-cesi
<b>Pamuklular + Ön yıkama</b> 90° -Soğuk Ön yıkama - Ana yıkama - Durulamalar Maksimum hızda sıkma Maks. yük 6 kg. - Azaltılmış miktar 3 kg. Ön yıkama aşamalı <b>beyaz ve renkli pamuklular</b> (ağır derecede kirli çamaşırlar).	DEVİR DÜŞÜRME GECE PROGRAMI SUDA BEKLETME EKSTRA DURULAMA ZAMAN KONTROLÜ 1)	 2)  
<b>Sentetikler</b> 60° -Soğuk Ana yıkama - Durulamalar Maksimum sıkma hızı; 900 devir/dakika Maks. yük 3 kg. - Azaltılmış miktar 1.5 kg. <b>Sentetik veya karışık kumaşlar:</b> İç çamaşırı, renkli giysiler, çekmez gömlekler, bluzlar.	DEVİR DÜŞÜRME GECE PROGRAMI SUDA BEKLETME EKSTRA DURULAMA ZAMAN KONTROLÜ 1)	 
<b>Hassas Çamaşırlar</b> 40° -Soğuk Ana yıkama - Durulamalar Maksimum sıkma hızı; 700 devir/dakika Maks. yük 3 kg - Az. miktar 1.5 kg. <b>Hassas kumaşlar:</b> Akriликler, viskozlar ve polyesterler.	GECE PROGRAMI SUDA BEKLETME EKSTRA DURULAMA ZAMAN KONTROLÜ 1)	 
<b>Eld e yıkama</b> 40° -Soğuk Ana yıkama - Durulamalar Maksimum sıkma hızı; 900 devir/dakika Maks. yük 2 kg Makinede yıkanabilir yünü lü l e r ve ayrıca elde yıkanabilir yünü lü l e r ve hassas çamaşırlar için yıkama programı.	DEVİR DÜŞÜRME GECE PROGRAMI SUDA BEKLETME	 
<b>Silk (ipek)</b> 30° -Soğuk Ana yıkama - Durulamalar Maksimum sıkma hızı; 700 devir/dakika Maks. yük 1 kg İpek ve karışık sentetik çamaşırlar için uygun hassas yıkama programı.	GECE PROGRAMI SUDA BEKLETME	 
<b>Durulama</b> Durulama - Uzun süreli sıkma Maksimum hızda sıkma Maks. yük 6 kg Bu program ile elde yıkanmış olan pamuklu giysilerin durulanması ve sıkılması mümkündür. Durulama etkisini artırmak için EKSTRA DURULAMA seçeneğini seçin. Makine bazı ek durulama programları uygulayacaktır.	DEVİR DÜŞÜRME GECE PROGRAMI SUDA BEKLETME EKSTRA DURULAMA	
<b>Boşaltma</b> Suyu boşaltma Maks. yük 6 kg Tamburda su bırakarak sona eren bir seçen ekle birlikte çalıştırılan programlarda son durulama suyunun boşaltılması için.		

Program - Maksimum ve Minimum Sıcaklık - Devir Açıklaması - Maksimum Sıkma Devri - Maksimum Çamaşır Yüğü - Çamaşır Tipi	Seçenekler	Deterjan Çekme-cesi
<b>Sıkma</b> Su boşaltma ve uzun süreli sıkma Maksimum hızda sıkma Maks. yük 6 kg Elde yıkanan çamaşırlar ve tamburda su bırakarak duran bir seçenekle birlikte çalıştırılan programlardan sonra sıkma yapmak için. Sıklıkla akan çamaşırlara uygun hale getirmek üzere ilgili düğmeyi kullanarak sıkma hızını seçebilirsiniz.	DEVİR DÜŞÜRME	
<b>Pamuklular Ekonomi</b> 90° - 40° Ana yıkama - Durulamalar Maksimum hızda sıkma Maks. yük 6 kg <b>Beyaz ve solmaz renkli pamuklular .</b> Bu program hafif veya normal kirli pamuklu çamaşırlar için seçilebilir. Sıcaklık azaltılacak ve yıkama süresi artırılabilecektir. Böylece, enerjiden tasarruf sağlanırken iyi bir yıkama sonucu elde edilmiş olur.	DEVİR DÜŞÜRME GECE PROGRAMI SUDA BEKLETME EKSTRA DURULAMA	
<b>Battaniye</b> 40° - 30° Ana yıkama - Durulamalar Maksimum sıkma hızı; 700 devir/dakika Maks. yük 2 kg Tek yıkanabilir sentetik battaniye veya yorgan için.		
<b>Kolay Ütüleme</b> 60° -Soğuk Ana yıkama - Durulamalar Maksimum sıkma hızı; 900 devir/dakika Maks. yük 1 kg Bu tuşa basıldığında, çamaşırlar nazikçe yıkanır ve kırışıklık yaratmayacak şekilde sıkılır. Böylece ütüleme daha kolay hale gelir. Ayrıca, makine bazı ek durulamalar uygulayacaktır.	DEVİR DÜŞÜRME SUDA BEKLETME EKSTRA DURULAMA	
<b>Kurutma - Sentetikler</b> Sentetikleri kurutma programı Zamanlamalı kurutma veya otomatik kurutma ile birlikte kullanılabilir (kuruluk derecesi dolaplık kurutma).		
<b>Kurutma - Pamuklular</b> Pamuklu kurutma programı. Zamanlamalı kurutma veya otomatik kurutma ile birlikte kullanılabilir (kuruluk derecesi ekstra kurutma, dolaplık kurutma, ütülemek için kurutma).		
<b>O = OFF / KAPAMA</b> Çalışmakta olan yıkama programını iptal etmek veya makineyi kapamak için.		

1) Süper Hızlı Yıkama seçeneğini **10** tuşlarına basarak seçerseniz, maksimum yükü tabloda belirtilen şekilde azaltmanızı öneririz. Tam yük mümkün olmakla birlikte, temizleme sonuçlarında kötüleşmeye neden olabilmektedir. Havalandırma veya Hızlı Havalandırma seçeneğini seçerseniz, çamaşır ağırlığını daha da azaltmanızı öneririz.

2) Sıvı deterjanlar kullanılıyorsa, ÖN YIKAMA bulunmayan bir program seçilmelidir.

## Kurutma programları

### Otomatik programlar

Kurutma derecesi	Çamaşır tipi	Maks. çamaşır miktarı
<b>EKSTRA KURUTMA</b> Havlü materyaller için idealdir	<b>Pamuklu ve ketenler</b> (bornozlar, banyo havluları, vb.)	3 kg
<b>DOLAPLIK KURUTMA</b> Ütülenmeden kaldırılacak olan çamaşırılar için uygundur.	<b>Pamuklu ve ketenler</b> (bornozlar, banyo havluları, vb.)	3 kg
<b>DOLAPLIK KURUTMA</b> Ütülenmeden kaldırılacak olan çamaşırılar için uygundur.	<b>Sentetikler ve karışık kumaşlar</b> (süveterler, bluzlar, iç çamaşırıları, keten çamaşırılar)	2 kg
<b>ÜTÜLEMEK ÜZERE KURUTMA</b> Ütülenecek çamaşırılar için uygundur.	<b>Pamuklular ve ketenler</b> (çarşaflar, masa örtüleri, gömlekler, vb.)	3 kg

### Zamanlanmış programlar

Kurutma derecesi	Çamaşır tipi	Kurutulacak miktar	Sıkma Hızı	Önerilen kurutma süresi (dak.)
<b>EKSTRA KURUTMA</b> Havlü materyaller için idealdir	<b>Pamuklu ve ketenler</b> (bornozlar, banyo havluları, vb.)	4 kg 3 kg 1.5 kg	<b>1200</b>	160-180 95-105 55-65
<b>DOLAPLIK KURUTMA</b> Ütülenmeden kaldırılacak olan çamaşırılar için uygundur.	<b>Pamuklu ve ketenler</b> (bornozlar, banyo havluları, vb.)	4 kg 3 kg 1.5 kg	<b>1200</b>	150-170 85-95 45-55
<b>DOLAPLIK KURUTMA</b> Ütülenmeden kaldırılacak olan çamaşırılar için uygundur.	<b>Sentetikler ve karışık kumaşlar</b> (süveterler, bluzlar, iç çamaşırıları, keten çamaşırılar)	2 kg 1 kg	<b>900</b>	70-80 35-45
<b>ÜTÜLEMEK ÜZERE KURUTMA</b> Ütülenecek çamaşırılar için uygundur.	<b>Pamuklular ve ketenler</b> (çarşaflar, masa örtüleri, gömlekler, vb.)	4 kg 3 kg 1.5 kg	<b>1200</b>	120-140 70-80 40-50



**EC direktifi EN 50229 uyarınca**, Enerji Etiketinde belirtilen veriler için referans pamuklu

programı, maksimum çamaşır miktarı iki eşit parçaya bölünmek ve bu parçalardan her biri KURUTMA SÜRESİ fonksiyonuyla kurutulmak suretiyle test edilmelidir.

## Bakım ve temizlik

**Uyarı** Herhangi bir temizlik veya bakım işlemi yapmadan önce cihazın elektrik beslemesini kesmeniz (fişini çekmeniz) gerekmektedir.

### Kireç çözme

Kullandığımız su normalde kireç içerir. Makinede periyodik olarak bir su yumuşatıcı toz kullanılması iyi bir fikirdir. Bunu, bir çamaşır

yıkama işleminden ayrı olarak ve yumuşatıcı üreticisinin talimatlarına göre yapınız. Bu işlem, kireç kalıntılarının oluşumunu önlemeye yardımcı olacaktır.

### Her yıkamadan sonra

Kapağı bir süre açık bırakınız. Bu durum, cihazın içerisinde küf ve artık su kalıntı kokularının önlenmesine yardımcı olacaktır. Bir yı-

kamadan sonra kapağın açık bırakılması ayrıca kapak contasının da korunmasına yardımcı olacaktır.

### Koruyucu yıkama

Düşük sıcaklıktaki yıkama işlemlerinin kullanımı, tambur içinde kalıntıların oluşmasına neden olabilir.

Düzenli aralıklarla bir koruyucu yıkama işlemi uygulanmasını öneririz.

Bir koruyucu yıkama işlemi için:

- Tamburda çamaşır olmamalıdır.
- En sıcak pamuklu yıkama programını seçiniz.
- Biyolojik özellikleri olan bir toz deterjandan normal ölçekte kullanınız.

### Dış temizlik

Cihazın dış kasasını sadece sabun ve su ile temizleyiniz ve iyice kurulayınız.

**Önemli** Cihazın gövdesini temizlemek için metil alkol, çözücüler veya benzeri ürünler kullanmayınız.

### Deterjan çekmecesinin temizlenmesi

Deterjan çekmecesini düzenli olarak temizlenmelidir.

Yıkama toz deterjanı ve katkı maddesi çekmecesini düzenli olarak temizlenmelidir.

Çekmeceyi, dili aşağı doğru bastırarak ve dışarı doğru çekerek çıkartınız.

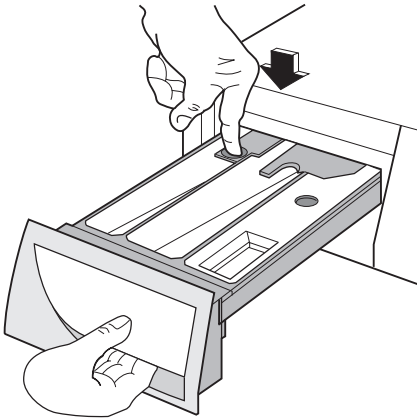

Birikmiş toz kalıntılarını çıkartmak için akan bir musluk altında yıkayınız.

Temizliği daha rahat yapmak için, katkı maddesi bölmesinin üst kısmı çıkartılmalıdır. Tüm kısımları su ile temizleyiniz.

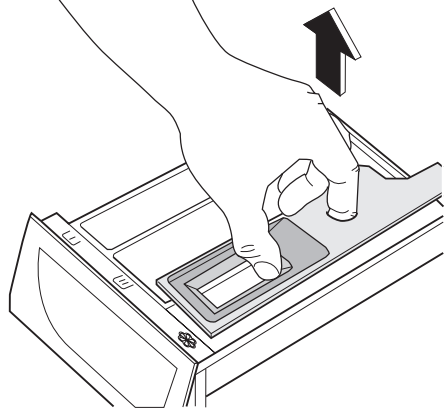

Dağıtıcı çekmecesini bir fırça ile temizleyiniz.

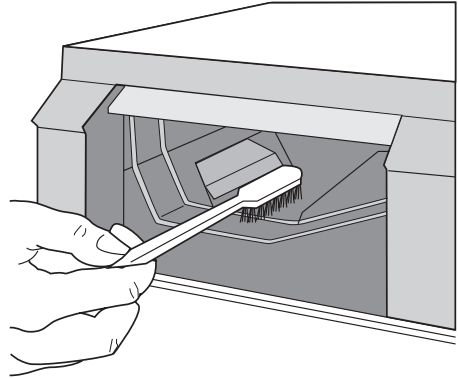

### Yıkama tamburu

Yıkama veya musluk suyu içerisindeki demir içeren yabancı maddelerin paslanmasından dolayı tambur içerisinde pas birikintileri oluşabilir.

**Önemli** Tamburu asitli kireç çözücü maddeler, klor içeren aşındırıcı maddeler veya demir ya da çelik yünü ile temizlemeyiniz.

1. Tamburda bulunan pas birikintilerini paslanmaz çelikler için özel temizleme maddeleri ile temizleyiniz.
2. Olası temizleme maddesi artıklarını temizlemek için, makineye çamaşır koymadan bir yıkama devri başlatınız.

Program: Maksimum sıcaklıkta Kısa Süreli Pamuklu Programı çalıştırınız ve yak. 1/4 ölçek deterjan ekleyiniz.

### Kapak contası

Kapak contasını ara sıra kontrol ediniz ve lastik köprüler arasına sıkışmış nesnelere varsa çıkartınız.

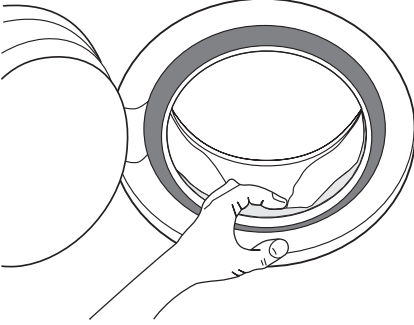

### Tahliye pompası

Pompa düzenli olarak özellikle de aşağıda açıklanan durumlarda kontrol edilmelidir:

- Cihaz boşaltma ve/veya sıkma yapmıyorsa.
- İğne, bozuk para gibi pompayı tıkayan nesnelere otürü cihaz tahliye anında olağan dışı bir ses çıkarıyorsa.
- Suyun boşaltılmasıyla ilgili bir sorun algılandıysa (daha fazla bilgi için "Servisi aramadan önce" bölümüne bakın).

**!** **Uyarı** Pompa kapağını açmadan önce, cihazı kapayın ve elektrik fişini prizden çekin.

Aşağıdaki işlemleri yapın:

1. Cihazın fişini prizden çekin.
2. Gerekirse, su soğuyana kadar bekleyin.
3. Bir bozuk parayı (veya kullanma kılavuzunun da içinde yer aldığı torbada modele bağlı olarak bulunan uygun aleti) yarığın altına sokmak suretiyle pompa kapağını açın.

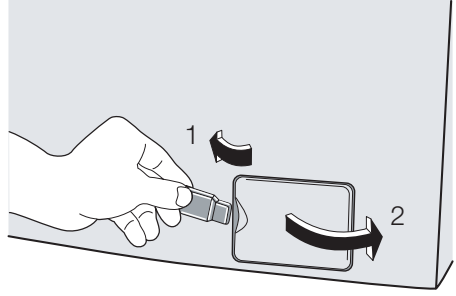

4. Dökülen sıvıları toplaması için kenarı kısa olan bir kâğıt pompanın altına yerleştirin.

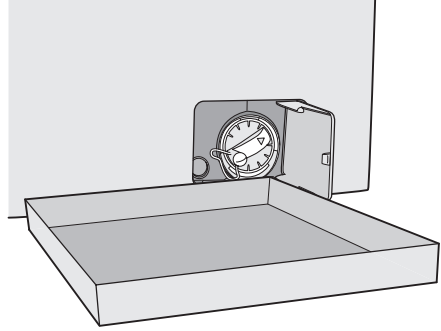

5. Bir pense kullanarak acil durum tahliye kapağını filtre kapağından çıkarın.

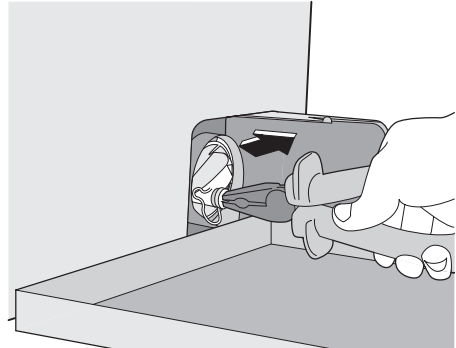

6. Suyun boşalması sona erdiğinde, bir pense kullanarak pompa kapağını saatin tersi yönünde çevirmek suretiyle sökün ve filtreyi çıkarın. Kapağı çıkarırken dökülen suyu silmek için daima yakınızda bir bez bulundurun.

Tüy kalıntılarını çıkarmak için filtreyi musluk altında yıkayın.

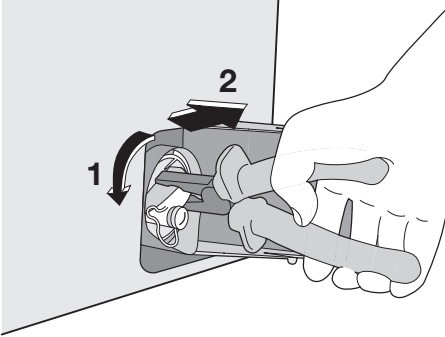

7. Yabancı cisimleri ve tüyleri pompa ya-  
tağından ve pompa çarkından alın.

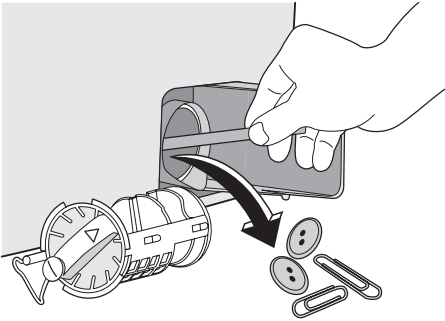

8. Pompa çarkının dönüp dönmediğini dik-  
katlice kontrol edin (tutukluk yaparak dö-  
ner). Dönmüyorsa lütfen yetkili servisimize  
başvurun.

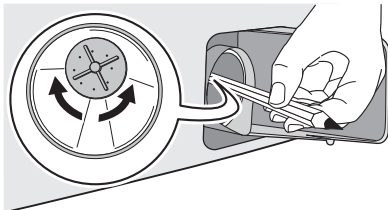

9. Yuvasının içine doğru şekilde yerleştirilerek filtreyi yerine takın. Pompa kapağını saat yönünde çevirerek sıkıca takın.

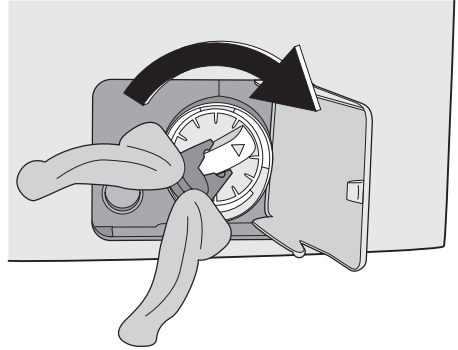
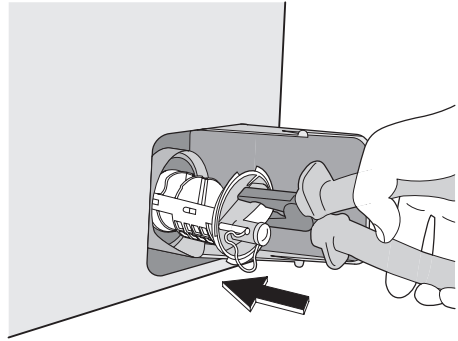

10. Acil durum boşaltma kapağını tekrar filtre  
kapağına takın ve sıkıca oturtun.

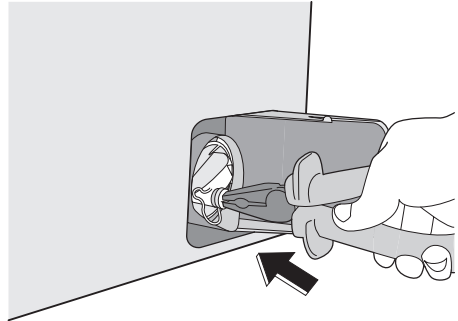

11. Pompa kapağını kapatın.

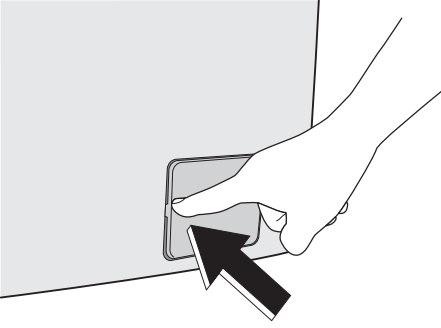

**! Uyarı** Cihaz kullanım halindeyken ve seçilen programa bağlı olarak, pompada sıcak su olabilir. Bir yıkama devri esnasında pompa kapağını asla çıkarmayın, cihaz yıkama devrini tamamlayana ve boşaltma yapana kadar daima bekleyin. Pompa kapağını yerine takarken, su sızdırmayacak ve çocukların çıkarması mümkün olmayacak şekilde sıkıldığından emin olun.

### Su giriş filtrelerinin temizlenmesi

Makinenin su alması gerekenden daha uzun zaman alıyorsa, su giriş hortumundaki filtrenin tıkalı olup olmadığını kontrol ediniz

1. Su musluğunu kapatınız.
2. Su giriş hortumunu çıkartınız
3. Hortumun içerisindeki filtreyi sert bir fırça ile temizleyiniz.

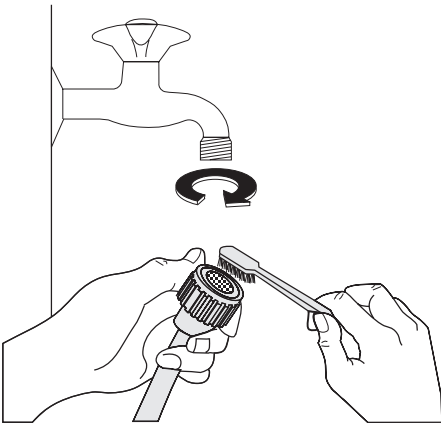

4. Hortumu tekrar musluğa takınız.

5. Hortumu makineden gevşeterek çıkartınız. Su dökülebileceğinden, yakınızdaki bir silme bezi bulundurunuz.
6. Valfin içindeki filtreyi, sert bir fırçayla veya bir bez parçasıyla temizleyiniz.

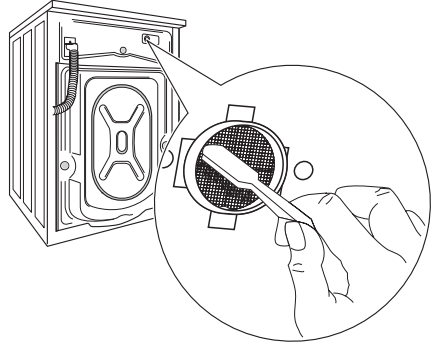

7. Hortumu makineye geri takınız ve bağlantının sızdırmazlığını kontrol ediniz.
8. Su musluğunu açınız.

### Acil durum boşaltması

Eğer su tahliye olmuyorsa, makineyi boşaltmak için aşağıdaki prosedürü uygulayınız:

1. Cihazın fişini prizden çekiniz;
2. Su musluğunu kapatınız;
3. Gerekirse, su soğuyana kadar bekleyiniz;
4. Pompanın kapağını açınız;
5. Zemine bir kap koyunuz. Acil durum tahliye kapağını filtreden çıkarınız. Su, yer çekimi gücüyle kaba boşalmalıdır. Kap dolduğu zaman, kapağı tekrar filtreye takınız. Kabı boşaltınız. Suyun akması durana kadar prosedürü tekrarlayınız;
6. Gerekirse pompayı yukarıda anlatıldığı gibi temizleyiniz;
7. Pompayı geri takınız ve kapağını kapatınız.

### Donmaya karşı önlemler

Eğer makine sıcaklığın 0°C'nin altına düştüğü bir yere monte edilmişse, aşağıdaki işlemleri yapınız:

1. Cihazın fişini prizden çekiniz.
2. Su musluğunu kapatınız.
3. Giriş hortumunu çıkartınız.
4. Giriş hortumunun ucunu yere koyduğunuz bir kabın içine yerleştiriniz, acil durum boşaltma haznesini açınız ve suyun boşalmasını sağlayınız.

5. Acil durum boşaltma haznesini tekrar yerine takınız ve su giriş hortumunu geri takınız.
6. Makineyi tekrar çalıştırmak istediğinizde, ortam sıcaklığının 0°C'nin üzerinde olduğundan emin olunuz.

çekmecesinin ana yıkama bölümüne 2 litre su koymanız ve sonra boşaltma programını başlatmanız gerekir. Bu işlem deterjanın bir kısmının bir sonraki yıkamada kullanılmadan kalmasını önleyen **ECO Valve** (EKO VALF) cihazını devreye sokar.

**Önemli** Acil durum boşaltma hortumunu kullanarak suyu her boşalttığınızda, deterjan

## Servisi aramadan önce

Belirli problemler bazı basit kontrol ve bakımların yapılmamasından kaynaklanır ve bir mühendisi aramaya gerek kalmadan basit bir şekilde çözülebilir. Yetkili servisinizi aramadan önce lütfen aşağıdaki kontrol listesini uygulayınız.

Makine açık haldeyken, makinenin çalışmadığını belirtmek üzere **8** tuşunun **kırmızı** pilot ışığının yanıp sönmesi, aşağıdaki alarm kodlarından birisinin gösterge ekranında görünme-

si ve aynı zamanda her 20 saniyede bir bazı sesli ikaz sinyallerinin verilmesi mümkündür:

- **E10** : Su beslemesiyle ilgili problem.
- **E20** : Su tahliyesiyle ilgili problem.
- **E40** : Kapak açık.

Problem giderildikten sonra, programı yeniden başlatmak için **8** tuşuna basınız. Tüm kontrollerden sonra problem hala geçmediyse, yerel yetkili servisinizle temasa geçiniz.

Sorun	Muhtemel neden / Çözüm
<b>Çamaşır makinesi çalışmaya başlamıyor:</b>	<p>Kapak kapanmamıştır. <b>E40</b></p> <ul style="list-style-type: none"> <li>• Kapağı tam olarak kapatın.</li> </ul> <p>Cihazın fişi prize uygun bir şekilde takılmamıştır.</p> <ul style="list-style-type: none"> <li>• Fişi prize takın.</li> </ul> <p>Prizde elektrik beslemesi yoktur.</p> <ul style="list-style-type: none"> <li>• Lütfen evinizin elektrik tesisatını kontrol edin.</li> </ul> <p>Ana sigorta yanmıştır.</p> <ul style="list-style-type: none"> <li>• Sigortayı değiştirin.</li> </ul> <p>Program seçme düğmesi doğru konumda değildir ve <b>8</b> tuşuna basılmamıştır.</p> <ul style="list-style-type: none"> <li>• Lütfen program seçme düğmesini çevirin ve <b>8</b> tuşuna tekrar basın.</li> </ul> <p>Gecikmeli başlatma fonksiyonu seçilmiştir.</p> <ul style="list-style-type: none"> <li>• Çamaşırılar hemen yıkanacaksa, gecikmeli başlatmayı iptal edin.</li> </ul> <p>Çocuk Güvenliği Kilidi etkinleştirilmiştir.</p> <ul style="list-style-type: none"> <li>• Çocuk Güvenliği Kilidini devre dışı bırakın.</li> </ul>
<b>Makine su almıyor:</b>	<p>Su musluğu kapalıdır. <b>E10</b></p> <ul style="list-style-type: none"> <li>• Su musluğunu açın.</li> </ul> <p>Giriş hortumu ezilmiş veya bükülmüştür. <b>E10</b></p> <ul style="list-style-type: none"> <li>• Giriş hortumu bağlantısını kontrol edin.</li> </ul> <p>Giriş hortumundaki filtre tıkalıdır. <b>E10</b></p> <ul style="list-style-type: none"> <li>• Su giriş hortumu filtresini temizleyin.</li> </ul> <p>Kapak tam olarak kapatılmamıştır. <b>E40</b></p> <ul style="list-style-type: none"> <li>• Kapağı tam olarak kapatın.</li> </ul>
<b>Makine su alıyor sonra hemen boşaltıyor:</b>	<p>Tahliye hortumunun ucu çok alçaktadır.</p> <ul style="list-style-type: none"> <li>• «Su boşaltması» bölümündeki ilgili paragrafa bakın.</li> </ul>



Sorum	Muhtemel neden / Çözüm
<b>Makine boşaltma yapmıyor ve / veya sıkılmıyor:</b>	<p>Tahliye hortumu ezilmiş veya kırılmıştır. <b>E20</b></p> <ul style="list-style-type: none"> <li>• Tahliye hortumu bağlantısını kontrol edin.</li> </ul> <p>Tahliye filtresi tıkalıdır. <b>E20</b></p> <ul style="list-style-type: none"> <li>• Tahliye filtresini temizleyin.</li> </ul> <p>Tamburda su bırakarak sona eren veya tüm sıkma aşamalarını atlayan bir program veya seçenek seçilmiştir.</p> <ul style="list-style-type: none"> <li>• Boşaltma veya sıkma programını seçin.</li> </ul> <p>Çamaşırlar tamburun içinde eşit olarak dağıtılmamıştır.</p> <ul style="list-style-type: none"> <li>• Çamaşırları tambur içinde dağıtın.</li> </ul>
<b>Zeminde su var:</b>	<p>Çok fazla deterjan veya uygun olmayan deterjan (çok fazla köpük oluşumuna neden olur) kullanılmıştır.</p> <ul style="list-style-type: none"> <li>• Deterjan miktarını düşürün veya başka bir deterjan kullanın.</li> </ul> <p>Giriş hortumu bağlantılarından birinde kaçak olup olmadığını kontrol edin. Hortumun içinden su geçerken bunu anlamak her zaman kolay değildir; nemli olup olmadığına bakın.</p> <ul style="list-style-type: none"> <li>• Su giriş hortumunun bağlantısını kontrol edin.</li> </ul> <p>Giriş hortumu hasar görmüştür.</p> <ul style="list-style-type: none"> <li>• Yeni bir tanesiyle değiştirin.</li> </ul> <p>Bir temizlik işleminden sonra filtrenin kapağı geri takılmamıştır veya filtre doğru şekilde yerleştirilmemiştir.</p> <ul style="list-style-type: none"> <li>• Kapağı filtreye tekrar takın veya filtreyi tam olarak yerine oturtun.</li> </ul>
<b>Yetersiz yıkama sonuçları:</b>	<p>Çok az veya uygun olmayan deterjan kullanılmıştır.</p> <ul style="list-style-type: none"> <li>• Deterjan miktarını artırın veya başka bir deterjan kullanın.</li> </ul> <p>İnatçı lekeler, yıkamadan önce işlemden geçirilmemiştir.</p> <ul style="list-style-type: none"> <li>• İnatçı lekeleri çıkarmak için ticari temizlik ürünleri kullanın.</li> </ul> <p>Doğru sıcaklık değeri seçilmemiştir.</p> <ul style="list-style-type: none"> <li>• Doğru sıcaklığı seçip seçmediğinizi kontrol edin.</li> </ul> <p>Makineye aşırı çamaşır konulmuştur.</p> <ul style="list-style-type: none"> <li>• Çamaşırları azaltın.</li> </ul>
<b>Kapak açılmıyor:</b>	<p>Program halen çalışmaktadır.</p> <ul style="list-style-type: none"> <li>• Yıkama devrinin sona ermesini bekleyin.</li> </ul> <p>Kapak kilidi henüz açılmamıştır.</p> <ul style="list-style-type: none"> <li>• Kapak kilidi açılıncaya kadar birkaç dakika bekleyin.</li> </ul> <p>Tamburda halen su vardır.</p> <ul style="list-style-type: none"> <li>• Suyu boşaltmak için boşaltma veya sıkma programını seçin.</li> </ul>
<b>Makine titriyor veya gürültülü çalışıyor:</b>	<p>Nakliye civataları ve contaları çıkarılmamıştır.</p> <ul style="list-style-type: none"> <li>• Cihazın bağlantılarının doğru bir şekilde yapıldığından emin olun.</li> </ul> <p>Destek ayakları ayarlanmamıştır.</p> <ul style="list-style-type: none"> <li>• Cihazın düzlemselliğini kontrol edin.</li> </ul> <p>Çamaşırlar tamburun içinde eşit olarak dağıtılmamıştır.</p> <ul style="list-style-type: none"> <li>• Çamaşırları tambur içinde dağıtın.</li> </ul> <p>Tamburda çok az çamaşır olabilir.</p> <ul style="list-style-type: none"> <li>• Daha fazla çamaşır koyun.</li> </ul>
<b>Sıkma işlemi geç başlıyor veya makine sıkma yapmıyor:</b>	<p>Çamaşırlar tambur içinde eşit oranda dağılmadığından elektronik dengesizlik tespit cihazı devreye girmiştir. Tamburun ters yönde dönme hareketiyle çamaşırlar yeniden dağıtılır. Bu durum, dengesizlik ortadan kalkıncaya kadar birkaç defa daha olabilir ve normal sıkma işlemi devam eder. Eğer 10 dakika sonra, çamaşırlar tamburda halen eşit oranda dağılmamışsa, makine sıkma işlemi yapmayacaktır. Bu durumda, çamaşırları elinizle dağıtın ve sıkma programını seçin.</p> <ul style="list-style-type: none"> <li>• Çamaşırları tambur içinde dağıtın.</li> </ul> <p>Çamaşır miktarı çok azdır.</p> <ul style="list-style-type: none"> <li>• Daha fazla çamaşır koyun, çamaşırları elinizle tamburun içinde dağıtın ve sonra sıkma programını seçin.</li> </ul>

Sorun	Muhtemel neden / Çözüm
<b>Makine normalin dışında sesler çıkarıyor:</b>	Makine, diğer geleneksel motorlara göre daha farklı ses çıkaran tipte bir motorla donatılmıştır. Bu yeni motor, sıkma işlemi yaparken daha yumuşak bir başlatmayı, çamaşırların tamburda daha homojen dağılımını ve ayrıca makinenin daha dengeli olmasını sağlar.
<b>Tambur içinde su görünmüyor:</b>	Modern teknolojiyle üretilmiş makineler, performansı etkilemeksizin daha az su kullanarak çok ekonomik çalışırlar.
<b>Makine kurutma yapmıyor veya uygun şekilde kurutmuyor:</b>	Kurutma süresi veya kuruluk derecesi seçilmemiştir. <ul style="list-style-type: none"> <li>• Kurutma süresini veya kuruluk derecesini seçin.</li> </ul> Su musluğu kapalıdır. <b>E10</b> . <ul style="list-style-type: none"> <li>• Su musluğunu açın.</li> </ul> Tahliye filtresi tıkalıdır. <b>E20</b> <ul style="list-style-type: none"> <li>• Tahliye filtresini temizleyin.</li> </ul> Makineye aşırı yüklenme yapılmıştır. <ul style="list-style-type: none"> <li>• Tamburun içindeki çamaşır miktarını azaltın.</li> </ul> Seçilen kurutma programı, süresi veya kuruluk derecesi çamaşıra uygun değildir. <ul style="list-style-type: none"> <li>• Çamaşıra uygun kurutma programı, süresi veya kuruluk derecesi seçin.</li> </ul>

Eğer problemi tanımlayamıyor veya çözemiyorsanız, servis merkezimize temasa geçin. Telefon açmadan önce, makinenin modelini, seri numarasını ve satın alma tarihinizi not edin: servis merkezi bu bilgileri isteyecektir.

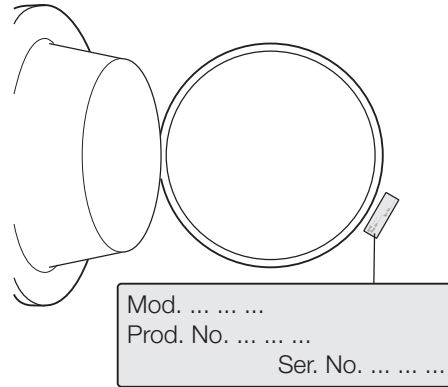

## Teknik veriler

Boyutlar	Genişlik Yükseklik Derinlik	60 cm 85 cm 63 cm
Elektrik bağlantısı Voltaj - Toplam güç - Sigorta	Elektrik bağlantısı hakkında bilgiler, cihaz kapağının iç kenarındaki bilgi etiketinde yazılıdır.	
Su besleme basıncı	Minimum Maksimum	0,05 MPa 0,8 MPa
Maksimum Yükleme	Pamuklu	6 kg
Maksimum kurutma yükü	Pamuklu Pamuklular için büyük kapasite Sentetik	3 Kg 4 Kg 2 Kg
Sıkma Hızı	Maksimum	1200dev / dak

## Tüketim değerleri

Program	Enerji tüketimi (kWs)	Su tüketimi (litre)	Program süresi (Dakika)
Beyaz Pamuklu 90°	2.0	61	<b>Programların süreleri hakkında bilgi için, lütfen kontrol panelindeki göstergeye bakın.</b>
Pamuklu 60°	1.3	58	
Pamuklu Enerji Tasarrufu Programı 60° 1)	1.02	46	
Pamuklu 40°	0.7	58	
Sentetik 40°	0.5	50	
Hassas Çamaşırlar 40°	0.55	60	
Yünlüler/ Elde yıkama 30°	0.25	53	

1) 60°C'de 6kg'lık çamaşır ile «Pamuklu Enerji Tasarrufu Programı» seçeneği, EEC 92/75 standartları uyarınca enerji etiketindeki veriler için referans programdır.

**i** Bu tabloda gösterilen tüketim verileri sadece örnek gösterim amaçlıdır, çünkü bu değerler çamaşır miktarına ve tipine, giriş suyu sıcaklığına ve ortam sıcaklığına göre değişiklik gösterebilir.

## Montaj

### Ambalajdan çıkartma

Cihazı kullanmadan önce tüm nakliye civataları ve ambalaj malzemeleri çıkartılmalıdır. Nakliye amaçlı kullanılan tüm malzemeleri muhafaza etmeniz önerilir, böylece makinenin ileride tekrar taşınması gerektiğinde tekrar kullanabilirsiniz.

1. Tüm ambalaj malzemeleri çıkartıldıktan sonra, alt kısmındaki polistiren tabanı çıkartmak için makine arka tarafının üzerine dikkatlice yatırılmalıdır.

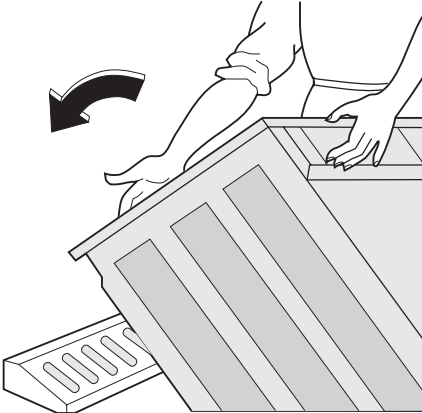

2. Cihazın arka tarafındaki elektrik kablosunu ve su giriş ile boşaltma hortumunu hortum tutuculardan çıkarınız.

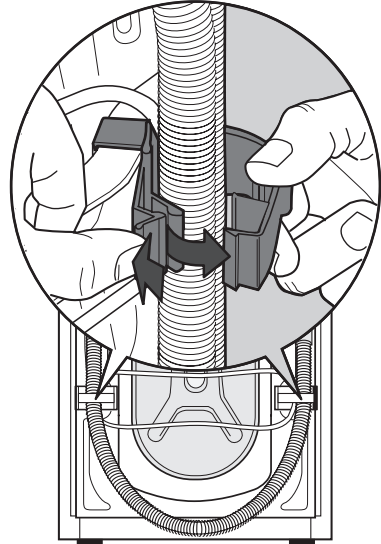

3. Üç civatayı sökün.

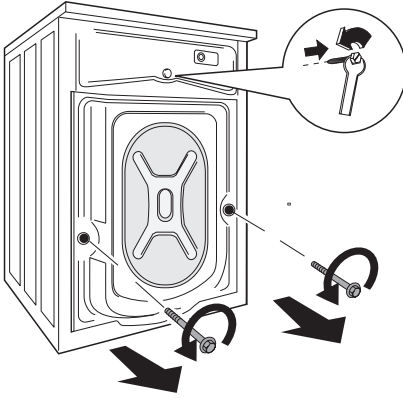

4. İlgili plastik pulları kaydırarak çıkartın.

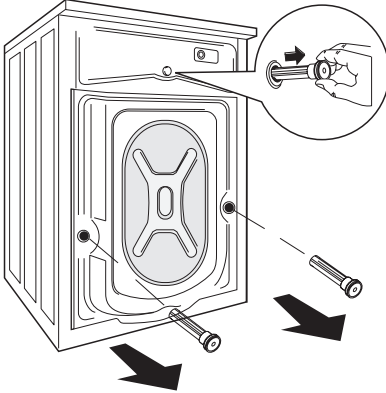

5. Kapağı açın ve kapak contasına takılı polistiren bloğu çıkarın.

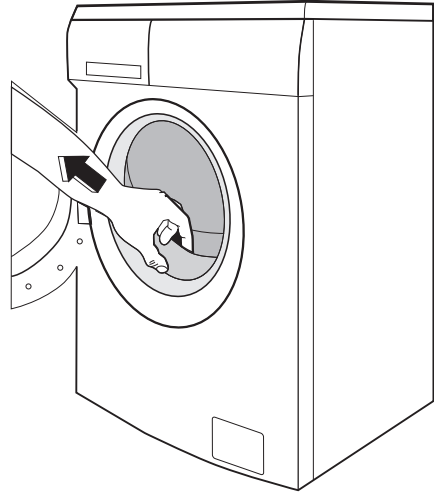

6. Küçük üst deliğe ve iki büyük deliğe kul lanma kılavuzunun içinde bulunduğu tor badaki ilgili plastik tıkaç kapaklarını takınız.

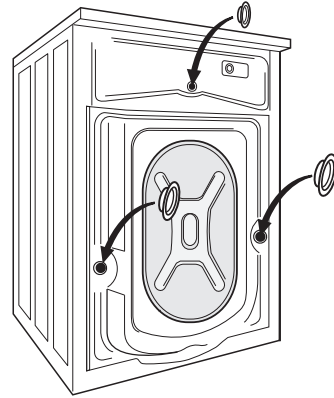

### Konumlandırma

Makineyi düz ve sert bir zemin üzerine monte ediniz. Makine etrafındaki hava dolaşımının halı, kilim, vs. gibi eşyalarla engellenmediğinden emin olunuz. Makinenin duvara veya diğer mutfak ünitelerine temas etmediğinden emin olunuz. Ayaklarını yükseltip alçaltmak suretiyle çamaşır makinesinin seviyesini ayarlayınız. Ayaklar, kendinden kilitlemeli bir kilit somunu içerdiğinden ayarlanması zor olabilir, ancak makine düz ve dengeli **OLMALIDIR**. Gerekirse bir su terazisi ile düzlemsellik ayarını kontrol ediniz. Herhangi gerekli bir ayarlama bir somun anahtarıyla yapılabilir. Doğru

seviye ayarı, makine çalışırken titreşimi, gürültüyü ve makinenin kaymasını önler.

**⚠ Dikkat** Zemindeki herhangi bir engebeyi dengelemek için makinenin altına asla dolap, tahta veya benzeri bir nesne koymayınız.

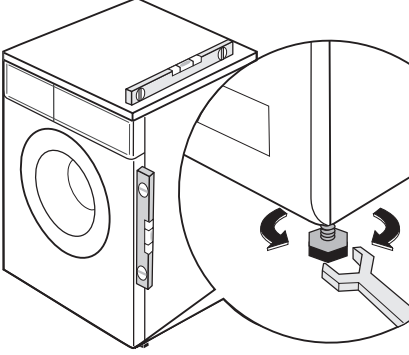

## Su girişi

**⚠ Uyarı** Bu cihaz soğuk su musluğuna bağlanmalıdır.

1. Makine ile birlikte verilen su giriş hortumunu, 3/4" dişli tip bir musluğa takınız. Daima cihazla birlikte verilen hortumu kullanınız.

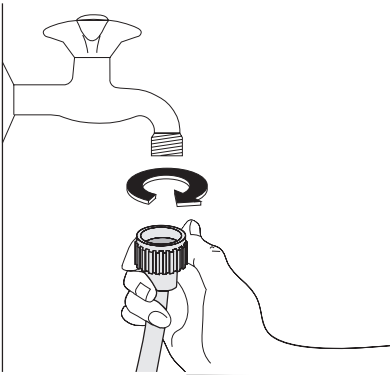

**Önemli** Makineyi su musluğuna bağlamak için eski makinenizin hortumunu kullanmayın.

2. Giriş hortumunun makineye bağlanan diğer ucu, şekilde gösterildiği gibi çevrilebilir.

Giriş hortumunu aşağı doğru yönlendirmeyiniz. Hortum açısını, su musluğunuzun yerine göre sağa veya sola doğru ayarlayınız.

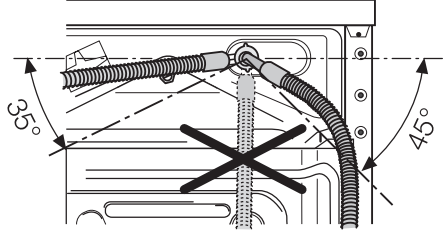

3. Halka somunu gevşeterek hortumu doğru şekilde ayarlayınız. Giriş hortumunun pozisyonunu ayarladıktan sonra, kaçak olmasını önlemek için halka somunu tekrar sıkınız.

Giriş hortumu uzatılmamalıdır. Eğer çok kırsaysa ve musluğun yerini değiştirmek istemiyorsanız, daha uzun ve özellikle bu tip cihaz için tasarlanmış yeni bir hortum alın.

**Önemli** Makineyi yeni bir boru tesisatına veya belirli bir süre kullanılmamış bir boru tesisatına bağlamadan önce, borularda birikmiş olabilecek herhangi bir kalıntıyı yıkayıp temizlemek için yeterli miktarda su dökün.

## Su tahliyesi

Tahliye hortumunun ucu üç şekilde konumlandırılabilir.

- Makine ile birlikte verilen plastik hortum kılavuzu kullanılarak **bir lavabonun kenarına takma**. Böyle bir durumda, makine su boşaltması yaparken kancanın yerinden çıkmış olmadığından emin olunuz. Bunu, kancayı bir tel ile musluğa takarak veya duvara sabitleyerek yapabilirsiniz.

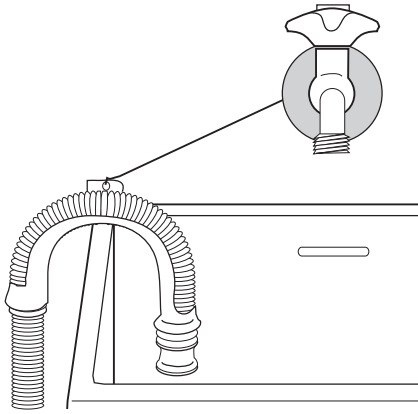

- **Bir lavabo ek tahliye borusu kullanarak.** Bu ek boru, dirsek kısmı yerden 60 cm. yukarıda olacak şekilde ağız kısmından yukarıda olmalıdır.
- **Direk olarak bir tahliye borusuna**, yüksekliği 60 cm.'den az ve 90 cm.'den fazla olmayacak şekilde. Tahliye hortumunun ucu daima hava girişine açık olmalı, yani tahliye borusunun iç çapı tahliye hortumunun dış çapından geniş olmalıdır. Tahliye hortumu bükülmemelidir.

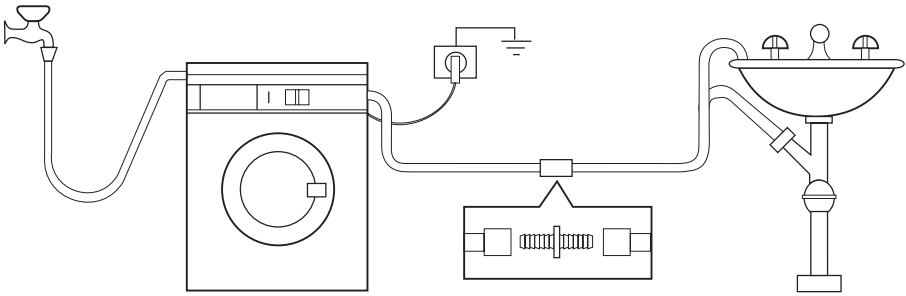

Tahliye hortumu maksimum 4 metre uzatılabilir. Ek tahliye hortumu ve eklem parçasını yerel servis merkezinizden elde edebilirsiniz.

## Elektrik Bağlantısı

**! Bu cihazın montajı için gerekli herhangi bir elektrik bağlantısı, kalifiye bir elektrik teknisyeni veya uzman bir kişi tarafından yapılmalıdır.**

Elektrik bağlantısı hakkında bilgiler, cihaz kapağının iç kenarındaki bilgi etiketinde yazılıdır. Yerel elektrik tesisatınızın, kullanılan diğer elektrikli cihazları da hesaba katarak, makine için gerekli maksimum yükü kaldırabildiğinden emin olunuz

**! Makineyi topraklı bir prize bağlayın.**

**! Üretici firma, yukarıda belirtilen güvenlik önlemlerine**

**uyulmamasından kaynaklanan hasar ve yaralanmalardan dolayı herhangi bir sorumluluk kabul etmez.**

**! Elektrik kablosu, makine monte edildikten sonra erişilebilir olmalıdır.**

**! Cihazın elektrik besleme kablosunun değiştirilmesi gerekirse, bu işlem bir Servis Merkezi tarafından yapılmalıdır.**

## Çevreyle ilgili bilgiler

Ürünün ya da ambalajının üzerindeki  simgesi, bu ürünün normal ev çöprü gibi atılmayıp, elektrik ve elektronik cihazların geri dönüşüm için verildiği özel toplama noktalarından birine verilmesi gerektiğini belirtir. Bu ürünün doğru şekilde imha edilmesine katkıda bulunmakla hem çevreyi, hem de çevrenizdekilerin sağlığını korumuş olursunuz. Yanlış şekilde imha ise hem çevreye hem sağlığa zararlıdır. Bu ürünün geri dönüşümüne ilişkin daha ayrıntılı bilgileri belediyeinizden, çöp dairenizden veya ürünü satın almış olduğunuz bayiden edinebilirsiniz.

EEE Yönetmeliğine Uygunudur.

### Ambalaj malzemeleri

 simgesi ile işaretli ambalaj malzemeleri geri dönüşümlüdür.

>PE<=polietilen  
>PS<=polistiren  
>PP<=polipropilen

Bu, toplama kutularına uygun şekilde atmak suretiyle geri dönüştürülebilecekleri anlamına gelmektedir.

### Ekolojik tavsiyeler

Su ve enerjiden tasarruf sağlamak ve çevrenin korunmasına yardımcı olmak için, aşağıdaki faydalı bilgileri dikkate almanızı öneririz:

- Normal kirli çamaşırlar, deterjandan, sudan ve zamandan tasarruf için ön yıkama yapmadan yıkanabilirler (böylece çevre de korunmuş olur!).
- Makine tam dolu iken daha ekonomik çalışır.
- Lekeler ile kirlerin bir kısmını, çamaşırları makineye atmadan önce çıkartabilirsiniz; çamaşırlar böylece daha düşük bir sıcaklıkta yıkanabilir.
- Deterjan miktarını, suyun sertliğine, kirin derecesine ve yıkanan çamaşır miktarına göre ayarlayın.

[www.electrolux.com](http://www.electrolux.com)

[www.electrolux.ru](http://www.electrolux.ru)

[www.electrolux.com.tr](http://www.electrolux.com.tr)