



SIEMENS



# Washing machine

WM...

[siemens-home.com/welcome](https://siemens-home.com/welcome)

ru Стиральная машина  
Инструкция по эксплуатации и установке

Register  
your  
product  
online

## Ваша новая стиральная машина

Вы приобрели стиральную машину марки Siemens.

Пожалуйста, уделите несколько минут для чтения, чтобы ознакомиться с преимуществами Вашей стиральной машины.

В целях обеспечения соответствия высоким стандартам качества марки Siemens каждая стиральная машина, выпускаемая с нашего завода, прошла тщательную проверку на предмет надежности и безупречной работы.

Дополнительную информацию о наших продуктах, принадлежностях, запчастях и сервисе Вы найдете на нашем сайте в Интернете [www.siemens-home.com](http://www.siemens-home.com) или получите, обратившись в один из наших центров сервисного обслуживания.

Если инструкция по эксплуатации и установке описывает различные модели, то в соответствующих местах указывается на различия.



Пользоваться стиральной машиной разрешается только после прочтения этой инструкции по эксплуатации и установке!

## Правила отображения

### ⚠ Предупреждение!

Комбинация данного символа и сигнального слова указывает на потенциально опасную ситуацию. Несоблюдение может стать причиной тяжелых травм и даже смерти.

### Внимание!

Данное сигнальное слово указывает на потенциально опасную ситуацию. Несоблюдение может нанести ущерб материальным ценностям и окружающей среде.

### Указание/рекомендация

Указания по оптимальному использованию прибора/полезная информация.

### 1. 2. 3. / a) b) c)

Пошаговые действия отображаются посредством цифр либо букв.

■ / -

Перечисления отображаются посредством клетки либо дефиса.

# Содержание

	<b>Использование по назначению . . . . . 4</b>		<b>Управление прибором . . . . . 15</b>
	<b>Указания по технике безопасности . . . . . 5</b>		Подготовка стиральной машины к работе . . . . . 15
	Электрическая безопасность . . . . . 5		Выбор программы/включение прибора . . . . . 15
	Опасность травмирования . . . . . 5		Изменение предварительных программных установок . . . . . 16
	Безопасность для детей . . . . . 6		Выбор дополнительных программных установок . . . . . 16
	<b>Защита окружающей среды. . . . . 7</b>		Загрузка белья в барабан . . . . . 16
	Упаковка/Отслуживший прибор. . . . . 7		Дозировка и загрузка средств для стирки и ухода за бельем . . . . . 17
	Рекомендации по экономии. . . . . 7		Запуск программы . . . . . 18
	<b>Знакомство с прибором . . . . . 8</b>		Блокировка включена . . . . . 18
	Стиральная машина . . . . . 8		Дозагрузка белья . . . . . 18
	Панель управления. . . . . 8		Изменение программы . . . . . 19
	Дисплей. . . . . 10		Прерывание программы . . . . . 19
	<b>Загрузка . . . . . 11</b>		Конец программы с установкой без отжима. . . . . 19
	Подготовка белья . . . . . 11		Конец программы . . . . . 19
	Сортировка белья. . . . . 11		Выгрузка белья/выключение прибора 19
	Подкрахмаливание . . . . . 11		<b>Сенсорная техника. . . . . 20</b>
	Крашение/Обесцвечивание . . . . . 12		Автоматическая дозировка. . . . . 20
	Замачивание . . . . . 12		Система контроля дисбаланса. . . . . 20
	<b>Моющее средство . . . . . 12</b>		VoltMonitor . . . . . 20
	Правильный выбор моющего средства . . . . . 12		<b>Установка сигнала . . . . . 20</b>
	Экономия электроэнергии и моющего средства . . . . . 13		<b>Чистка и техническое обслуживание . . . . . 21</b>
	<b>Предварительные программные установки . . . . . 13</b>		Корпус машины/Панель управления 21
	Температура . . . . . 13		Барабан . . . . . 21
	Скорость отжима . . . . . 13		Удаление накипи . . . . . 21
	Время до окончания. . . . . 14		Кювета для моющего средства и корпус . . . . . 22
	<b>Дополнительные программные установки . . . . . 14</b>		Насос для стирального раствора засорен . . . . . 22
	speed/eco . . . . . 15		Шланг слива воды на месте подсоединения к сифону засорен . . 23
	Антисмин. . . . . 15		Засорение фильтра в шланге для подачи воды. . . . . 23
	Дополнительное полоскание . . . . . 15		<b>Что делать в случае неисправности? . . . . . 24</b>
	Предв. Стирка. . . . . 15		Экстренная разблокировка . . . . . 24

Указания на дисплее . . . . . 24  
Что делать в случае неисправности? 25



Сервисная служба . . . . . 27



Технические характеристики . 28



Установка и подключение . . . . 28

Комплект поставки . . . . . 28  
Указания по технике безопасности . 29  
Место установки . . . . . 29  
Установка на цоколе или на деревянной  
опоре . . . . . 29  
Установка на платформе с выдвижным  
ящиком . . . . . 29  
Встраивание прибора под столешницу  
или в шкаф в кухонном гарнитуре . . 30  
Снятие транспортировочных креплений  
. . . . . 30  
Длина шлангов и кабеля . . . . . 30  
Подача воды . . . . . 31  
Слив воды . . . . . 33  
Выравнивание . . . . . 34  
Электрическое подключение . . . . . 34  
Перед первой стиркой . . . . . 35  
Транспортировка. . . . . 35



## Использование по назначению

- Исключительно для использования в частном домашнем хозяйстве и в домашних условиях.
- Стиральная машина предназначена для стирки текстильных изделий, стирающихся в машине, и шерсти, стирающейся вручную в стиральном растворе.
- Для эксплуатации с использованием холодной\* или холодной и горячей\* водопроводной воды (макс. 60 °C) и имеющихся в продаже моющих средств и средств по уходу, пригодных для стиральных машин.
- При дозировке всех моющих, бытовых, средств для ухода за бельем и чистящих средств обязательно соблюдайте рекомендации изготовителя.
- Детям в возрасте старше 8 лет или лицам с ограниченными физическими, сенсорными или умственными способностями или с недостатком опыта и знаний, разрешается пользоваться стиральной машиной **под присмотром** ответственных за их безопасность лиц или **после получения соответствующих указаний** от них.  
Детям запрещено выполнять работы по чистке и техническому обслуживанию без присмотра ответственных за их безопасность лиц.
- Оберегайте детей младше 3-х лет от стиральной машины.
- Не позволяйте домашним животным находиться вблизи стиральной машины.

Прочитайте внимательно инструкцию по эксплуатации и установке, а также всю прилагаемую к стиральной машине документацию информационного содержания и действуйте в соответствии с приведенными там указаниями.

Храните документацию для использования в будущем.

\* в зависимости от модели

## **Указания по технике безопасности**

### **Электрическая безопасность**

#### **Предупреждение**

#### **Опасно для жизни!**

Прикосновение к элементам, находящимся под напряжением, опасно для жизни.

- При извлечении вилки из розетки тяните всегда только за вилку, а не за кабель, в противном случае он может получить повреждения.
- Штепсельную вилку брать только сухими руками.

### **Опасность травмирования**

#### **Предупреждение**

#### **Опасность травмирования!**

- При поднятии стиральной машины за выступающие детали (напр., загрузочный люк), эти детали могут отломаться и нанести травмы. Не поднимайте стиральную машину за выступающие детали.

- Запрещено взбираться на стиральную машину – это может привести к поломке крышки и к травмам. Не становитесь на стиральную машину.
- Запрещено опираться и садиться на открытый загрузочный люк - это может привести к опрокидыванию стиральной машины и к травмам. Не опирайтесь на открытый загрузочный люк.
- Касание руками вращающегося барабана может привести к травмам рук. Не касайтесь руками вращающегося барабана. Дождитесь полной остановки барабана.

#### **Предупреждение**

#### **Опасность ошпаривания!**

При стирке при высокой температуре соприкосновение с горячим стиральным раствором (напр., во время откачивания горячего стирального раствора в умывальник) может привести к ошпариванию. Не касайтесь руками горячего стирального раствора.

## Безопасность для детей

### Предупреждение

#### **Опасно для жизни!**

Играя со стиральной машиной, дети могут оказаться в опасной для жизни ситуации или получить травмы.

- Не оставляйте детей вблизи стиральной машины без присмотра!
- Детям запрещено играть со стиральной машиной.

### Предупреждение

#### **Опасно для жизни!**

Дети могут закрыться в приборе и подвергнуть свою жизнь опасности. Для выбывших из эксплуатации приборов:

- Извлеките штепсельную вилку из розетки.
- Перережьте сетевой кабель и выбросьте вместе со штепсельной вилкой.
- Сломайте замок загрузочного люка.

### Предупреждение

#### **Опасность удушья!**

Дети могут во время игры завернуться в упаковку, пленку или элементы упаковки или натянуть их себе на голову и задохнуться.

Не позволяйте детям играть с упаковкой, пленкой и частями упаковки.

### Предупреждение

#### **Опасность отравления!**

Средства для стирки и ухода за бельем могут при попадании вовнутрь организма приводить к отравлениям.

Храните средства для стирки и ухода за бельем в недоступном для детей месте.

### Предупреждение

#### **Раздражения глаз и кожи!**

Контакт со средствами для стирки и ухода за бельем может вызывать раздражения глаз и кожи.

Храните средства для стирки и ухода за бельем в недоступном для детей месте.

### Предупреждение

#### **Опасность травмирования!**

При стирке при высокой температуре стекло загрузочного люка сильно нагревается.

Не позволяйте детям касаться горячего загрузочного люка.



## Защита окружающей среды

### Упаковка/Отслуживший прибор



Утилизировать упаковку в соответствии с экологическими требованиями. Данный прибор имеет отметку о соответствии европейским нормам 2012/19/EU утилизации электрических и электронных приборов (waste electrical and electronic equipment - WEEE). Данные нормы определяют действующие на территории Евросоюза правила возврата и утилизации старых приборов.

### Рекомендации по экономии

- Старайтесь соблюдать указания относительно максимального количества белья для соответствующей программы. Обзор программ → Вкладыш к инструкции об эксплуатации и установке
- Стирайте средне загрязненное белье без предварительной стирки.
- Экономия электроэнергии и моющего средства при легкой и средней степени загрязнения белья. → *Страница 13*
- Значения температуры, установленные на машине, соотносятся со стандартными указаниями по уходу на этикетке текстильных изделий. Температура стирки может немного отличаться от выбранной для обеспечения оптимальной комбинации экономии электроэнергии и результата стирки.
- **Указание расхода энергии\*:**  
→ *Страница 10*

На дисплее приводится указание относительного уровня расхода энергии для выбранных программ. Чем больше индикаторов горит, тем выше уровень энергопотребления. Вы можете сравнить значения расхода в программах с помощью выбора различных настроек и, при необходимости, остановить выбор на более экономичных настройках программы.

\* в зависимости от модели

- **Режим энергосбережения:** подсветка дисплея гаснет через несколько минут, кнопка  мигает. Для включения подсветки нажмите на любую кнопку. Режим энергосбережения не активируется во время выполнения программы.
- Если белье после стирки сушится в сушильной машине, то выберите скорость отжима в соответствии с инструкцией изготовителя сушильной машины.

## Знакомство с прибором

### Стиральная машина

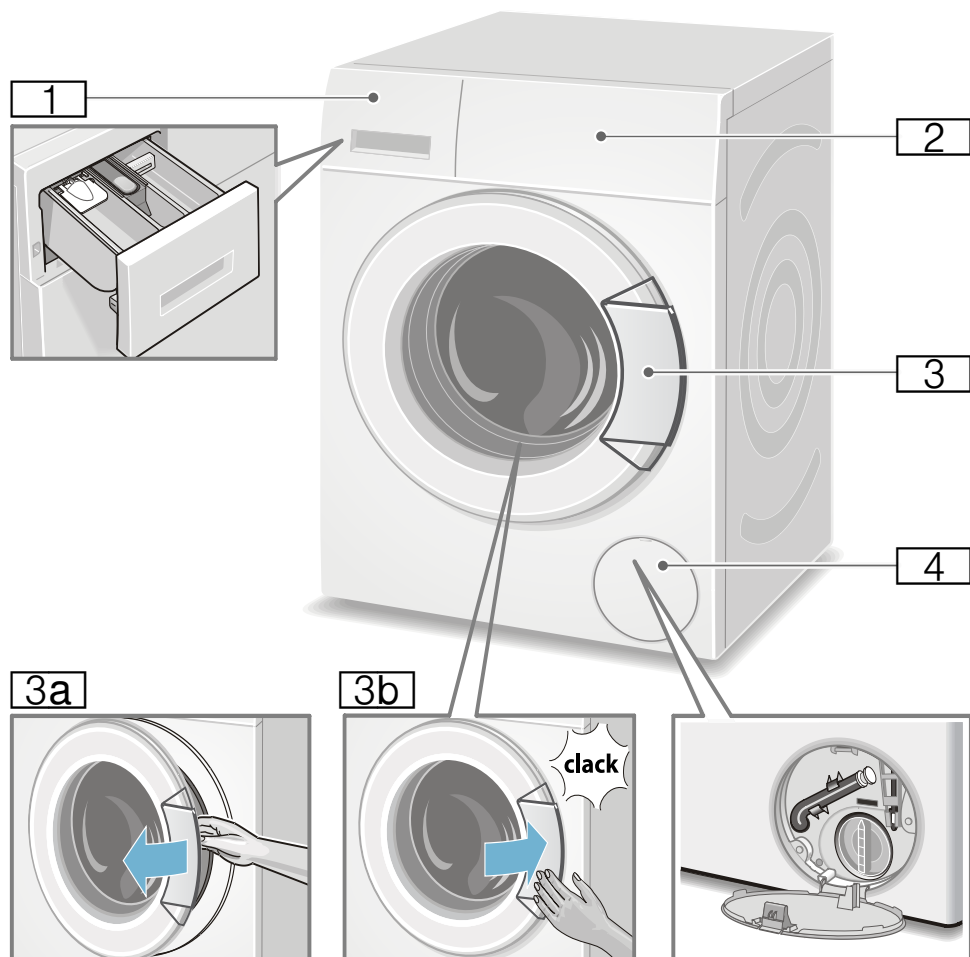

- 1** Кювета для моющих средств  
→ Страница 17
- 2** Панель управления/дисплей
- 3** Загрузочный люк с ручкой

- 3a** Открывание загрузочного люка
- 3b** Закрывание загрузочного люка
- 4** Крышка отсека для сервисного обслуживания

### Панель управления

Панель управления, в зависимости от модели



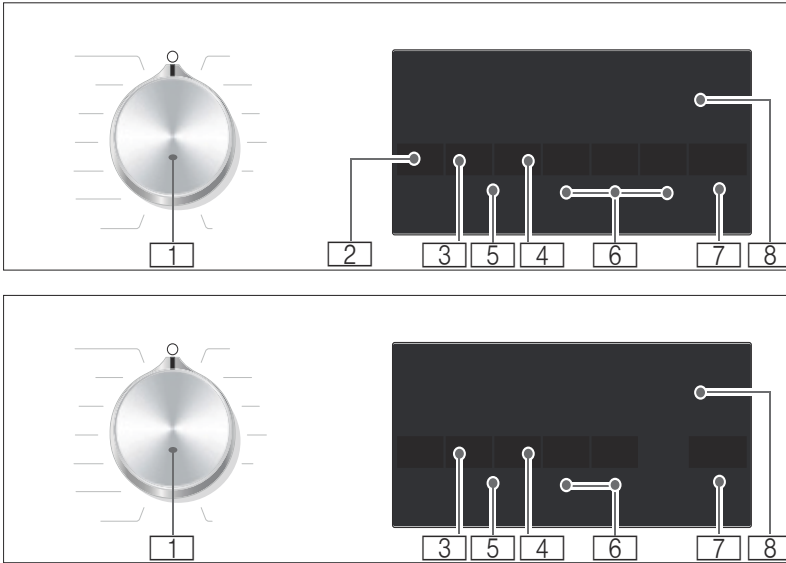

- 1 Переключатель программ:** для выбора программы, а также для включения/выключения стиральной машины (положение Выкл. (O)); обзор всех программ содержится во вкладыше к инструкции об эксплуатации и установке.
- 2** Измените значение **Температура** \*. → *Страница 13*
- 3** Измените значение **Скорость отжима**. → *Страница 13*
- 4** Измените значение **Время до окончания**. → *Страница 14*
- 5** **Блокировка включена** (↻ 3 сек., ↻ 3 sec.)  
— включение/отключение защиты от случайного изменения установленных функций  
→ *Страница 18*.  
Для этого одновременно нажмите кнопки **Скорость отжима** и **Время до окончания** и удержите в течение **прибл. 3 сек.**

- 6** **Выбор дополнительных программных установок:**  
→ *Страница 14*
- speed/eco
  - Дополнительное полоскание \*
  - Антисмин. \*
  - Предв. Стирка \*
- 7** **Клавиша >||| для:**
- запуска программы;
  - прерывания программы, например, для дозагрузки белья  
→ *Страница 18*;
  - отмены программы  
→ *Страница 19*
- 8** **Дисплей** для отображения установок и информации  
→ *Страница 10*

\* в зависимости от модели

**Указание:** Все клавиши являются высокочувствительными, для их активации достаточно легкого прикосновения.

## Дисплей

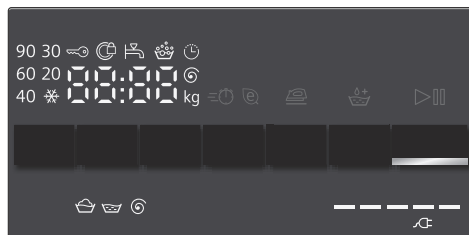

**Указание:** В следующей таблице приводятся варианты установки и информация по выбранной программе.

☼ - 90 °C

**Температура** в °C

☼ = холодная

----, 0 - 1400\*\* Ⓞ

**Скорость отжима**

об/мин,

0 = без отжима,

только слив

→ *Страница 13,*

---- = без отжима

→ *Страница 13*

напр., 2:30

**Время до окончания**

Продолжительность программы после выбора программы в ч:мин. (часы:минуты),

**Предв. выбор**

**времени окончания**

в часах;

Конец программы

после ... час

9\*\* кг

**Рекомендованная загрузка**

⚡ = = = = =

**Индикация расхода электроэнергии\***

→ *Страница 7*

Чем больше индикаторов горит, тем выше относительный уровень энергопотребления.

\* в зависимости от модели

\*\* в зависимости от выбранной программы, установок, а также модели

### Другие сообщения на дисплее

#### Этап выполнения программы:

🧺	Стирка
🧺	Полоскание
🌀	Отжим
End	Окончание программы
----🌀	Окончание программы с установкой «Без отжима»

#### Дверца загрузочного люка:

🌀	Загрузочный люк нельзя открывать.
— светится	
🌀	После запуска программы: неправильно закрыта дверца люка.
— мигает	

#### Водопроводный кран:

🚰	Водопроводный кран закрыт, нет давления воды.
— светится	
🚰	Слишком низкое давление воды (продолжительность программы может быть увеличена).
— мигает	

#### Блокировка для безопасности детей:

→ *Страница 18*

🔒	Блокировка для безопасности детей активизирована
— светится	
🔒	Блокировка активизирована и программатор был переключен.
— мигает	

#### Контроль пенообразования:

👑	→ <i>Страница 18</i>
— светится	

#### Индикация неисправности:

E: -- → *Страница 24*

#### Настройка сигнала:

0 - 4 → *Страница 20*

## Загрузка

### Подготовка белья

#### Внимание!

#### Повреждения прибора и текстильных изделий

Посторонние предметы (напр., монеты, канцелярские скрепки, иголки, гвозди) могут привести к порче белья и повреждению деталей стиральной машины.

При подготовке белья к стирке необходимо соблюдать следующее:

- Извлеките всё из карманов.

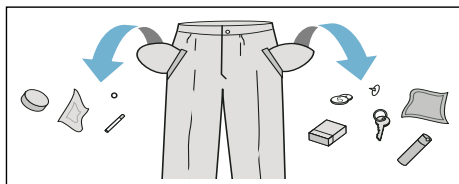

- Проследите, в частности, чтобы в карманах не осталось металлических предметов (скрепок и т.п.).
- Тонкое белье стирайте в сетке/мешочке (чулки, бюстгалтеры с дужками и т.п.).
- Закройте замки-молнии, застегните пуговицы на белье.
- Вычистите щеткой песок из карманов и отворотов.
- Снимите крючки со штор или свяжите их в сетке/мешочке.

### Сортировка белья

Сортируйте белье в соответствии с рекомендациями по уходу и данными изготовителя на этикетках по уходу за изделиями, а также согласно следующим принципам.







- Вид ткани/волокна
- Цвет

**Указание:** Белье может полинять или плохо выстираться. Стирайте белое и цветное белье отдельно. Новое цветное белье следует стирать первый раз отдельно.

- Степень загрязнения  
Стирайте вместе белье одной степени загрязнения.  
Примеры определения степени загрязнения белья: → *Страница 13.*
  - **легкая** — без предварительной стирки, при необходимости выберите установку **speed**;
  - **средняя**;
  - **сильная** — уменьшите объем загрузки и выберите программу с предварительной стиркой;
  - **пятна** — удаляйте/обрабатывайте пятна как можно раньше. Сначала намочите мыльным раствором, не трите. Затем выстирайте изделия на соответствующей программе. Для удаления стойких/засохших пятен может потребоваться несколько стирок.

- Символы на этикетках по уходу за изделиями

**Указание:** Цифры в символах указывают на максимально допустимую температуру стирки.

-  подходит для обычной стирки, напр., по программе «Хлопок»;
-  требуется бережная стирка, напр., по программе «Синтетика»;
-  требуется особо бережная стирка, напр., по программе «Тонкое белье/шелк»;
-  подходит для ручной стирки, напр., по программе «Шерсть» ;
-  изделие нельзя стирать в машине.

### Подкрахмаливание

**Указание:** Белье нельзя подвергать обработке кондиционером.





Подкрамаливание возможно во всех программах стирки с использованием жидкого крахмала. Загрузите крахмал в соответствии с указаниями изготовителя в ячейку  (ячейку при необходимости прочистите).

## Крашение/Обесцвечивание

Окрашивание производить только в количестве, обычном для домашних условий. Соль может разрушать нержавеющую сталь! Соблюдайте предписания изготовителя красящего средства!

**Не** обесцвечивайте белье в стиральной машине!

## Замачивание

1. Включите прибор.
2. Выберите программу  **Хлопок 20 °C**.
3. Залейте в ячейку **II** средство для замачивания или моющее средство в соответствии с указаниями изготовителя.
4. Нажмите кнопку .
5. Примерно через 10 минут нажмите кнопку , чтобы остановить программу.
6. После замачивания снова нажмите кнопку , чтобы продолжить программу или изменить программу.

## Указания

- Загрузите белье одного цвета.
- Дополнительного моющего средства не требуется — раствор для замачивания используется для стирки.



## Моющее средство

### Правильный выбор моющего средства

Правильный выбор средства для стирки, температуры и обработки белья зависит от информации по уходу за изделиями. → также [www.sartex.ch](http://www.sartex.ch)

На Интернет-сайте [www.cleanright.eu](http://www.cleanright.eu) Вы найдете большое количество дополнительной информации о бытовых средствах для стирки, ухода и очистки.

- **Универсальное моющее средство с оптическими осветлителями**  
подходит для стирки стойкого к кипячению белого белья из хлопка и льна  
Программа: Хлопок / Холодная - макс. 90 °C
- **Моющее средство для цветного белья без отбеливателя и оптических осветлителей**  
подходит для стирки цветного белья из хлопка и льна  
Программа: Хлопок / Холодная - макс. 60 °C
- **Моющее средство для цветного/деликатного белья без оптических осветлителей**  
подходит для цветного белья из легких в уходе тканей, синтетики  
Программа: Синтетика / Холодная - макс. 60 °C
- **Средство для стирки тонкого белья**  
подходит для деликатных тонких изделий, шелка и вискозы  
Программа: Тонкое белье/Шелк / Холодная - макс. 40 °C
- **Средство для стирки шерсти**  
подходит для шерсти  
Программа: Шерсть / Холодная - макс. 40 °C

## Экономия электроэнергии и моющего средства

Вы можете уменьшить расход энергии (путем снижения температуры стирки) и количество моющего средства при стирке белья легкой и обычной степени загрязнения.

Экономия	Степень загрязнения/Указание
<p>Сниженная температура и количество моющего средства в соответствии с рекомендованной дозировкой</p>  <p>Температура в соответствии с указаниями на этикетке по уходу и количество моющего средства в соответствии с рекомендованной дозировкой/сильной степенью загрязнения</p>	<p><b>Слабо</b> Загрязнения и пятна не видны. Белье впитало запах тела. Пример:</p> <ul style="list-style-type: none"> <li>■ лёгкая летняя/спортивная одежда (после кратковременного ношения),</li> <li>■ футболки, рубашки, блузки (макс. после однодневного ношения),</li> <li>■ гостевое постельное бельё и полотенца (после однодневного использования)</li> </ul>
	<p><b>Норма</b> Видны загрязнения и/или небольшие пятна. Пример:</p> <ul style="list-style-type: none"> <li>■ футболки, рубашки, блузки (после многократного ношения, с запахом пота),</li> <li>■ полотенца, постельное бельё (после использования до 1 недели)</li> </ul>
	<p><b>Сильная</b> Видны сильные загрязнения и/или пятна. Пример: кухонные полотенца, детская одежда, рабочая одежда.</p>

**Указание:** При дозировании любых моющих и чистящих средств, средств

для ухода обязательно соблюдайте рекомендации изготовителя.

## R+ Предварительные программные установки

На дисплее отображаются программные установки в соответствии с выбранной программой.

Предварительные установки можно изменить.

Для этого нажимайте на соответствующую кнопку до тех пор, пока на дисплее не отобразится нужное значение.

**Указание:** При длительном нажатии на кнопку установочные значения пролистываются автоматически до конечного. Если после этого еще раз нажать кнопку, установочные значения снова можно изменять.

Обзор всех возможных программных установок содержится во вкладыше к инструкции об эксплуатации и установке.

## Температура

(°C, °C Temp.)

Клавиша, в зависимости от модели

Перед началом и во время выполнения программы в зависимости от этапа выполнения программы можно изменить установленную температуру стирки.

Максимальная устанавливаемая температура зависит от выбранной программы.

## Скорость отжима

(⊙, ⊙ rpm)

Перед началом и во время выполнения программы в зависимости от этапа выполнения программы можно изменить скорость отжима (в оборотах в минуту).

**Установка 0:** без отжима, только слив воды. Белье остается мокрым в барабане; например, если белье нельзя отжимать.

**Установка - - - :** без отжима = после последнего полоскания белье остается лежать в воде.

Чтобы предотвратить сминание ткани, можно выбрать опцию «Без отжима», если белье не будет вынато из стиральной машины сразу после окончания программы.

Для продолжения/завершения программы → *Страница 19*

Максимальная скорость зависит от выбранной программы и модели.

### Время до окончания

(🕒, 🕒 Finish in)

**Перед запуском программы** окончание программы (Время до окончания) можно задать в отложенном режиме на время макс. до 24 часов с интервалом в один час (h = час).

Для этого:

1. Выберите программу с помощью программатора.  
Отображается продолжительность выбранной программы, например, **2:30** (часы:минуты).
2. Нажимайте клавишу **Время до окончания** столько раз, сколько нужно для появления необходимого количества часов.
3. Нажмите клавишу **▶**.  
Программа запускается.  
На дисплее отображается выбранное количество часов, например, **8ч** и выполняется его обратный отсчёт вплоть до запуска программы стирки. Затем отображается продолжительность программы.

**Указание:** Продолжительность программы регулируется автоматически во время её выполнения.

На продолжительность программы могут влиять определенные факторы, например следующие:

- программные установки;
- дозировка моющего средства (могут потребоваться дополнительные циклы полоскания вследствие чрезмерного пенообразования);
- объем загрузки/вид ткани (различная степень впитывания воды);
- многократный запуск центрифуги для компенсации дисбаланса (напр., при стирке натяжных простыней);
- колебания напряжения в сети;
- давление воды (скорость налива).

### После запуска программы

предварительно установленное количество часов можно изменить следующим образом:

1. Нажмите клавишу **▶**.
2. Измените количество часов с помощью кнопки **Время до окончания**.
3. Нажмите клавишу **▶**.

**После запуска программы** вы можете по желанию дозагрузить белье или вынуть его. → *Страница 18*



## Дополнительные программные установки

Обзор всех возможных дополнительных установок содержится во вкладыше к инструкции об эксплуатации и установке.

Фактический набор установок определяется моделью.

## speed/eco

(≡⌚ | Ⓢ)

Клавиша с двумя вариантами установки — для корректировки выбранной программы:

### ■ speed

Для стирки с аналогичными результатами за более короткое время, но с более высоким энергопотреблением по отношению к выбранной программе, без установки speed/eco.

**Указание:** Не превышайте максимальный объем загрузки.

### ■ eco

Стирка с аналогичными результатами, но с оптимальным энергопотреблением по отношению к выбранной программе благодаря снижению температуры, без установки speed/eco.

Для этого нажмите кнопку. Сначала предлагается установка **speed**. При повторном нажатии клавиши активируется установка **eco**. При активации установки на дисплее загорается соответствующий символ.

При повторном нажатии кнопки деактивируются все установки.

## Антисмин.

(☹, ☹ Less iron)

Клавиша, в зависимости от модели

Белье мнётся меньше благодаря специальному процессу отжима с последующим переворачиванием белья и сниженной скоростью отжима.

**Указание:** Остаточная влажность белья повышена.

## Дополнительное полоскание

(☼, Water&Rinse+)

Клавиша в зависимости от модели

Высокий уровень воды и дополнительный цикл полоскания для особо деликатных тканей и/или в случае очень мягкой воды.

## Предв. Стирка

(⤴, ⤵ Prewash)

Клавиша в зависимости от модели

Для стирки сильно загрязнённого белья.

**Указание:** Моющее средство распределите по ячейкам I и II.



## Управление прибором

### Подготовка стиральной машины к работе

**Указание:** Стиральная машина **должна быть надлежащим образом установлена и подключена.** с

1. Вставьте штепсельную вилку в розетку.
2. Откройте водопроводный кран.
3. Откройте дверцу загрузочного люка.
4. Проверьте, все ли извлечено из барабана. При необходимости, извлеките.

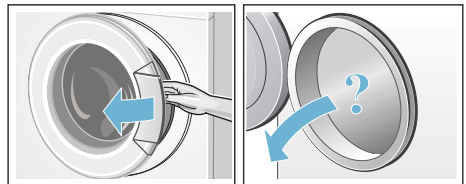

### Выбор программы/включение прибора

**Указание:** Если была активирована блокировка, ее необходимо деактивировать, прежде чем можно будет задать программу. .

Выберите желаемую программу с помощью переключателя программ. Его можно поворачивать в обоих направлениях.

Прибор включен.

На дисплее отображаются **предварительные настройки** выбранной программы:

- температура;
- попеременно — продолжительность программы и максимальная загрузка; а также
- указание расхода энергии\*.

\* в зависимости от модели

## Изменение предварительных программных установок

Предварительные установки можно использовать для этой стирки или изменить.

Для этого нажимайте на соответствующую кнопку до тех пор, пока на дисплее не появится требуемая установка.

Установки активируются без подтверждения.

Они сбрасываются после выключения стиральной машины.

Предварительные программные установки → *Страница 13*

## Выбор дополнительных программных установок

С помощью дополнительных установок можно еще лучше приспособить процесс стирки к своей партии белья.

Установки могут включаться или отключаться в зависимости от этапа программы.

Индикаторы кнопок светятся, если установка активирована.

После выключения стиральной машины установки не сохраняются.

Дополнительные программные установки → *Страница 14*

## Загрузка белья в барабан

### Предупреждение

#### Опасность для жизни!

Текстильные изделия, обработанные чистящими средствами, содержащими растворители, напр., средства для выведения пятен/бензин для чистки, могут после загрузки привести к взрыву.

Такие текстильные изделия необходимо предварительно тщательно прополоскать вручную.

### Указания

- Старайтесь стирать большие и маленькие текстильные изделия вместе. Изделия различной величины лучше распределяются в барабане во время отжима. Отдельные изделия могут привести к дисбалансу.
  - Соблюдайте указанный уровень максимальной загрузки. Перегрузка ухудшает результат стирки и способствует сминанию ткани.
1. Предварительно рассортированное белье загрузите в барабан стиральной машины в расправленном виде.
  2. Проверьте, не зажато ли белье между дверцей загрузочного люка и резиновой манжетой, и закройте дверцу загрузочного люка.

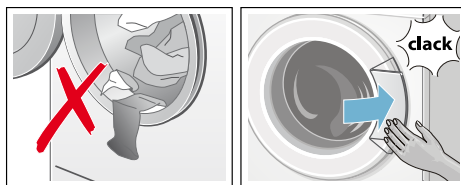



## Дозировка и загрузка средств для стирки и ухода за бельём

### Внимание!

#### Повреждение прибора

Моющие средства и средства для предварительной обработки белья (например, пятновыводители, спреи для предварительной стирки и т.д.) в случае контакта могут повредить поверхности стиральной машины.

Избегайте контакта данных средств с поверхностями стиральной машины.

При необходимости немедленно вытрите остатки распылённого средства/капли влажной тряпкой.

#### Дозировка

Дозируйте средства для стирки и ухода за бельём в соответствии:

- с жёсткостью воды (соответствующую информацию можно получить на предприятии по водоснабжению);
- с указаниями изготовителя на упаковке;
- с количеством белья;
- со степенью загрязнения  
→ Страница 13.

#### Загрузка

### Предупреждение

#### Раздражения глаз/кожи!

Из кюветы для моющих средств при открывании во время работы стиральной машины может брызгать средство для стирки и ухода.

Открывайте кювету осторожно.

В случае контакта со средством для стирки/ухода за бельём тщательно промойте глаза или кожу.

При случайном проглатывании обратитесь за помощью к врачу.

**Указание:** Разводите густые кондиционеры и ополаскиватели водой, это поможет предотвратить засорение.

Заливайте моющие средства и средства для ухода в соответствующие ячейки:

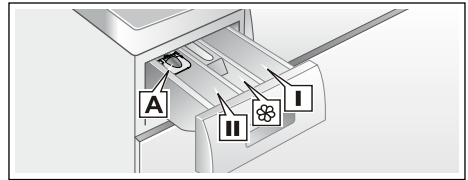

Дозатор <b>A</b>	для жидких моющих средств
Ячейка <b>II</b>	Моющее средство для основной стирки, средство для смягчения воды, отбеливатель, соль для выведения пятен
Ячейка 	Кондиционер, крахмал не превышайте <b>max</b>
Ячейка <b>I</b>	Моющее средство для предварительной стирки

1. Выдвиньте кювету для моющих средств до упора.
2. Залейте моющее средство и/или средство для ухода за бельём.
3. Закройте кювету для моющих средств.

#### Дозатор\* для жидких моющих средств

Для дозирования жидкого моющего средства установите дозатор:

1. Вытяните кювету для моющих средств. Прижмите вставку вниз и полностью извлеките кювету.
2. Сдвиньте дозатор вперёд, опустите и зафиксируйте.
3. Задвиньте кювету для моющих средств.

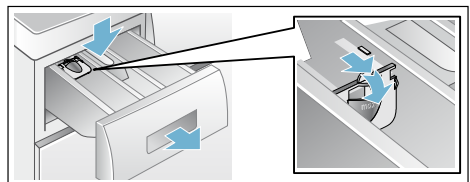

**Указание:** Не используйте дозатор для моющих средств гелевой консистенции и стиральных порошков, а также для программ с предварительной стиркой

или с выбранной опцией «Fertig in-Zeit» (Время до окончания).

## Запуск программы

Нажмите кнопку . Загорается индикатор, и программа запускается.



Дисплей во время выполнения программы показывает время окончания, а после начала программы стирки — продолжительность программы, а также символы стадии выполнения программы. Дисплей → *Страница 10*

### Указание: Контроль пенообразования

Отображение на дисплее дополнительного символа  свидетельствует об обнаружении стиральной машиной сильного пенообразования во время выполнения программы стирки и автоматическом включении дополнительного цикла полоскания для устранения пены. Снизьте дозировку моющего средства для следующей стирки с аналогичным объемом загрузки.

Если необходимо предотвратить случайное изменение программы, включите блокировку, как описано ниже.

## Блокировка включена

( 3 сек.,  3 сек.)

Можно предотвратить случайное изменение установленных функций стиральной машины. Для этого после запуска программы активируйте блокировку.

Для **активации/деактивации** следует одновременно нажать кнопки **Скорость отжима** и **Время до окончания** и удерживать в течение прибл. 3 сек. На дисплее появится символ .

-  — горит: блокировка для безопасности детей активирована.

-  — мигает: блокировка активирована, переключатель программ был переключен. Чтобы отключить блокировку, снова установите переключатель программ на исходную программу. Символ снова светится.

**Указание:** Чтобы избежать прерывания программы, не переводите при этом переключатель программ в положение «Выкл.».

**Указание:** Блокировка остается активной после завершения программы и выключения машины. При необходимости запуска новой программы ее всегда необходимо деактивировать.



## Дозагрузка белья

После запуска программы можно при необходимости догрузить или извлечь белье.

Для этого нажмите кнопку .

Индикатор кнопки  мигает, и машина проверяет, возможна ли дозагрузка.

Если на дисплее:

- символ  не горит, дозагрузка возможна;
- символ  горит, дозагрузка невозможна.

**Для продолжения программы нажмите** кнопку . Программа автоматически продолжается.

### Указания

- При дозагрузке белья не оставляйте дверцу загрузочного люка открытой надолго — с белья может стекать вода.
- При высоком уровне воды высокой температуры или во время вращения барабана, загрузочный люк остается закрытым согласно требованиям безопасности и дозагрузка невозможна.
- Индикация загрузки не включена при дозагрузке.

## Изменение программы

1. Нажмите кнопку **▶**.
2. Выберите программу заново.
3. Нажмите кнопку **▶**. Новая программа начинается сначала.

## Прерывание программы

Для программ стирки при высокой температуре:

1. Нажмите клавишу **▶**.
2. Для охлаждения белья: нажмите **☒**  
**Полоскание**.
3. Нажмите клавишу **▶**.

Для программ с низкой температурой:

1. Нажмите клавишу **▶**.
2. Выберите **☒ / ☒** **Отжим/Слив**.
3. Нажмите клавишу **▶**.

## Конец программы с установкой Без отжима

На дисплее отображается **----** **☒**, а индикатор кнопки **▶** мигает.

Запустите продолжение программы следующим образом:

- нажмите кнопку **▶**; или
- выберите скорость отжима, установив переключатель программ в положение **☒** **Слив** и нажав кнопку **▶**.

## Конец программы

На дисплее отображается **End** (Конец) и индикатор кнопки **▶** гаснет.

## Выгрузка белья/выключение прибора

1. Откройте дверцу загрузочного люка и извлеките белье.
2. Установите переключатель программ в положение **Выкл.** (○). Прибор выключен.
3. Закройте водопроводный кран.

**Указание:** Не требуется для моделей с функцией «Аква-стоп».

### Указания

- Не забывайте изделия в барабане. Во время следующей стирки они могут дать усадку или полинять.
- Извлеките посторонние предметы из барабана и резиновой манжеты — опасность появления ржавчины.
- Вытрите насухо резиновую манжету.

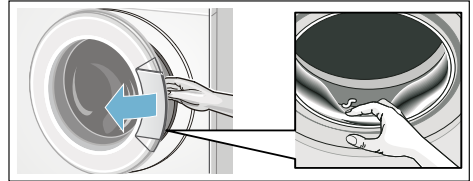

- Оставьте дверцу загрузочного люка и люк для моющих средств открытыми, чтобы оставшаяся вода высохла.
- Обязательно дождитесь конца программы — прибор может быть еще заблокированным. Затем включите прибор и дождитесь разблокировки.
- Режим экономии электроэнергии активирован, если в конце программы дисплей гаснет. Для активации нажмите любую кнопку.

## Сенсорная техника

### Автоматическая дозировка

В зависимости от вида текстильных изделий и загрузки автоматическая дозировка оптимально приводит в соответствие потребление воды и продолжительность стирки в каждой программе.

### Система контроля дисбаланса

Автоматическая система контроля дисбаланса распознает дисбаланс и пытается равномерно распределить белье в машине путем многократного запуска отжима.

Из соображений безопасности в случае весьма неблагоприятного распределения белья в машине скорость отжима снижается или отжим белья вообще не производится.

**Указание:** Мелкое и крупное белье распределите равномерно в барабане. Что делать в случае неисправности? → Страница 25

### VoltMonitor

в зависимости от модели

Автоматическая система контроля напряжения распознаёт недопустимое падение напряжения. На дисплее мигает двоеточие индикации "Ready in" (Время до окончания). → Страница 10

В обычном случае после стабилизации напряжения загорается двоеточие индикации «Ready in» (Время до окончания).

Случаи спада напряжения отображаются на дисплее миганием всех трех точек в индикации продолжительности программы.



**Указание:** Спады напряжения могут приводить, в частности, к увеличению продолжительности программы и/или к неудовлетворительным результатам стирки.

## Установка сигнала



Следующие установки подлежат изменению:

- уровень громкости уведомительного сигнала (напр., при завершении программы); и/или
- уровень громкости сигналов кнопок.

Для изменения установок следует сначала активировать установочный режим.



### Активируйте установочный режим

1. Выберите программу  **Хлопок** в положении 1. Стиральная машина включена.
2. Нажмите кнопку  и одновременно поверните переключатель программ направо в положение 2. Отпустите кнопку.

Активирован установочный режим, и на дисплее отображается предварительно настроенный уровень громкости уведомительного сигнала (напр., при завершении программы).

### Изменение уровня громкости

С помощью кнопки **Время до**

**окончания** измените установки для положений переключателя программ:

- 2: уровень громкости уведомительного сигнала; и/или
- 3: уровень громкости сигналов кнопок.



0 = выкл., 1 = тихо,  
2 = средняя, 3 = громко,  
4 = очень громко

### Выйдите из установочного режима

Процедуру можно завершить сразу же и установить переключатель программ в положение **Выкл.** (○). Настройки сохраняются в памяти.



## Чистка и техническое обслуживание

### **⚠ Предупреждение**

#### **Опасность для жизни!**

В случае прикосновения к элементам, находящимся под напряжением, существует опасность удара электрическим током.

Выключите прибор и извлеките вилку из розетки.

### **⚠ Предупреждение**

#### **Опасность отравления!!**

Использование средств для чистки, в состав которых входят растворители, например, промывочный бензин, может привести к образованию ядовитых паров.

Не используйте средства для чистки, в состав которых входят растворители.

#### **Внимание!**

#### **Повреждение прибора**

Использование средств для чистки, в состав которых входят растворители, например, промывочный бензин, может привести к повреждению поверхностей и деталей машины.

Не используйте средства для чистки, в состав которых входят растворители.

### **Меры по предотвращению образования биопленки и неприятного запаха**

#### **Указания**

- Следите за надлежащей вентиляцией в месте установки стиральной машины.
- Когда машина не используется, держите дверцу загрузочного люка и люк для моющих средств приоткрытыми.
- Время от времени промывайте машину с помощью программы **Хлопок 60 °C** и с использованием универсального стирального порошка.

### **Корпус машины/Панель управления**

- Протирайте корпус и панель управления мягкой влажной тряпкой.
- Немедленно удаляйте остатки моющего средства.
- Очистка под струей воды запрещается.

### **Барабан**

Используйте хлорсодержащие средства, а не стальную вату.

В случае возникновения запаха в стиральной машине и для очистки барабана: в зависимости от модели, выполните программу **Уход за барабаном 90 °C** или **Хлопок 90 °C** без белья. Для этого следует использовать универсальный стиральный порошок.

### **Удаление накипи**

При правильной дозировке моющего средства удаление накипи не требуется. В противном случае необходимо действовать в соответствии с рекомендациями изготовителя

средства для удаления накипи. Подходящие средства для удаления накипи Вы можете приобрести через нашу страницу в Интернете или сервисную службу.

## Кювета для моющего средства и корпус

При наличии остатков моющего средства или кондиционера:

1. Извлеките кювету для моющих средств. Нажать вставку вниз и извлечь кювету полностью.
2. Извлечение вставки: нажать пальцем на вставку снизу вверх.

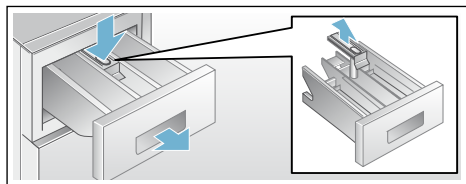

3. Ванночку для подачи моющих средств и вставку промыть в воде с помощью щетки и вытереть их насухо. Также выполнить чистку корпуса внутри.
4. Установить вставку на место и зафиксировать ее (надеть цилиндр на направляющий стержень).
5. Задвинуть кювету для моющих средств на место.

**Указание:** Оставить кювету для моющих средств приоткрытой, чтобы остатки воды смогли высохнуть.

## Насос для стирального раствора засорен

### Предупреждение

#### Опасность ошпаривания!

Во время стирки при высокой температуре раствор моющего средства сильно нагревается. Соприкосновение с горячим раствором моющего средства может привести к ошпариванию.

Подождите, пока раствор моющего средства остынет.

1. Закройте водопроводный кран, чтобы прекратить дальнейшую подачу воды из водопровода и последующий слив через насос для раствора моющего средства.
2. Выключите прибор. Выньте вилку из розетки.
3. Откройте и снимите крышку цоколя для обслуживания машины.

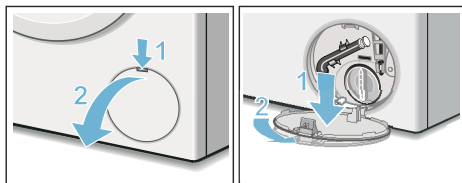

4. Снимите сливной шланг с держателя. Снимите крышку, слейте раствор моющего средства в соответствующую емкость. Установите закрывающую пробку на место. Вставьте сливной шланг в держатель.

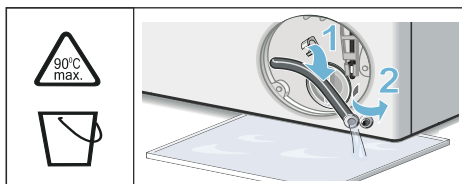

5. Осторожно отверните крышку насоса и выпустите остатки воды. Очистите внутреннюю поверхность, резьбу крышки насоса и корпус насоса. Прочистите насос внутри, резьбу крышки насоса и корпус насоса (лопастное колесо откачивающего насоса должно свободно вращаться). Установите крышку насоса на место и заверните ее. Ручка должна находиться в вертикальном положении.

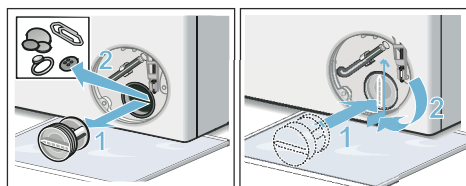

6. Установите крышку отсека для сервисного обслуживания на место.

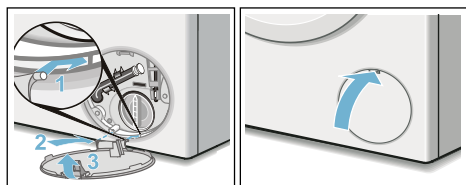

**Указание:** Во избежание вытекания в сток неиспользованного моющего средства при следующей стирке: залейте 1 л воды в ячейку I и запустите программу  **Empty** (Слив).

## Шланг слива воды на месте подсоединения к сифону засорен

1. Выключите прибор. Выньте вилку из розетки.
2. Раскройте шланговый хомут. Осторожно отсоедините шланг слива воды и выпустите остатки воды.
3. Прочистите шланг слива воды и сифонный патрубок.

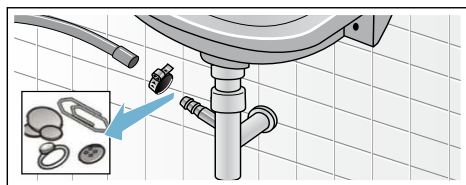

4. Подсоедините шланг слива воды и зафиксируйте место соединения шланговым хомутом.

## Засорение фильтра в шланге для подачи воды

Для этого сначала необходимо снизить давление воды в шланге для подачи воды:

1. Закройте водопроводный кран.
2. Выберите любую программу (кроме «Полоскание», «Отжим» и «Слив»).
3. Нажмите кнопку . Прибл. через 40 сек. прервите выполнение программы.
4. Установите переключатель программ в положение **Выкл.** (○). Извлеките штепсельную вилку из розетки.
5. Очистите фильтр водопроводного крана: отсоедините шланг от водопроводного крана; прочистите фильтр с помощью небольшой щетки.

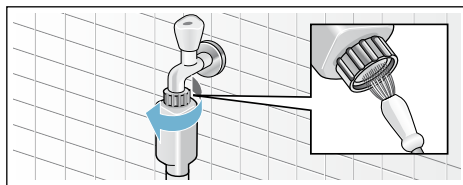

6. Для стандартных моделей и моделей с системой Aqua-Secure: очистите сетчатый фильтр на задней стенке прибора: отсоедините шланг от задней стенки прибора; извлеките фильтр с помощью плоскогубцев и прочистите его.

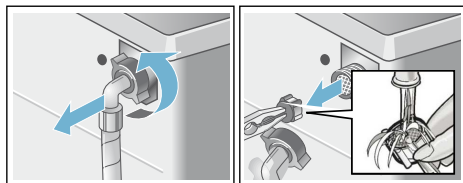

7. Подсоедините шланг и проверьте герметичность.

## Что делать в случае неисправности?

### Экстренная разблокировка

например, при нарушении подачи электроэнергии

Программа продолжится, как только возобновится подача электроэнергии.

Если все же необходимо выгрузить белье, дверцу загрузочного люка можно открыть следующим образом:

#### Предупреждение

##### Опасность ошпаривания!

Во время стирки при высокой температуре соприкосновение с горячим раствором моющего средства может привести к ошпариванию. Дайте ему сначала остыть.

#### Предупреждение

##### Опасность травмирования!

Касание руками вращающегося барабана может стать причиной травм рук.

Не касайтесь руками вращающегося барабана.

Дождитесь полной остановки барабана.

#### Внимание!

##### Ущерб, причиненный водой



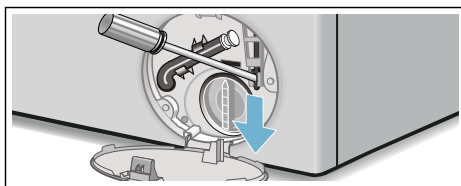

Вытекающая вода может причинить ущерб.

Не открывайте дверцу загрузочного люка, если вода видна через стекло.

1. Выключите прибор. Выньте вилку из розетки.
2. Слейте остатки раствора моющего средства.
3. Потяните вниз устройство экстренной разблокировки с помощью инструмента и затем отпустите. После этого дверца загрузочного люка откроется.



### Указания на дисплее



Индикация	Причина/Способ устранения
 – горит	<ul style="list-style-type: none"><li>■ Слишком высокая температура. Подождите, пока температура снизится.</li><li>■ Слишком высокий уровень воды. Дозагрузка белья невозможна. При необходимости немедленно закройте дверцу загрузочного люка. Для продолжения программы нажмите на клавишу .</li></ul>
 мигает	<ul style="list-style-type: none"><li>■ Возможно, зажато бельё. Пожалуйста, ещё раз откройте и закройте загрузочный люк, и нажмите клавишу .</li><li>■ При необходимости закройте дверцу загрузочного люка или извлеките бельё и снова закройте дверцу люка.</li><li>■ При необходимости выключите и снова включите прибор; установите программу и введите индивидуальные установки; запустите программу.</li></ul>
 – горит	<ul style="list-style-type: none"><li>■ Полностью откройте кран холодного водоснабжения.</li><li>■ Согнут/пережат шланг подачи воды,</li><li>■ Слишком низкое давление воды. Прочистите фильтр. → Страница 23</li></ul>







Индикация	Причина/Способ устранения
E:93	<ul style="list-style-type: none"> <li>■ Полностью откройте кран горячего водоснабжения.</li> <li>■ Согнут/пережат шланг подачи горячей воды,</li> <li>■ Слишком низкое давление воды. Прочистите фильтр → Страница 23.</li> <li>■ Не подключен шланг подачи горячей воды. Если используется машина, допускающая горячее водоснабжение), подключите оба подводящих шланга (для холодной и горячей воды). → Страница 32</li> </ul> <p><b>Указание:</b> Не обращайте внимание на индикацию; она отображается только при первой стирке.</p>
E:18	<ul style="list-style-type: none"> <li>■ Засорён откачивающий насос. Прочистите откачивающий насос. → Страница 22</li> <li>■ Засорён сливной шланг/канализационная труба. Прочистите сливной шланг на месте подсоединения к сифону. → Страница 23</li> </ul>
E:23	Вода в поддоне, прибор не герметичен. Закройте водопроводный кран. Вызовите специалиста сервисной службы! → Страница 27
	Включена блокировка для безопасности детей; деактивируйте её.
 – горит	Слишком сильное пенообразование, включены дополнительные циклы полоскания. Снизьте дозировку моющего средства для следующей стирки с аналогичным объёмом загрузки. → Страница 18
Мигает «↔» в указании времени «Конец через»	Слишком низкое напряжение в сети.
Мигает «.» в указании времени «Конец через»	Низкое напряжение в программе стирки. Продолжительность программы увеличивается. → Страница 20
Другая индикация	Выключите прибор, подождите 5 секунд и затем включите его снова. Если индикация появится снова, вызовите специалиста сервисной службы. → Страница 27

## Что делать в случае неисправности?

Неисправности	Причина/способ устранения
Вытекает вода.	<ul style="list-style-type: none"> <li>■ Правильно закрепите или замените сливной шланг.</li> <li>■ Затяните винтовое соединение шланга подачи воды.</li> </ul>
Вода не поступает. Моющее средство не смывается.	<ul style="list-style-type: none"> <li>■ Не нажата кнопка &gt;   ?</li> <li>■ Не открыт водопроводный кран?</li> <li>■ Возможно, засорен фильтр? Прочистите фильтр. → Страница 23</li> <li>■ Согнут или пережат шланг подачи воды?</li> </ul>
Не открывается загрузочный люк.	<ul style="list-style-type: none"> <li>■ Активирована функция безопасности. Прерывание программы?</li> <li>■ Выбрано ---- (Rinse stop = без отжима)? → Страница 19</li> <li>■ Можно открыть только путем экстренной разблокировки? → Страница 24</li> </ul>
Программа не запускается.	<ul style="list-style-type: none"> <li>■ Нажата кнопка &gt;    или <b>Время до окончания?</b></li> <li>■ Закрыт ли загрузочный люк?</li> <li>■ Активирована блокировка ? Деактивируйте.</li> </ul>

Неисправности	Причина/способ устранения
Короткое прокручивание/ движение барабана после запуска программы.	Это не является неисправностью — при запуске программы стирки выполняется кратковременное прокручивание барабана для внутренней проверки мотора.
Не сливается стиральный раствор.	<ul style="list-style-type: none"> <li>■ Выбрано --- (Rinse stop = без отжима)? → <i>Страница 19</i></li> <li>■ Прочистите насос для стирального раствора. → <i>Страница 22</i></li> <li>■ Прочистите сливную трубу и/или сливной шланг.</li> </ul>
В барабане не видно воды.	Это не является неисправностью — вода ниже видимого уровня.
Результат отжима неудовлетворительный. Белье мокрое/слишком влажное.	<ul style="list-style-type: none"> <li>■ Это не является неисправностью — система контроля дисбаланса прервала отжим вследствие неравномерного распределения белья в машине. Равномерно распределите в барабане мелкие и крупные текстильные изделия.</li> <li>■ Выбран режим защиты от сминания (в зависимости от модели)?</li> <li>■ Выбрана слишком низкая скорость отжима?</li> </ul>
Многokrатное начало отжима.	Это не является неисправностью — система контроля дисбаланса пытается устранить неравномерное распределение белья в машине.
Программа длится дольше, чем обычно.	<ul style="list-style-type: none"> <li>■ Это не является неисправностью — система контроля дисбаланса пытается устранить неравномерное распределение белья в машине, многократно перемещая его.</li> <li>■ Это не является неисправностью — включена система контроля пенообразования, включаются дополнительные циклы полоскания.</li> </ul>
Продолжительность программы изменяется во время цикла стирки.	Это не является неисправностью — выполнение программы приводится в соответствие с процессом стирки. Это может привести к изменению индикации продолжительности программы на дисплее.
Остатки воды в ячейке  для средства для ухода за бельем.	<ul style="list-style-type: none"> <li>■ Это не является неисправностью — не влияет на эффективность средства для ухода за бельем.</li> <li>■ При необходимости промойте вставку.</li> </ul>
Запах в стиральной машине.	<p>В зависимости от модели: выполните программу <b>Уход за барабаном</b> или  <b>Хлопок 90 °C</b> без белья.</p> <p>Для этого следует использовать универсальный стиральный порошок или отбеливающее моющее средство.</p> <p><b>Указание:</b> Для предотвращения пенообразования используйте только половину рекомендованного количества моющего средства. Не используйте средство для стирки шерсти или тонкого белья.</p>
На дисплее горит символ  . Из ячейки для моющих средств выступает пена.	<p>Загружено слишком много моющего средства?</p> <p>Разведите одну столовую ложку кондиционера в 1/2 л воды и залейте в ячейку <b>II</b> (не подходит для функциональной одежды для активного отдыха и спорта и пуховых изделий!).</p> <p>Уменьшите дозировку моющего средства для следующей стирки.</p>
Сильные шумы, вибрация и перемещение машины во время отжима.	<ul style="list-style-type: none"> <li>■ Ровно ли установлен прибор? Выровняйте прибор. → <i>Страница 34</i></li> <li>■ Зафиксированы ли ножки прибора? Зафиксируйте ножки прибора. → <i>Страница 34</i></li> <li>■ Сняты ли транспортировочные крепления? Снимите транспортировочные крепления. → <i>Страница 30</i></li> </ul>

Неисправности	Причина/способ устранения
Дисплей/индикаторы не функционируют во время работы машины.	<ul style="list-style-type: none"> <li>■ Перебой в подаче электроэнергии?</li> <li>■ Сработали предохранители? Включите/замените предохранители.</li> <li>■ В случае повторного возникновения неисправности вызовите сервисную службу.</li> </ul>
Следы моющего средства на белье.	<ul style="list-style-type: none"> <li>■ Иногда в состав бесфосфатных моющих средств входят нерастворимые в воде вещества.</li> <li>■ Выберите  <b>Полоскание</b> или почистите белье после стирки щеткой.</li> </ul>
В режиме паузы на дисплее горит символ  .	<ul style="list-style-type: none"> <li>■ Слишком высокий уровень воды. Дозагрузка белья невозможна. При необходимости немедленно закройте загрузочный люк.</li> <li>■ Для продолжения программы нажмите кнопку .</li> </ul>
В режиме паузы на дисплее не горит символ  .	Дверца загрузочного люка разблокирована. Дозагрузка белья возможна.
Если не удастся самостоятельно устранить неисправность (после выключения/включения), а также при необходимости ремонта:	
<ul style="list-style-type: none"> <li>■ выключите прибор и извлеките вилку из розетки;</li> <li>■ закройте водопроводный кран и вызовите сервисную службу.</li> </ul>	



## Сервисная служба

Если не удастся самостоятельно устранить неисправность, обратитесь в нашу сервисную службу. → На последней странице

Мы всегда найдем соответствующее решение, чтобы избежать ненужного вызова технического специалиста.

При вызове специалиста сервисной службы обязательно укажите номер изделия (E-Nr.) и заводской номер (FD) вашего прибора.

E-Nr. \_\_\_\_\_ FD \_\_\_\_\_

Номер E    Номер модели  
Номер    Заводской номер  
FD

Эти данные можно найти, \*в зависимости от модели:

внутри загрузочного люка\*/в открытой крышке цоколя для обслуживания машины\* и на задней стороне прибора.

## Положитесь на компетентность изготовителя.

В этом случае можно быть уверенным, что ремонт будет произведен грамотными специалистами с использованием фирменных запасных частей. Это гарантирует квалифицированно выполненный ремонт специалистами по эксплуатации, обслуживанию, ремонту и установке оборудования с использованием оригинальных запчастей.

## Технические характеристики

### Габариты:

60 x 55 x 85 см

(высота x ширина x глубина)

### Вес:

66 — 73 кг\*

### Подключение к электросети:

Номинальное напряжение 220 — 240 В, 50 Гц

Номинальный ток 10 А/13 А\*

Номинальная мощность 2300 Вт

### Давление воды:

100 — 1000 кПа (1 — 10 бар)

\*в зависимости от модели

**Потребляемая мощность в выключенном состоянии:**  
0,12 Вт

**Потребляемая мощность в состоянии готовности (включенное состояние):**  
0,43 Вт

## Установка и подключение

### Комплект поставки

**Указание:** Проверьте стиральную машину на предмет отсутствия повреждений при транспортировке. Никогда не эксплуатируйте повреждённую стиральную машину. Обращайтесь с рекламациями в магазин, где вы приобрели прибор, или в нашу сервисную службу.  
→ Страница 27

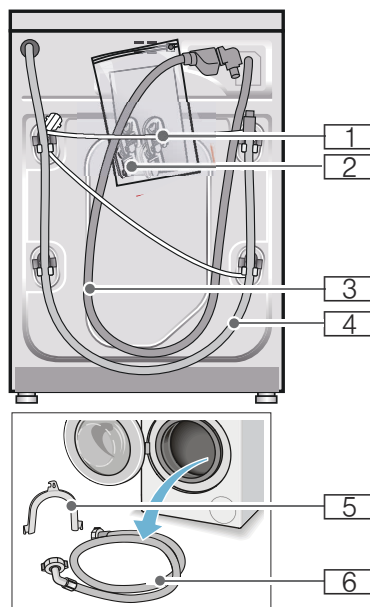

- 1 Сетевой кабель
  - 2 Пакет:
    - Инструкция по эксплуатации и установке
    - Перечень центров сервисного обслуживания\*
    - Гарантия\*
    - Заглушки для отверстий под транспортировочные крепления
  - 3 Шланг подачи воды в модели с системой «Аква-стоп»
  - 4 Сливной шланг
  - 5 Изогнутый держатель для фиксации сливного шланга\*
  - 6 Подводящий шланг для холодной воды для стандартных моделей и моделей с системой Aqua-Secure; для моделей с подключением к горячему водоснабжению дополнительный подводящий шланг для горячей воды
- \* в зависимости от модели

**Кроме этого,** для подсоединения сливного шланга к сифону требуется шланговый хомут  $\varnothing$  24-40 мм (можно

приобрести в специализированном магазине).

### Полезные инструменты

- Уровень для выравнивания
- Гаечный ключ с раствором:
  - SW13 для снятия транспортировочных креплений и
  - SW17 для регулировки ножек прибора

### Указания по технике безопасности

#### Предупреждение

#### Опасность травмирования!

- Стиральная машина очень тяжелая. При поднятии/транспортировке стиральной машины соблюдайте осторожность.
- При поднятии стиральной машины за выступающие детали (например люк) они могут сломаться и стать причиной травм. Не поднимайте стиральную машину за выступающие детали.
- В результате ненадлежащей прокладки шлангов и сетевых проводов существует опасность спотыкания и травмирования. Шланги и провода необходимо расположить так, чтобы исключить вероятность спотыкания.

#### Внимание!

#### Повреждение прибора

Замерзшие шланги могут порваться/лопнуть.

Не устанавливайте стиральную машину на открытом воздухе или в местах, где существует угроза заморозания.

#### Внимание!

#### Ущерб, причиненный водой

Места подсоединений шланга подачи воды и шланга слива воды находятся под высоким давлением. Чтобы избежать протечек или ущерба, причиненного водой, обязательно соблюдайте указания в данном разделе.

### Указания

- В дополнение к приведенным в нем указаниям могут действовать особые предписания соответствующего предприятия по водо- и электроснабжению.
- При наличии сомнений поручите подключение специалисту.

### Место установки

**Указание:** Устойчивость имеет большое значение, иначе стиральная машина будет "гулять" во время работы!

- Поверхность в месте установки должно быть твердой и ровной.
- Мягкие полы или половые покрытия не пригодны для установки.

### Установка на цоколе или на деревянной опоре

#### Внимание!

#### Повреждение прибора

Стиральная машина может передвигаться во время отжима и упасть с цоколя.

Обязательно зафиксируйте опоры машины с помощью кронштейнов.

Номер для заказа: WMZ 2200, WX 9756, CZ 110600, Z 7080X0

**Указание:** При деревянных балочных перекрытиях установите стиральную машину:

- по возможности в углу,
- на водостойкой деревянной плите (мин. 30 мм толщиной), прочно привернутой к полу.

### Установка на платформе с выдвигаемым ящиком

Номер заказа платформы: WMZ 20490, WZ 20490, WZ 20510, WZ 20520

## Встраивание прибора под столешницу или в шкаф в кухонном гарнитуре

### Предупреждение

#### Опасность для жизни!

В случае прикосновения к элементам, находящимся под напряжением, существует опасность удара электрическим током. Никогда не снимайте верхнюю крышку прибора.

#### Указания

- Требуется ниша шириной 60 см.
- Устанавливайте стиральную машину только под сплошной столешницей, прочно соединенной с соседней мебелью.

## Снятие транспортировочных креплений

### Внимание!

#### Повреждение прибора

- Безопасность стиральной машины во время транспортировки обеспечивают транспортировочные крепления. Если транспортировочные крепления не будут сняты, то во время эксплуатации машины они могут повредить барабан. Перед первым использованием обязательно полностью снимите все 4 транспортировочных крепления. Храните крепления в надежном месте.
- Во избежание повреждений при следующей транспортировке прибора транспортировочные крепления необходимо перед транспортировкой обязательно вставить на место.

**Указание:** Храните винты и втулки в надежном месте.

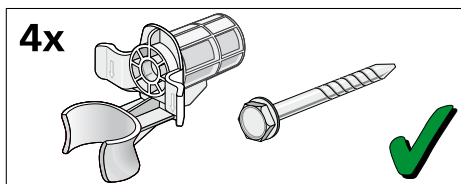

1. Извлеките шланги из креплений.

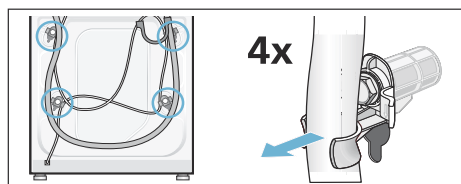

2. Выверните и снимите все 4 винта транспортировочных креплений. Снимите втулки. При этом извлеките сетевую кабель из держателей.

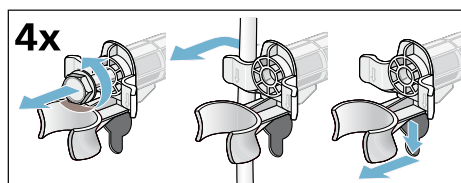

3. Вставьте заглушки. Зафиксируйте заглушки нажатием на стопорные крючки.

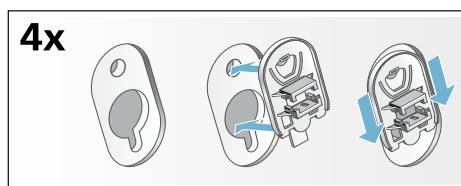

## Длина шлангов и кабеля

- Левостороннее подключение

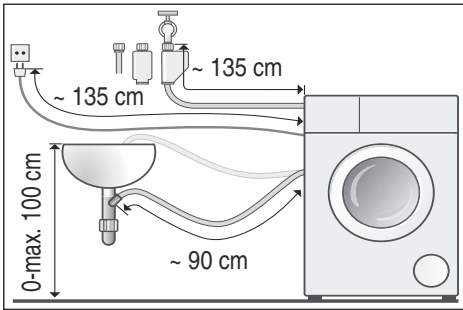

■ Правостороннее подключение

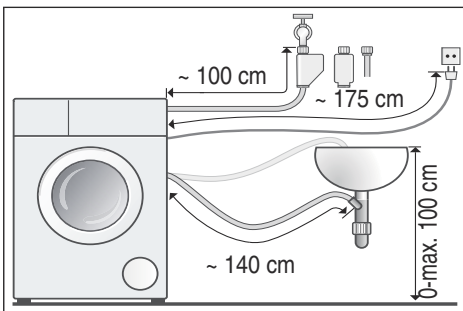

**Рекомендация:** В продаже в специализированных магазинах/сервисной службе:

- удлинитель для шланга подачи воды системы Aquastop или системы подачи холодной воды (прим. 2,50 м), номер для заказа: WMZ2380, WZ10130, CZ11350, Z7070X0
- более длинный шланг подачи воды (прим. 2,20 м) для стандартных моделей

## Подача воды

### Предупреждение

#### Опасность для жизни!

В случае прикосновения к элементам, находящимся под напряжением, существует опасность удара электрическим током.

Не погружайте предохранительный клапан Aquastop в воду (оснащен электрическими компонентами).

При подключении соблюдайте следующие условия.

### Указания

- Если предусмотрено подключение к сети холодного водоснабжения, в стиральной машине следует использовать бытовую холодную воду.
- Если предусмотрено подключение к сети горячего водоснабжения, в стиральной машине следует использовать бытовую холодную и горячую воду температурой не выше 60°.
- Не подключайте стиральную машину к смесителю безнапорного прибора для нагрева воды.
- Используйте только шланг подачи воды, который входит в комплект поставки или приобретенный в авторизованном специализированном магазине, не используйте шланг подачи воды, бывший в эксплуатации!
- Запрещается перегибать, зажимать, изменять или перерезать шланг подачи воды (теряет прочность).
- Затягивайте резьбовые соединения только вручную. В результате слишком сильного затягивания резьбовых соединений с помощью инструмента (плоскогубцев) резьба может быть сорвана.

### Оптимальное давление воды в водопроводной сети

**не менее** 100 кПа (1 бар)

**не более** 1000 кПа (10 бар)

Из открытого водопроводного крана вытекает минимум 8 л/мин.

При более высоком давлении воды следует установить редуциционный клапан.

### Подключение к холодному водоснабжению

**Указание:** Если предусмотрено подключение к сети холодного водоснабжения, в стиральной машине

следует использовать бытовую холодную воду.

Подсоедините шланг подачи воды к водопроводному крану (26,4 мм = 3/4") и к прибору (не требуется для моделей с системой Aquastop (жестко установлен) на:

■ Модель: **стандартная**

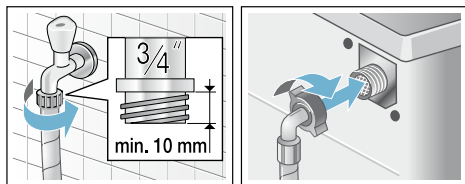

■ Модель: **с системой Aqua-Secure**

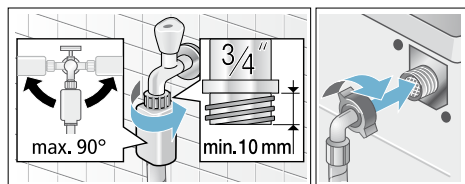

■ Модель: **с системой Aquastop**

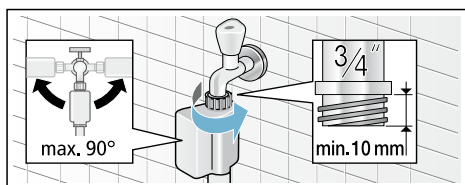

**Указание:** Осторожно откройте водопроводный кран и проверьте герметичность в местах соединений. Разъёмное соединение находится под давлением водопроводной воды.

**Подключение к холодному и горячему водоснабжению**

**Указания**

- Если предусмотрено подключение к сети горячего водоснабжения, в стиральной машине следует использовать бытовую холодную и горячую воду температурой не выше 60°.

- Красный подводящий шланг для горячей воды к крану горячего водоснабжения и красному клапану на машине.
- Белый подводящий шланг для холодной воды к крану холодного водоснабжения и белому клапану на машине.

**Подключение к кранам водоснабжения (26,4 мм = 3/4")**

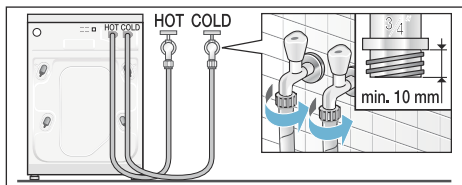

**Подключение к прибору**

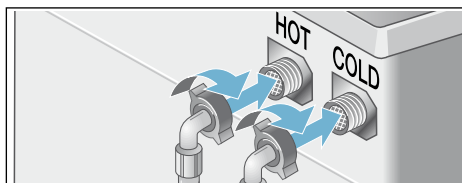

**Подключение машины, допускающей горячее водоснабжение, только к холодному водоснабжению**

Если подключение к горячему водоснабжению невозможно, для подключения машины требуется переходник типа Y, который можно приобрести в сервисной службе под номером детали 050871.

- Оба подводящих шланга подключить к холодному водоснабжению с помощью переходника типа Y и
- подключить оба подводящих шланга к машине.



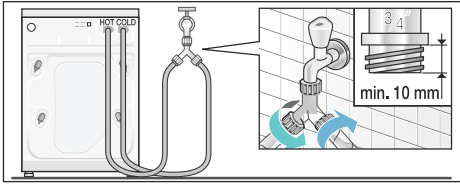

**Указание:** Осторожно откройте водопроводные краны и проверьте герметичность в местах соединений. Резьбовое соединение находится под давлением водопроводной воды.

## Слив воды

### Внимание!

#### Ущерб, причиненный водой

Вытекающая вода может причинить ущерб, если навешенный шланг слива воды выскользнет из умывальника под воздействием высокого давления во время слива воды.

Закрепите шланг слива воды таким образом, чтобы он не выскользнул.

**Указание:** Не перегибайте и не растягивайте шланг слива воды.

Прокладка шланга слива воды осуществляется следующим образом:

#### ■ Слив в умывальник

### ⚠ Предупреждение

#### Опасность ошпаривания!

При стирке при высокой температуре соприкосновение с горячим раствором моющего средства, например, во время откачивания горячего раствора моющего средства в умывальник, может привести к ошпариванию. Не опускайте руки в горячий раствор моющего средства.

### Внимание!

#### Повреждения прибора/ текстильных изделий

Если конец шланга слива воды опущен в откачиваемую воду, то вода может закачиваться обратно в прибор, что может стать причиной повреждения стиральной машины/ текстильных изделий.

Обратите внимание на следующее:

- пробка не должна закрывать сливное отверстие в умывальнике.
- конец шланга слива воды не должен быть погружен в откачиваемую воду.
- вода должна уходить достаточно быстро.

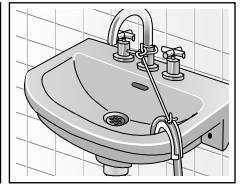
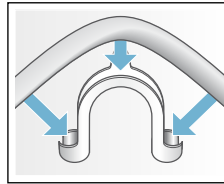

#### ■ Слив в сифон

Место соединения необходимо закрепить хомутом для шланга, Ø 24–40 мм (можно приобрести в специализированных магазинах).

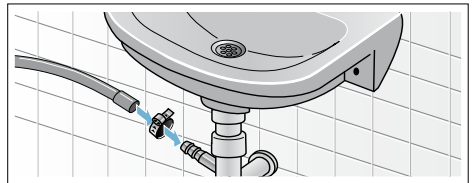

#### ■ Слив в пластмассовую трубу с резиновой втулкой или в водосток

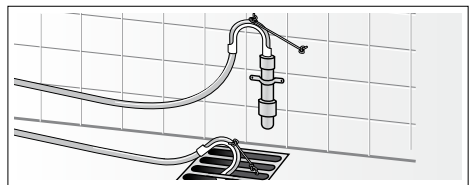

## Выравнивание

Выровняйте прибор по уровню.

Сильные шумы, вибрация и перемещение машины по полу могут появиться в результате ненадлежащего выравнивания!

1. Отверните контргайки по часовой стрелке с помощью гаечного ключа.
2. Проверьте положение стиральной машины с помощью уровня, при необходимости откорректируйте. Измените высоту прибора путем регулировки ножек. Все 4 ножки прибора должны прочно стоять на полу.
3. Плотно затяните контргайки у корпуса. При этом придерживайте ножки и не изменяйте их высоту. Контргайки всех 4 ножек прибора должны быть плотно привернуты к корпусу!

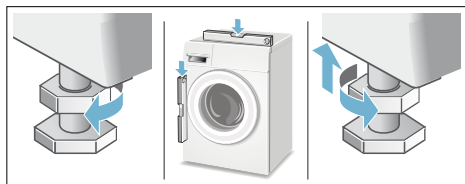

## Электрическое подключение

### Предупреждение

#### Опасность для жизни!

В случае прикосновения к элементам, находящимся под напряжением, существует опасность удара электрическим током.

- Ни в коем случае не касайтесь штепсельной вилки мокрыми руками.
- Отсоединяя кабель от сети, держите его только за штепсельную вилку, никогда не тяните за провод, в противном случае он может получить повреждения.
- Ни в коем случае не извлекайте штепсельную вилку из розетки во время эксплуатации.

Соблюдайте следующие указания и убедитесь в том, что:

### Указания

- сетевое напряжение совпадает с величиной напряжения, которая указана на стиральной машине (табличка с техническими характеристиками). На табличке с техническими характеристиками приведено значение подводимого напряжения, а также требуемая защита предохранителями.
- подключение стиральной машины осуществляется только к сети переменного тока через розетку с заземляющим контактом, установленную в соответствии с предписаниями.
- штепсельная вилка и розетка соответствуют друг другу.
- провода имеют достаточное поперечное сечение.
- система заземления установлена в соответствии с предписаниями.
- замена сетевого кабеля (если возникнет необходимость) производится только квалифицированным электриком. Сетевой кабель для замены можно приобрести в сервисной службе.
- не используются многоконтактные штепсели, многогнездные штекерные соединения и удлинительные кабели.
- в случае применения устройства защитного отключения используется только тип с таким обозначением: .
- Только это обозначение гарантирует соблюдение действующих в настоящее время предписаний.
- штепсельная вилка всегда доступна.
- Сетевой кабель нельзя перегибать, зажимать, изменять, перерезать или допускать его прикосновения к источникам тепла.

## Перед первой стиркой

Перед выпуском с завода стиральная машина прошла тщательную проверку. Чтобы устранить остатки воды, оставшиеся после проверки, следует выполнить первую стирку **без** белья.

### Указания

- Стиральная машина **должна быть надлежащим образом установлена и подключена**. Далее → Страница 28

- Никогда не эксплуатируйте поврежденную стиральную машину. Проинформируйте вашу сервисную службу.

1. Проверьте машину.
2. Снимите защитную плёнку с панели управления.
3. Вставьте штепсельную вилку в розетку.
4. Откройте водопроводный кран.
5. Закройте загрузочный люк (не загружайте бельё!).
6. В зависимости от модели, выберите программу **Уход за барабаном 90 °С** или **Хлопок 90 °С**.
7. Откройте люк для моющих средств.
8. Залейте прибл. 1 л воды в ячейку **II**.
9. Залейте универсальное моющее средство в ячейку **II**.  
**Указание:** Для предотвращения пенообразования используйте только половину рекомендованного количества моющего средства. Не используйте средство для стирки шерсти или деликатного белья.
10. Закройте люк для моющих средств.
11. Нажмите клавишу **▶**.
12. По окончании программы выключите прибор.

**Ваша стиральная машина готова к работе.**

## Транспортировка

например при переезде

### Подготовительные работы:

1. Закройте водопроводный кран.
2. Уменьшите давление воды в шланге для подачи воды.  
Техобслуживание – Фильтр в шланге для подачи воды
3. Слейте остатки раствора моющего средства.  
Техобслуживание – Откачивающий насос засорен
4. Отсоедините стиральную машину от электросети.
5. Отсоедините шланги.

### Монтаж транспортировочных креплений:

1. Снимите заглушки и уберите их в надежное место.  
При необходимости используйте отвертку.

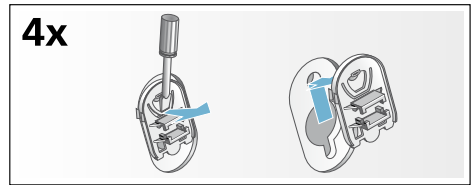

2. Вставьте все 4 втулки. Зафиксируйте сетевой кабель в креплениях. Вставьте винты и затяните их.

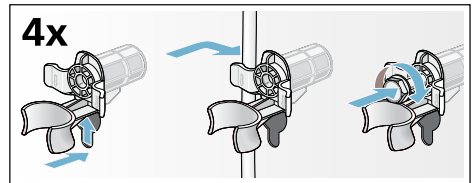

### Перед повторным вводом в эксплуатацию:

#### Указания

- **обязательно** снимите транспортировочные крепления!
- Чтобы избежать перерасхода моющего средства при следующей стирке: залейте прибл. 1 л воды в ячейку **II**, выберите и запустите программу **Слив**.

## Гарантия на систему «Аква-стоп»

Только для приборов с системой «Аква-стоп»

Дополнительно к гарантийным обязательствам продавца в соответствии с договором купли-продажи и в дополнение к нашей гарантии на бытовой прибор мы гарантируем возмещение ущерба в следующих случаях:

1. Мы возмещаем частному пользователю ущерб, причиненный водой, возникший из-за неисправности нашей системы «Аква-стоп».
2. Эта гарантия действительна в течение всего срока эксплуатации прибора.
3. Гарантийные обязательства выполняются при условии квалифицированной установки и подключения прибора с системой «Аква-стоп» в соответствии с нашей инструкцией, включая также квалифицированно выполненное подсоединение удлинителя системы «Аква-стоп» (оригинальная запчасть). Наша гарантия не распространяется на неисправные подводящие трубопроводы или арматуры до места подключения системы «Аква-стоп» к водопроводному крану.
4. Бытовые приборы с системой «Аква-стоп» принципиально не нуждаются во время работы в присмотре, а после работы не требуется закрывать водопроводный кран.  
Только в случае Вашего продолжительного отсутствия дома, например, отпуска в течение нескольких недель, водопроводный кран следует закрыть.

Контактные данные для всех стран Вы найдете в прилагаемом списке сервисных служб.

Siemens-Electrogeräte GmbH  
Carl-Wery-Straße 34, 81739 München  
siemens-home.com



9001006350 (9405)