

ZANUSSI

СТИРАЛЬНАЯ МАШИНА FE 1006 NN

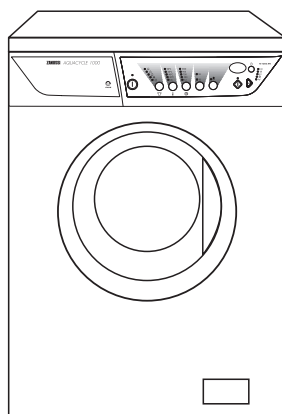

Уважаемый покупатель!

Просим вас внимательно изучить данное руководство по эксплуатации и обратить особое внимание на приведённые на первых страницах сведения по безопасности.

Рекомендуем вам сохранить это руководство для пользования им в будущем и передать его возможным будущим владельцам.

Повреждения во время перевозки

Распаковав машину, проверьте её сохранность. В случае сомнений не включайте её и обратитесь к поставщику машины.

Обозначения, которые вы встретите рядом с некоторыми параграфами руководства имеют следующее значение:



Предупреждающий треугольник подчёркивает сведения, которые чрезвычайно важны для вашей безопасности или правильной эксплуатации прибора.



Обозначенные этим символом сведения предоставляют дополнительную информацию и практические сведения по эксплуатации прибора.



Сведения и информация по экономному и экологичному использованию машины обозначены данным символом.

Наш вклад в защиту окружающей среды: мы используем повторно переработанную бумагу.

Содержание

Указания по безопасной эксплуатации машины	4	Уход за машиной и чистка	21
		Чистка корпуса машины	21
Охрана окружающей среды	5	Уплотнение люка	21
		Чистка дозатора стирального порошка	21
Рекомендации по охране окружающей среды	6	Чистка фильтра сливного шланга	21
		Чистка фильтра наливного шланга	22
Технические данные	6	Аварийный слив воды	22
		Предотвращение замерзания	22
Установка	7	Если машина не работает	23-24
Распаковка	7		
Расположение	7		
Подключение машины к водопроводу	7		
Подключение к канализации	8		
Подключение к электросети	8		
Ваша новая стиральная машина	9		
Описание машины	9		
Дозатор моющего средства	9		
Эксплуатация	10		
Панель управления	10		
Описание функций	10-13		
Рекомендации для стирки	14		
Сортировка белья	14		
Температура	14		
Перед загрузкой белья	14		
Максимальная загрузка	14		
Вес белья	14		
Выведение пятен	14-15		
Моющие средства и добавки	15		
Количество используемого моющего средства	15		
Этикетки на белье с указаниями по стирке	16		
Как пользоваться машиной	17-19		
Таблица программ	20		



Указания по безопасной эксплуатации машины

Для пользователя

Перед установкой и началом использования машины изучите внимательно наши рекомендации. Их соблюдение обеспечивает надежную работу машины. Все пользователи машины должны знать правила ее эксплуатации. Сохраните эту инструкцию на случай, если машину придется перевозить на новое место или продать. Тот, кто после Вас будет ею пользоваться, должен иметь возможность ознакомиться с машиной и ее функциями, а также с указаниями по ее безопасной эксплуатации.

Установка и обслуживание

- Машина предназначена исключительно для использования в домашнем хозяйстве; поэтому, ее надо использовать именно так, как указано в данной инструкции. Если машину используют для иных целей, то есть риск получения травм и повреждения имущества.
- Если для подключения стиральной машины требуются дополнительные сантехнические работы и работы по электропроводке, следует доверить их специалисту. Если это сделаете Вы сами, то существует опасность плохого функционирования машины. Это может привести к травмам или к повреждению обстановки помещения, где установлена машина.
- Ремонт должен производиться уполномоченной изготовителем фирмой с использованием фирменных запчастей. Не пытайтесь самостоятельно ремонтировать машину!
- Машина не должна стоять на шлангах: наливной и сливной шланги должны лежать свободно, без перегибов, а сама машина должна стоять на ровной и прочной поверхности.

Эксплуатация стиральной машины

- Пользоваться стиральной машиной могут только взрослые. Во время стирки загрузочный люк машины может сильно нагреваться. Поэтому, во время работы машины возле нее не должны находиться дети.
- Не начинайте загрузку белья в машину, не убедившись в том, что барабан пуст.
- Не перегружайте машину бельем (см. раздел “Максимальное заполнение”).
- Стирайте только бельё, предназначенное для машинной стирки, а также белье, на этикетке которого стоит значок “ручная стирка”. Следуйте инструкциям на этикетке каждой вещи.
- Бюстгалтеры с “косточками” нельзя стирать в машине, так как косточки могут порвать другое белье и повредить механизм машины.

- Такие предметы, как монеты, гвозди, заколки, булавки, иголки, могут серьезно повредить машину. Поэтому перед загрузкой белья в машину нужно проверить, пусты ли карманы стираемых изделий. Застегните все пуговицы и молнии.
- Мелкие предметы, такие как, например, чулки, пояса, ленты и пр., нужно для стирки заложить в мешочек, иначе во время стирки они могут застрять между баком и барабаном.
- При стирке белья следуйте указаниям производителя стиральных порошков и средств полоскания. Используйте только стиральные порошки с нормированным пенообразованием, то есть порошки, предназначенные для автоматической машинной стирки. Передозировка моющих средств может привести к серьёзным повреждениям, как белья, так и машины.
- Не используйте Вашу машину для химчистки. Не производите отбеливание или окраску белья в стиральной машине. Те вещи, для удаления пятен с которых были использованы химические вещества, нужно аккуратно прополоскать в воде перед их загрузкой в машину.
Согласно Закону “О защите прав потребителей”, при нарушении установленных правил установки и эксплуатации ущерб, причинённый вследствие таких нарушений, не возмещается, требования по недостаткам, возникшим в результате таких нарушений, не удовлетворяются.
- Перед открытием загрузочного люка необходимо каждый раз проверять отсутствие воды в барабане. Если вода не слилась, то следуйте указаниям руководства по эксплуатации.
- По окончании стирки закройте водопроводный кран и выключите главный выключатель (отключите питание). Когда машина не используется, ее загрузочный люк должен быть приоткрытым. Тогда уплотнение загрузочного люка не потеряет своей эластичности.

Безопасность детей

- Зачастую дети не осознают опасности электроприборов. Во время работы машины необходимо следить за детьми и не позволять им играть с ней.
- Упаковочные материалы (такие как полиэтиленовая плёнка, пенопласт) являются опасными и могут стать причиной удушья. Держите их вне досягаемости детей.
- Содержите все моющие средства в безопасном месте, вне досягаемости детей.
- Перед каждой стиркой проверяйте, что в барабан не забралась дети или домашние животные. Чтобы активировать устройство, не позволяющее закрыть загрузочный люк, поверните кнопку на внутреннем ободе люка (не нажимая ее) по часовой стрелке до тех пор, пока прорезь не займет горизонтальное

положение. При необходимости воспользуйтесь монетой.

Для отключения этого устройства и для обеспечения возможности закрытия люка поверните кнопку против часовой стрелки, чтобы прорезь заняла вертикальное положение.

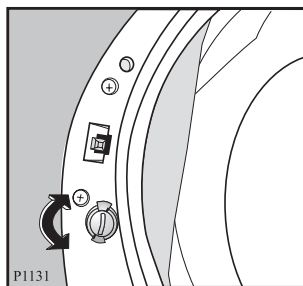

- Для утилизации машины необходимо отрезать кабель питания и вывести из строя замок загрузочного люка, чтобы в машине не могли закрыться дети.



Охрана окружающей среды

Повторное использование упаковочных материалов

Материалы, обозначенные символом ♻️ могут использоваться повторно.

>PE< = полиэтилен

>PS< = полистирол

>PP< = полипропилен

Для утилизации этих материалов необходимо укладывать их в специальные места (или контейнеры).

Утилизация машины

Для правильной утилизации машины необходимо обратиться за справкой в местный муниципалитет.

Символ  на изделии или на его упаковке указывает, что оно не подлежит утилизации в качестве бытовых отходов.

Вместо этого его следует сдать в соответствующий пункт приемки электронного и электрооборудования для последующей утилизации.

Соблюдая правила утилизации изделия, Вы можете предотвратить причинение окружающей среде и здоровью людей потенциального ущерба, который возможен, в противном случае, вследствие неподобающего обращения с подобными отходами.

За более подробной информацией об утилизации этого изделия просьба обращаться к местным властям, в службу по вывозу и утилизации отходов или в магазин, в котором Вы приобрели изделие.



Рекомендации по охране окружающей среды

Для экономии потребления воды и электроэнергии, а также для охраны окружающей среды, рекомендуем Вам придерживаться следующих рекомендаций:

- Используйте машину с полной загрузкой белья, но не перегружая барабан.
- Используйте программу предварительной стирки только для очень грязного белья.
- Добивайтесь соответствия количества моющего средства жёсткости водопроводной воды, количеству белья и степени его загрязнённости.
- Выбирайте “короткую” программу для мало загрязнённого белья.
- При стирке небольших количеств белья используйте от половины до двух третей рекомендуемого количества моющего средства.

Технические данные

РАЗМЕРЫ	Ширина	60 см
	Высота	85 см
	Глубина	35 см
НОМИНАЛЬНАЯ ЗАГРУЗКА СУХОГО БЕЛЬЯ	Хлопок	3,2 кг
	Синтетика	1 кг
	Шерсть	1 кг
	Тонкое бельё	0,8 кг
ОТЖИМ	Максимум	1000 об/мин
ПИТАНИЕ	Напряжение	230В/50 Гц
	Потребляемая мощность	1650 Вт 10А
НАПОР ВОДЫ	Минимум	0,05 МПа
	Максимум	0,8 МПа

CE Машина соответствует директивам ЕЭС N° 89/336/EEG и 73/23/EEG, а также ГОСТ 27570.4-87, ГОСТ 23511-79, ГОСТ Р 50033-92.

Установка

Распаковка

 Перед использованием машины необходимо удалить все крепления для перевозки и упаковочные материалы.

Рекомендуем вам сохранить все транспортные крепления на случай перевозки машины на новое место.

1. При помощи гаечного ключа отвинтите и удалите правый болт на задней панели.

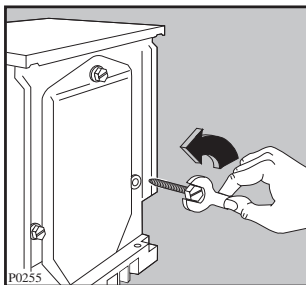

2. Положите машину на заднюю панель, стараясь не пережать шланги. Этого можно избежать, положив один из пенопластовых уголков под машину.
3. Удалите пенопластовый поддон из-под машины.
4. Удалив липкую ленту, снимите два полиэтиленовых пакетика. Осторожно снимите сначала правый пакетик (1), затем левый пакетик (2) в сторону центра машины.

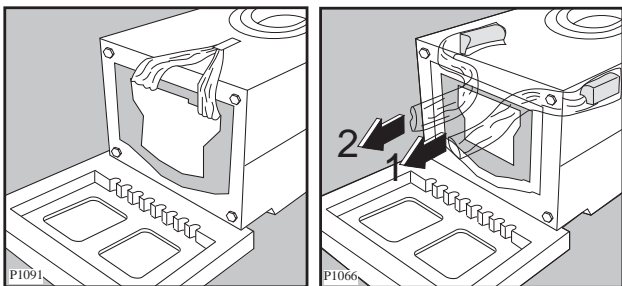

5. Поставьте машину в вертикальное положение и удалите остальные два болта с задней панели.
6. Выньте три пластмассовых втулки из отверстий, в которые были завинчены болты.

7. Закройте открытые отверстия заглушками, которые находятся в пакете с инструкцией по эксплуатации.

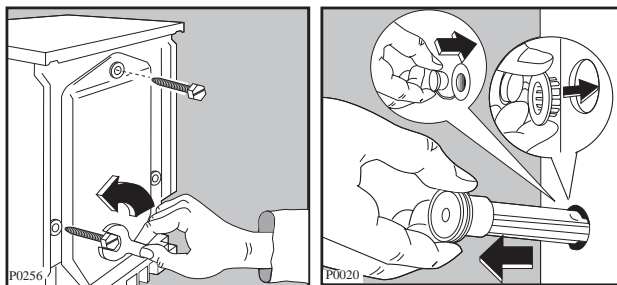

Расположение

Устанавливайте машину на горизонтальный, твёрдый пол.

Убедитесь, что циркуляция воздуха под машиной не затруднена коврами, ковровыми дорожками и т.д. Убедитесь, что машина не касается стен или кухонной мебели.

Тщательно выровняйте машину, завинчивая или отвинчивая регулирующиеся ножки. Никогда не подкладывайте картон, куски дерева или другие материалы для компенсации неровностей пола.

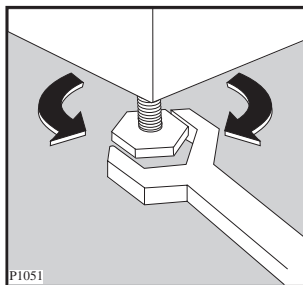

Подключение машины к водопроводу

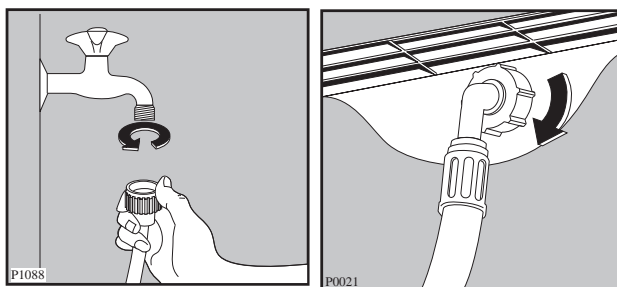

Подключите наливной шланг к водопроводному крану с резьбой 3/4".

Другой конец наливного шланга, подключающийся к машине, может быть повернут в любом направлении. Ослабьте гайку, поверните шланг и вновь затяните гайку, проверив отсутствие течей воды. Наливной шланг нельзя вытягивать. Если он слишком короткий, и вы не хотите передвигать кран, то вам следует купить новый, более длинный шланг, специально предназначенный для данных целей.

Подключение к канализации

Конец сливного шланга можно устанавливать тремя способами:

Повесить на край раковины при помощи пластмассовой направляющей, входящей в комплект машины. В этом случае убедитесь, что шланг не соскочит во время слива воды.

Это можно устранить, привязав шланг к крану куском шпагата, или закрепив его на стене.

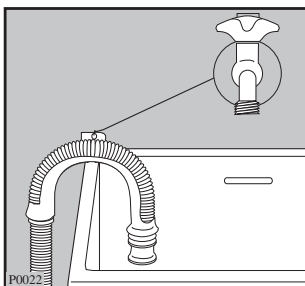

Подключить к ответвлению сливной трубы раковины. Данное ответвление должно быть над сифоном раковины, чтобы высота от пола составляла не менее 60 см.

Непосредственно к сливной трубе на высоте не менее 60 см и не более 90 см.

Конец сливного шланга должен всегда **вентилироваться**, то есть внутренний диаметр трубы должен быть шире наружного диаметра сливного шланга.

Нельзя перегибать сливной шланг.

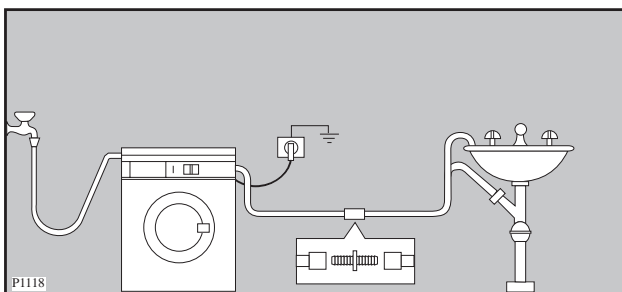

Важно!

Для исправной работы машины сливной шланг должен быть прикреплен к специально предназначенному для этой цели кронштейну в верхней части задней панели.

Подключение к электросети

Данная машина разработана для работы от электросети с однофазным напряжением 220-230 В, 50 Гц.

Убедитесь, что ваша домашняя электрическая система способна выдержать максимальную нагрузку (1,65 кВт), учитывая работу и других электроприборов.

Подключайте машину только к розеткам с заземлением, в соответствии с действующими правилами электротехники.



Изготовитель освобождается от любой ответственности за ущерб людям или имуществу в случае невыполнения вышеуказанных предосторожностей.

При необходимости замены кабеля питания прибора эта операция должна выполняться только специалистом из авторизованного изготовителем сервисного центра.

После установки машины должен быть обеспечен свободный доступ к кабелю питания.

Ваша новая стиральная машина

Ваша новая стиральная машина удовлетворяет всем современным требованиям наилучшей стирки белья с наименьшим расходом воды, электроэнергии и моющих средств.



- **Дисплей выполнения программы** показывает этап стирки, который выполняет машина.
- **Автоматическое охлаждение воды до 60°C** перед сливом при использовании программы 90°C. Это позволяет избежать резкого перепада температур и деформации сливных труб.
- **Специальная программа для шерсти** выстирает Ваши вещи с особенной осторожностью.
- **Устройство предотвращения дисбаланса** обеспечит устойчивость машины во время отжима.
- **Эко-клапан** позволяет использовать всё моющее средство из дозатора и сократить потребление воды, а также электроэнергии.

Описание машины

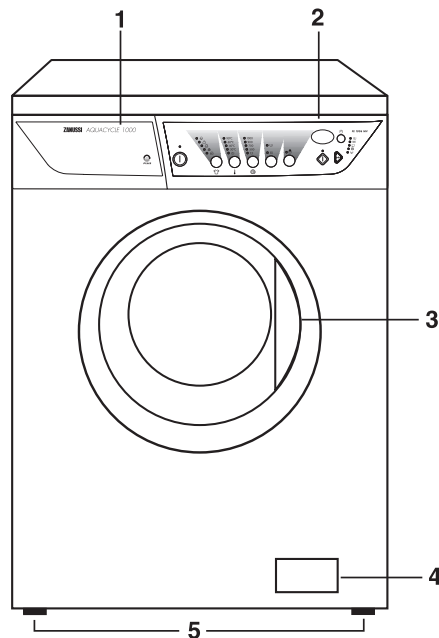
- 1 Дозатор моющего средства
- 2 Панель управления
- 3 Ручка люка
- 4 Фильтр сливного шланга
- 5 Регулируемые ножки для выравнивания машины по горизонтали



Дозатор моющего средства

-  отделение для дозировки порошка предварительной стирки
-  отделение для дозировки порошка основной стирки
-  отделение для дозировки добавок, используемых при полоскании

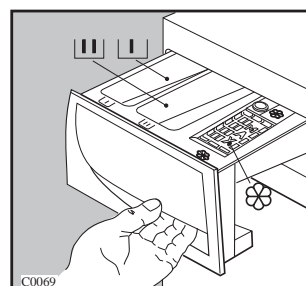

Эксплуатация

Панель управления

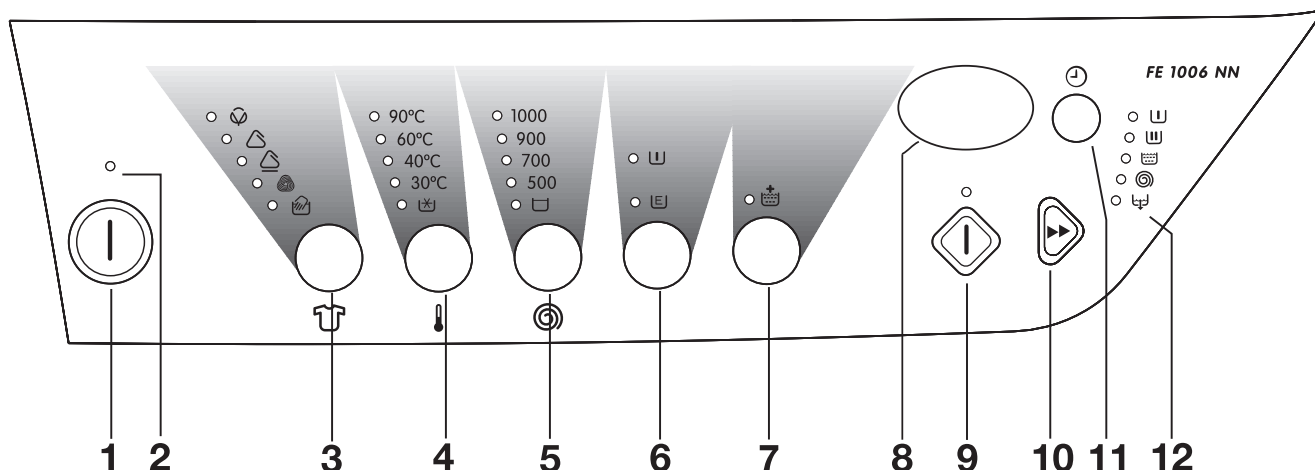

1 Кнопка “ВКЛ/ВЫКЛ”

Включайте и выключайте машину нажатием данной кнопки.

2 Контрольная лампа работы

Контрольная лампа работы загорается, когда машина включена.

3 Кнопка выбора ТКАНИ

Нажимайте эту кнопку до тех пор, пока не будет выбрана программа, соответствующая типу стираемого белья. Напротив выбранной программы загорится сигнальная лампа.

- Хлопок, лён
- Синтетика
- Тонкие ткани
- Шерсть
- Ручная стирка

Стиральная машина предложит температуру и автоматически выберет максимальную скорость вращения при отжиге для выбранной программы. Эти значения вы можете изменить кнопками 4 и 5.

Ручная стирка

Выбирая эту программу, вы выбираете очень бережную стирку, пригодную для тех вещей, на этикетках которых указывается, что они могут стираться только вручную .

4 Кнопка выбора ТЕМПЕРАТУРЫ

Если вы хотите выстирать белье при температуре, которая отличается от предложенной стиральной машиной, то нажимайте эту кнопку для ее увеличения или уменьшения. Загорится соответствующая сигнальная лампа.

Максимальные температуры составляют 90°C для хлопка, 60°C для синтетических тканей, 40°C для тонких тканей, шерсти и тканей для ручной стирки (программа РУЧНОЙ СТИРКИ). - Положение для стирки в холодной воде.

5 Кнопка выбора СКОРОСТИ ОТЖИМА

Если вы хотите отжать белье со скоростью, которая отличается от предложенной стиральной машиной, то нажимайте эту кнопку для ее изменения. Загорится соответствующая сигнальная лампа.

Максимальная скорость составляет:

- для хлопка: 1000 об/мин
- для синтетики, шерсти и тканей для ручной стирки: 900 об/мин
- для тонких тканей: 700 об/мин

Положение ОТКЛЮЧЕНИЯ СЛИВА : при выборе этой функции машина не сольет воду после последнего полоскания, чтобы белье не мялось.

В конце стирки сигнальная лампа кнопки СТАРТ/ПАУЗА погаснет, люк будет заблокирован, сигнальная лампа ☐ будет гореть, обозначая, что перед открытием люка следует слить воду, а на дисплее появится мигающий ноль. Выберите в конце стирки одну из следующих функций:

- **СЛИВ** ☞ **И ОТЖИМ** ☉

Нажмите один раз кнопку ПРОПУСК/СБРОС, все лампы погаснут, на дисплее появятся три мигающие линии, далее выберете нужную программу, нажав на кнопку выбора ТКАНИ ☞. Если вы желаете слить воду и отжать бельё, нажимайте кнопку ПРОПУСК/СБРОС до тех пор, пока не загорится сигнальная лампа ☉ (Отжим). Вы можете изменить скорость отжима, нажав на кнопку ☉, после чего нажмите кнопку СТАРТ/ПАУЗА.

- **Только СЛИВ** ☞

Для слива воды выберите программу стирки кнопкой выбора ТКАНИ ☞, затем нажмите **три раза** кнопку ПРОПУСК/СБРОС для выбора положения СЛИВ (пока не загорится лампа СЛИВ ☞), после чего нажмите кнопку СТАРТ/ПАУЗА.

6-7 Кнопки ДОПОЛНИТЕЛЬНЫХ ФУНКЦИЙ

Нажимайте эти кнопки для выбора следующих функций:

- **ПРЕДВАРИТЕЛЬНАЯ СТИРКА** ☞: выберите эту функцию, если вы хотите выполнить предварительную стирку белья перед основным циклом (**невозможна с программами для шерсти и ручной стирки**).

Предварительная стирка завершается коротким отжимом со скоростью 650 об/мин в программах для хлопка и синтетических тканей, а в программах для тонких тканей вода лишь только сливается.

- **ЭКОНОМИЯ** ☞

Эта функция может быть выбрана для стирки слегка или нормально загрязнённой одежды из хлопчатобумажных или синтетических тканей при температуре 40°C и выше. Время стирки увеличится и температура воды уменьшится. Не используйте функции «ПРЕДВАРИТЕЛЬНАЯ СТИРКА» ☞ - «ЭКОНОМИЯ» ☞ одновременно.

- **УСИЛЕННОЕ ПОЛОСКАНИЕ** ☞: эта функция может быть выбрана со всеми программами, **кроме программ для шерсти и ручной стирки**. Стиральная машина выполнит 2 дополнительных полоскания. Эта функция рекомендуется для людей, страдающих аллергией на моющие средства, а также в зонах с очень мягкой водой.

8 Дисплей

На дисплее показывается следующая информация:

- **Три мигающие линии** - когда программа отменяется кнопкой ПРОПУСК/СБРОС.

Три мигающие линии появляются также и тогда, когда вы нажимаете кнопку ВКЛ/ВЫКЛ для включения машины, если ранее выбранный цикл был отменен.

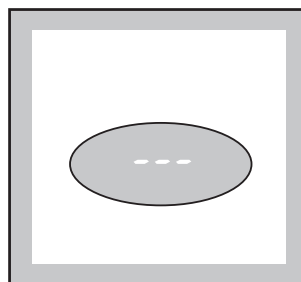

- **Продолжительность программы стирки**, выраженная в часах и минутах, которая показывается после выбора программы.

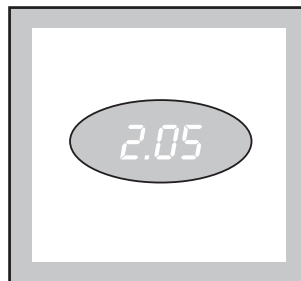

Во время работы программы (после того, как вы нажали кнопку СТАРТ/ПАУЗА) значение на дисплее будет уменьшаться на одну единицу в минуту.

- **Стиральная машина остановилась с водой в баке** в конце стирки при выбранной функции ОТКЛЮЧЕНИЯ СЛИВА ☞. Об этом будет сигнализировать соответствующая сигнальная лампа и **мигающий ноль**.

- **Стиральная машина выполнила программу:** об этом будет сигнализировать **мигающий ноль**. Ноль снова появится на дисплее, когда вы включите машину, если предыдущая программа не была отменена кнопкой ПРОПУСК/СБРОС.

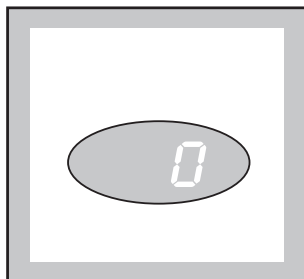

Внимание!

При первом включении вашей стиральной машины на дисплее может появиться мигающий ноль. Это вызвано тем, что во время заводских испытаний машина выполнила цикл стирки, который не был отменен после его завершения.

- **Задержка запуска** - это время до начала программы в часах, которое выбирается соответствующей кнопкой.

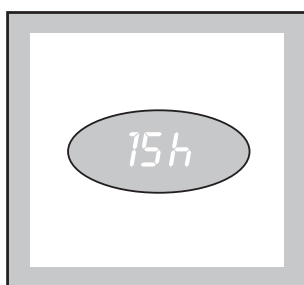

Время задержки появляется на 3 секунды, после чего высвечивается продолжительность выбранной программы. После нажатия кнопки СТАРТ/ПАУЗА начинается отсчет, и значение задержки уменьшается на одну единицу в час. Задержку включения выбранной программы можно отложить до 23 часов с интервалами в один час.

- **Была выбрана неправильная дополнительная функция:** при выборе несовместимой функции с текущей программой ошибка сигнализируется надписью **Err**.

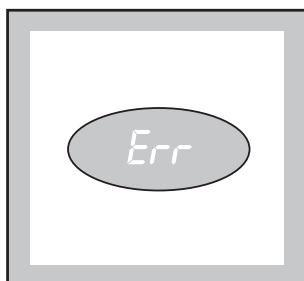

- **Код аварийного сигнала** обозначает неисправность в работе машины (см. соответствующую главу на стр. 23).

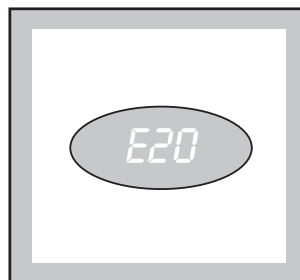

9 Кнопка СТАРТ/ПАУЗА ⏸

Эта кнопка имеет 2 функции:

- **Старт (Start):** после выбора необходимой программы и дополнительных функций нажмите эту кнопку для запуска стиральной машины. Лампа над кнопкой перестанет мигать и будет гореть непрерывно. Если вы выбрали задержку запуска кнопкой 11, начнется отсчет, который будет показан на дисплее.
- **Пауза (Pause):** при повторном нажатии кнопки прекращается выполнение программы. Лампа над кнопкой начнет мигать. Для возобновления работы программы вновь нажмите кнопку. При включении ПАУЗЫ загрузочный люк можно открыть при условии, что:
 - Стиральная машина не выполняет нагрев воды;
 - Уровень воды не слишком высокий;
 - Барабан не вращается.

Внимание! Необходимо включить ПАУЗУ перед проведением любого изменения в выполняемой программе.

10 Кнопка ПРОПУСК/СБРОС ⏮

В конце программы нужно нажать эту кнопку один (или несколько раз) для стирания всего содержимого памяти машины (на дисплее появятся три мигающих линии). В противном случае, при последующем включении стиральной машины на дисплее появится мигающий ноль.

Вы можете также нажать кнопку СБРОСА для исключения одной или нескольких фаз выполняемой программы, как описано ниже:

- включите паузу стиральной машины нажатием кнопки СТАРТ/ПАУЗА (будет мигать соответствующая лампа);
- нажмите кнопку СБРОС один или несколько раз, для стирания одной или нескольких необходимых фаз программы (лампа рядом с названием фазы погаснет).

Пример:



В данном случае будет выполнен отжим (с предусмотренной для выбранного типа ткани скоростью).

Эта кнопка позволит вам также выбирать специальные программы, такие как ПОЛОСКАНИЯ, ОТЖИМ и СЛИВ.

- **Если машина включена:**
 - один или несколько раз нажмите кнопку СБРОС для отмены ранее введенной программы (на дисплее появятся три мигающие линии);
 - выберите тип ткани при помощи соответствующей кнопки;
 - выберите специальную программу:
- **ПОЛОСКАНИЯ**

Нажмите кнопку СБРОС **один раз**, после чего сигнальная лампа СТИРКА погаснет.
- **ОТЖИМ**

Нажмите кнопку СБРОС **два раза**, после чего сигнальные лампы СТИРКА и ПОЛОСКАНИЯ погаснут.
- **СЛИВ**

Нажмите кнопку СБРОС **три раза**, после чего сигнальные лампы СТИРКА , ПОЛОСКАНИЯ и ОТЖИМ погаснут.

Пример:



В этом случае машина выполнит полоскания и отжим.

- **Если машина выключена:**
 - нажмите кнопку ВКЛ/ВЫКЛ для включения машины;
 - выберите тип ткани кнопкой выбора типа ТКАНИ;
 - выберите специальную программу вышеописанным образом.

11 Кнопка ЗАДЕРЖКИ ЗАПУСКА

Эта кнопка позволяет отложить запуск программы на 30, 60 или 90 минут, 2 часа и так далее с точностью до часа, максимум до 23 часов. Выбранное вами время задержки запуска будет показываться на дисплее в течение 3 секунд, после чего высветится продолжительность программы.

Эту дополнительную функцию вам необходимо выбрать **после** введения программы, но **до** нажатия кнопки СТАРТ/ПАУЗА.

Время задержки можно изменить в любой момент, но до нажатия кнопки СТАРТ/ПАУЗА.

Если же вы уже нажали кнопку СТАРТ/ПАУЗА, и вам необходимо **аннулировать** время задержки, то выполните следующее:

- включите ПАУЗУ стиральной машины нажатием кнопки СТАРТ/ПАУЗА;
- нажмите кнопку ЗАДЕРЖКИ два раза, чтобы стереть время задержки. На дисплее высветится "0";
- нажмите кнопку СТАРТ/ПАУЗА еще раз.

Внимание!

Люк будет заблокирован на протяжении всего времени задержки.

При необходимости открытия люка необходимо включить ПАУЗУ стиральной машины нажатием кнопки СТАРТ/ПАУЗА. После закрытия двери нажмите кнопку СТАРТ/ПАУЗА еще раз.

12 Лампы выполняемой фазы программы

При выборе программы загораются лампы, соответствующие фазам, из которых состоит программа.

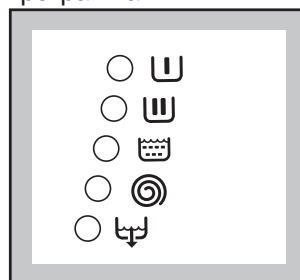

После запуска программы будет гореть только лампа, соответствующая выполняемой в данный момент фазе программы.

Рекомендации для стирки

Сортировка белья

Необходимо руководствоваться символами на этикетках белья и инструкциями по стирке изготовителя.

Рассортируйте бельё следующим образом: белое бельё, цветное, синтетика, тонкие ткани, шерсть.

Температура

90° для белого хлопчатобумажного и льняного белья с обычной степенью загрязнения (например, салфетки, полотенца, скатерти, простыни...)

60° для цветного белья со средней степенью загрязнения (например, сорочки, ночные рубашки, пижамы...) из льняных, хлопчатобумажных или синтетических тканей и для малозагрязного хлопчатобумажного белого белья (например, нижнего белья).

✳ (холодная стирка) 30°-40° для тонких тканей (например, занавесочные ткани), белья из смешанных волокон, включая синтетику, цветного нестойкого белья и шерсти, имеющей этикетку “чистая шерсть, пригодная для машинной стирки”.

Перед загрузкой белья

Ни в коем случае не стирайте белое и цветное бельё вместе, так как во время стирки белое бельё может потерять свою белизну. Новое цветное бельё может полинять во время первой стирки, поэтому, в первый раз его следует стирать отдельно.

Убедитесь, что в бельё не остались металлические предметы (например, закладки, шпильки, булавки).

Застегните наволочки, закройте застёжки-молнии, застегните крючки и кнопки. Завяжите все ремешки или длинные ленты. Перед стиркой выведите стойкие пятна. Очистите сильно загрязнённые участки белья специальным моющим средством или чистящей пастой.

Обращайтесь с занавесочными тканями с особенной осторожностью. Снимите крючки или завяжите занавески в мешок или сетку.

Максимальная загрузка

Рекомендуемая загрузка указывается в таблице программ.

Общие правила:

Хлопок, лён: барабан полон, но не утрамбован;

Синтетика: не более половины барабана;

Тонкие ткани и шерсть: не более трети барабана.

Стирка максимального количества белья позволяет наиболее эффективно использовать воду и электроэнергию.

Для очень грязного белья необходимо уменьшить количество загружаемого белья.

Вес белья

Ниже приводится приблизительный вес некоторых вещей:

халат махровый	1200 г.
салфетка	100 г.
пододеяльник	700 г.
простыня	500 г.
наволочка	200 г.
скатерть	250 г.
махровое полотенце	200 г.
кухонное полотенце	100 г.
ночная рубашка	200 г.
женские трусы	100 г.
толстая мужская рубашка	600 г.
мужская рубашка	200 г.
мужская пижама	500 г.
сорочка	100 г.
мужские трусы	100 г.

Выведение пятен

Некоторые пятна могут не отстираться лишь только водой и моющим средством. Следовательно, перед стиркой их необходимо обработать.

Пятна крови: свежие пятна необходимо обработать холодной водой. Сухие пятна крови необходимо замочить на ночь со специальным моющим средством и потереть в мыльном растворе.

Масляные краски: смочите пятновыводителем на бензиновой основе, разложив ткань на мягкой подстилке, и промокните пятно. Повторите операцию несколько раз.

Сухие жирные пятна: смочите скипидаром, кончиками пальцев прижмите к пятну хлопчатобумажную ткань, предварительно положив испачканную вещь на мягкую подстилку.

Ржавчина: используйте средство для выведения пятен ржавчины. Будьте осторожными со старыми пятнами ржавчины, так как структура целлюлозы была повреждена и ткань может порваться.

Пятна плесени: обработайте отбеливателем, тщательно прополощите (только для белого и цветного белья, устойчивого к хлору).

Травяные пятна: слегка обработайте мылом, а затем растворённым отбеливателем (только для белого белья, устойчивого к хлору).

Шариковые ручки и клей: смочите ацетоном (*), промокните пятна, расстелив ткань на мягкой подстилке.

Губная помада: смочите ацетоном, как указано выше, затем обработайте пятна спиртом. Следы на белых тканях обработайте отбеливателем.

Красное вино: замочите с моющим средством, прополощите и обработайте уксусной или лимонной кислотой, после чего прополощите. Следы обработайте отбеливателем.

Чернила: в зависимости от состава чернил, смочите пятно сначала ацетоном (*), затем уксусной кислотой. Следы на белых тканях обработайте отбеливателем и тщательно прополощите.

Пятна гудрона: сначала обработайте пятновыводителем, спиртом или бензином, после чего специальной моющей пастой.

(* не пользуйтесь ацетоном для обработки искусственного шёлка)

Моющие средства и добавки

Хорошие результаты стирки зависят от выбора моющего средства и от его правильной дозировки. В то же время, в целях защиты окружающей среды избегайте передозировки моющих средств, поскольку несмотря на биоразлагаемость, моющие средства содержат в себе элементы, способные нарушить хрупкое экологическое равновесие в природе.

Выбор моющего средства зависит от типа ткани (тонкие ткани, шерсть, хлопок и т.д.), цвета, температуры стирки и степени загрязнения.

В этой стиральной машине можно использовать все типы моющих средств, пригодных для стирки в стиральных машинах-автоматах, имеющихся в продаже:

- порошкообразные моющие средства для всех типов тканей,
- порошкообразные моющие средства для тонких тканей (макс. температура 60°C) и шерсти.
- жидкие моющие средства, предназначенные для низкотемпературных программ стирки (макс. температура 60°C) для всех типов ткани, или специальные моющие средства для шерсти.

Моющее средство и добавки должны загружаться до начала программы стирки в специальные отсеки дозатора.

При использовании концентрированных порошкообразных или жидких моющих средств необходимо выбирать программу **без** предварительной стирки.

Жидкое моющее средство следует заливать **непосредственно** перед началом программы в отсек  дозатора моющего средства.

Жидкие добавки для смягчения или крахмаливания белья должны заливаться в отсек, обозначенный символом  до начала программы стирки.

Дозировку добавок следует искать в рекомендациях изготовителя.

Не превышайте отметку “MAX” дозатора.

Количество используемого моющего средства

Тип и количество моющего средства зависят от типа ткани, загружаемого количества, степени загрязнения белья и от степени жёсткости используемой воды.

Жёсткость воды измеряется в так называемых «градусах». Информация о жесткости воды может быть получена в специальных службах или в местном муниципалитете. Следуйте инструкциям изготовителя моющего средства по дозировке.



Используйте меньшее количество моющего средства, если:

- Вы стираете небольшое количество белья
- бельё не очень грязное
- во время стирки образуется много пены.





Этикетки на белье с указаниями по стирке

Очень часто на белье есть этикетки с указаниями по стирке.

<p>НОРМАЛЬНАЯ СТИРКА</p>  <p>СТИРКА</p>  <p>БЕРЕЖНАЯ СТИРКА</p>	 <p>Стирка при 95°</p>	 <p>Стирка при 60°</p>	 <p>Стирка при 40°</p>	 <p>Стирка при 30°</p>	 <p>Ручная стирка</p>	 <p>Не стирать в воде</p>
			 			

 <p>ОТБЕЛИВАНИЕ</p>	 <p>Можно отбеливать в холодной воде</p>	 <p>Не отбеливать</p>
-------------------------------------------------------------------------------------------------------------	---------------------------------------------------------------------------------------------------------------------------	----------------------------------------------------------------------------------------------------------

 <p>ГЛАЖЕНИЕ</p>	 <p>Гладить при 200° макс.</p>	 <p>Гладить при 150° макс.</p>	 <p>Гладить при 110° макс.</p>	 <p>Не гладить</p>
------------------------------------------------------------------------------------------------------------	-------------------------------------------------------------------------------------------------------------------	-------------------------------------------------------------------------------------------------------------------	--------------------------------------------------------------------------------------------------------------------	---------------------------------------------------------------------------------------------------------

 <p>ХИМЧИСТКА</p>	 <p>Химчистка любым растворителем</p>	 <p>Химчистка бензином, чистым спиртом, перхлоратом, R111 - R113</p>	 <p>Химчистка бензином, чистым спиртом, R113</p>	 <p>Не подлежит химчистке</p>
-------------------------------------------------------------------------------------------------------------	--------------------------------------------------------------------------------------------------------------------------	---------------------------------------------------------------------------------------------------------------------------------------------------------	--------------------------------------------------------------------------------------------------------------------------------------	--------------------------------------------------------------------------------------------------------------------

 <p>СУШКА</p>	 <p>Сушка в разостланном виде</p>	 <p>Сушка без отжима</p>	 <p>Сушка на плечиках</p>	 <p>Нормальная температура</p>  <p>Низкая температура</p> <p>Можно сушить в машине</p>	 <p>Не сушить в машине</p>
---------------------------------------------------------------------------------------------------------	----------------------------------------------------------------------------------------------------------------------	-------------------------------------------------------------------------------------------------------------	--------------------------------------------------------------------------------------------------------------	------------------------------------------------------------------------------------------------------------------------------------------------------------------------------------------------------------------------------------------------------------------	-----------------------------------------------------------------------------------------------------------------

i Как пользоваться машиной

Перед началом эксплуатации машины налейте 2 литра воды в отделение дозатора “Основной стирки”, чтобы привести в действие ЕКО-клапан. Выберите программу стирки хлопка при 60°C без загрузки белья, для того чтобы прочистить бак и барабан. Поместите половину рекомендованного объема моющего средства в отделение дозатора для основной стирки и включите машину.

1. Загрузка машины

Откройте загрузочный люк.

Положите бельё в машину, вещь за вещью, как можно более равномерно.

Не мните и не комкайте его.

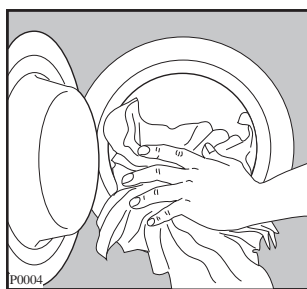

2. Дозирование стирального порошка

Выдвиньте дозатор стирального порошка. Отмерьте нужное количество стирального порошка, учитывая вес стираемого белья. Засыпьте порошок в дозатор, в отсек .

Если есть необходимость в предварительной стирке, то часть порошка засыпьте в отделение с обозначением .

3. Добавки для полоскания

Добавки для полоскания следует налить в отделение с обозначением . **Не превышайте дозировку.** Задвиньте дозатор на место.

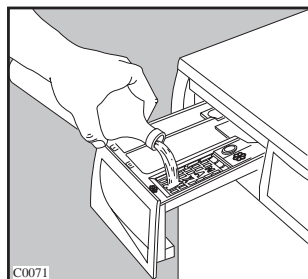
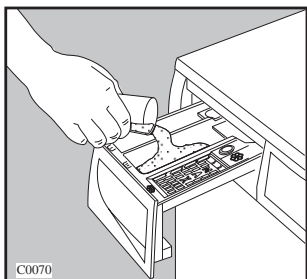

4. Включение машины

Нажмите кнопку ВКЛ/ВЫКЛ  для включения машины. На дисплее появятся три мигающие линии или же мигающий ноль. Над кнопкой загорится соответствующая лампа.

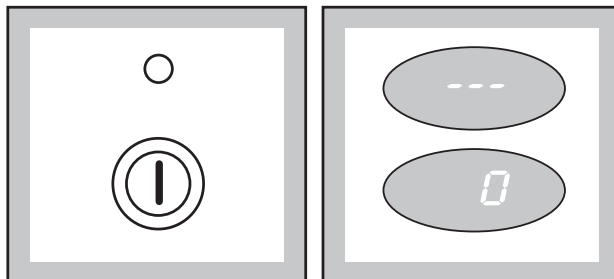

5. Выбор необходимой программы/ткани

Нажимайте кнопку ВЫБОРА ТКАНИ  до тех пор, пока не будет выбрана необходимая программа/ткань. При этом загорится соответствующая лампа.

Лампы, соответствующие составляющим программу фазам, загорятся.

На дисплее появится продолжительность выбранной программы, рассчитанная на основе максимального количества белья для каждого типа ткани. Начнет мигать лампа СТАРТ/ПАУЗА. Если же количество стираемого белья небольшое, то в начале цикла дисплей будет показывать продолжительность стирки с полной загрузкой. Продолжительность стирки будет постепенно корректироваться во время исполнения цикла.

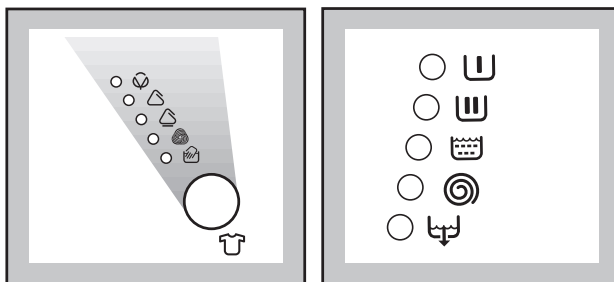

6. Выбор температуры 📉

Нажмите кнопку ТЕМПЕРАТУРА 📉, если вы хотите выбрать температуру, отличающуюся от предложенной.

Загорится соответствующая лампа.

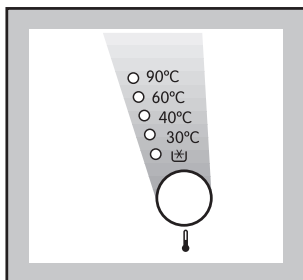

7. Выбор скорости отжима 🌀 или функции ОТКЛЮЧЕНИЯ СЛИВА ☐

Нажмите кнопку СКОРОСТЬ ОТЖИМА 🌀 несколько раз для выбора необходимой скорости отжима или функции ОТКЛЮЧЕНИЯ СЛИВА ☐. Загорится соответствующая лампа.

Если вы выберете функцию ОТКЛЮЧЕНИЯ СЛИВА, то машина остановится в конце программы с водой в баке.

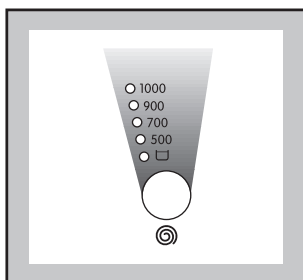

8. Выбор необходимых дополнительных функций

Для того, чтобы выбрать необходимые функции, нажмите соответствующие кнопки.

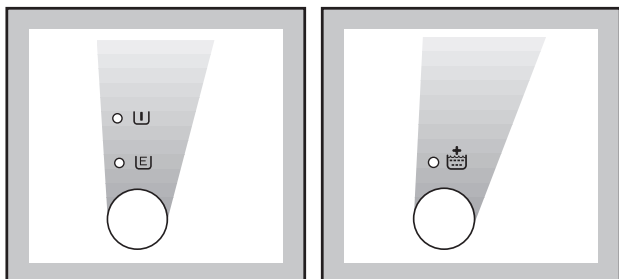

Если вы стираете сильнозагрязненное белье, то рекомендуется выбирать функцию ПРЕДВАРИТЕЛЬНОЙ стирки [U].

Если бельё не сильно загрязнено, рекомендуется выбрать функцию ЭКОНОМНОЙ СТИРКИ [E].

Это полноценная стирка белья при более низкой температуре за более длительное время, при которой экономится электроэнергия.

Если вы хотите подвергнуть белье дополнительному полосканию, то выберите функцию УСИЛЕННОЕ ПОЛОСКАНИЕ [C].

Загорится соответствующая лампа.

9. Выбор ВРЕМЕНИ ЗАДЕРЖКИ ЗАПУСКА ⌚

Перед запуском программы, если вы хотите отложить его, нажимайте кнопку ЗАДЕРЖКА ЗАПУСКА (11) или удерживайте ее нажатой до тех пор, пока не будет выбрано необходимое время задержки. Выбранное значение задержки (до 23 часов) высветится на дисплее в течение 3 секунд, после чего вновь будет показываться продолжительность программы.

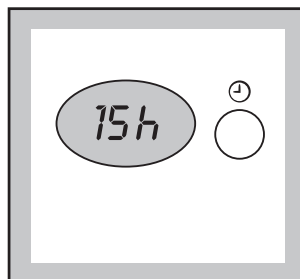

10. Включение программы

Нажмите кнопку СТАРТ/ПАУЗА [▶].

Соответствующая лампа перестанет мигать и будет гореть лишь только лампа выполняемой фазы стирки.

Если вы выбрали задержку запуска, то стиральная машина начнет отсчет.

Дисплей будет показывать продолжительность программы или же выбранную задержку.

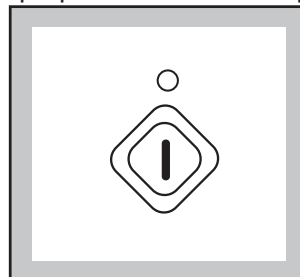

11. Как изменить программу во время ее выполнения

Перед выполнением какого-либо изменения необходимо включить паузу стиральной машины кнопкой СТАРТ/ПАУЗА.

Можно изменить любую фазу до начала ее выполнения машиной.

Естественно, что изменение типа ткани или температуры возможно лишь только во время фазы стирки.

Если для изменения выполняемой программы необходимо слить воду, то выполните следующее:

- включите ПАУЗУ стиральной машины нажатием кнопки СТАРТ/ПАУЗА;
- нажимайте кнопку ПРОПУСК/СБРОС до тех пор, пока не останется гореть лишь только лампа СЛИВ ;
- нажмите кнопку СТАРТ/ПАУЗА еще раз.

Когда вода сольется, на дисплее появится мигающий ноль. После этого можно будет выбрать новую программу и нажать кнопку СТАРТ/ПАУЗА для включения.

12. Как отменить программу во время ее выполнения

Для отмены выполняемой программы необходимо сначала включить паузу стиральной машины нажатием кнопки СТАРТ/ПАУЗА, затем нажимать кнопку ПРОПУСК/СБРОС до тех пор, пока на дисплее не появятся **три мигающие линии**.

13. Как открыть люк во время выполнения программы

Люк можно открыть после включения ПАУЗЫ стиральной машины при выполнении следующих условий:

- машина не находится в фазе нагрева воды при температуре свыше 55°C
- уровень воды не слишком высокий
- барабан не вращается.

При наличии этих условий, при включении паузы стиральной машины, можно открыть люк.

Если же люк не открывается, но открыть его крайне необходимо, выключите машину нажатием кнопки ВКЛ/ВЫКЛ.



Приблизительно через 3 минуты люк можно будет открыть.

Обратите внимание на уровень и температуру воды в стиральной машине!

Когда вы закроете люк и вновь нажмете кнопку ВКЛ/ВЫКЛ, машина возобновит выполнение программы стирки с того положения, в котором она была остановлена.

14. Завершение программы

В конце программы стиральная машина останавливается автоматически, на дисплее мигает ноль.

Если вы выбрали функцию «ОТКЛЮЧЕНИЕ СЛИВА» , сигнальная лампа кнопки СТАРТ/ПАУЗА погаснет, люк будет заблокирован, сигнальная лампа  будет гореть, обозначая, что перед открытием люка следует слить воду. На дисплее появится мигающий ноль.

После завершения выполнения программы на дисплее появится мигающий ноль.

Нажмите кнопку ПРОПУСК/СБРОС один (или несколько) раз для стирания из памяти только что выполненной программы. Если вы не сделаете этого, то при следующем включении стиральной машины на дисплее появится мигающий ноль.

Примечание: при включении машины, если вы должны стереть ранее выполненную программу, то для этого может быть также достаточно нажатия кнопки ВЫБОРА ТКАНИ  и выбора новой программы.

Нажмите кнопку ВКЛ/ВЫКЛ для выключения машины. Соответствующая лампа погаснет.

Выньте белье из стиральной машины.





















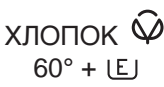









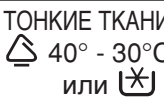



Убедитесь, что барабан пуст, повернув его вручную. Целью этого является предупреждение случайного нахождения в барабане забытых вещей, которые могут испортиться во время последующей стирки (напр., сесть) или же полинять с последующей загрузкой белья.

Рекомендуем закрыть водопроводный кран и вынуть вилку из розетки.

Оставьте дверь приоткрытой для вентиляции стиральной машины.

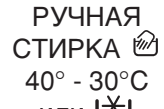
Таблица программ

Программы стирки

Тип белья и обозначения на этикетках	Макс. вес	Программа / температура	Описание программы	Разрешенные доп. функции	Расход*		
					Электроэнергия кВтч	Вода, литры	Время, ч/мин
 Белое хлопчатобумажное белье: т.е. простыни, скатерти, льняное белье для дома	3,2 кг	ХЛОПОК  60° - 90°C	Основная стирка при 60°C - 90°C 3 полоскания Продолжительный отжим		1,5	44	2,25
 Цветное хлопчатобумажное белье: т.е. рубашки, блузы, нижнее белье, полотенца, льняное белье для дома	3,2 кг	ХЛОПОК  60° - 40° - 30°C или 	Основная стирка при 60° - 40° - 30°C или холодная стирка  3 полоскания Продолжительный отжим		0,9	41	2,00
 ** Хлопчатобумажное белье + 	3,2 кг	ХЛОПОК  60° + 	Основная стирка при 60 C +  3 полоскания Продолжительный отжим		0,60	39	2,10
 Синтетические ткани и смеси: т.е. рубашки, блузы, нижнее белье	1 кг	СИНТЕТИКА  60° - 40° - 30°C или 	Основная стирка при 60° - 40° - 30°C или холодная стирка  3 полоскания Короткий отжим		0,65	42	1,29
 Тонкие ткани: т.е. акриловые ткани, вискоза, полиэстер, синтетические смеси	1 кг	ТОНКИЕ ТКАНИ  40° - 30°C или 	Основная стирка при 40° - 30°C или холодная стирка  3 полоскания Короткий отжим		0,4	47	1,00
 Шерсть	0,8 кг	ШЕРСТЬ  40° - 30°C или 	Основная стирка при 40° - 30°C или холодная стирка  3 полоскания Короткий отжим		0,35	50	55
 Белье, предназначенное для ручной стирки	0,8 кг	РУЧНАЯ СТИРКА  40° - 30°C или 	Основная стирка при 40° - 30°C или холодная стирка  3 полоскания Короткий отжим		0,35	50	56

* Данные значения расхода являются приблизительными и зависят от количества и типа белья, температуры водопроводной воды и температуры окружающей среды. Эти данные относятся к самой тёплой воде, разрешённой для каждой программы.

** Программа для цветного хлопчатобумажного белья 60°C +  - это стандартная программа, параметры которой приводятся на наклейке с данными энергопотребления, в соответствии с нормой 92/75/ЕЭС.

Уход за машиной и чистка

Чистка корпуса машины

Корпус машины следует мыть раствором, предназначенным для **ручного мытья посуды**. После мытья корпуса этим неагрессивным раствором промойте его еще раз чистой водой и вытрите.

Важно: Не используйте никаких моющих средств, содержащих спирт.

Уплотнение люка

Периодически проверяйте, чтобы в уплотнении люка не находились посторонние предметы, такие как скрепки, пуговицы, зубочистки.

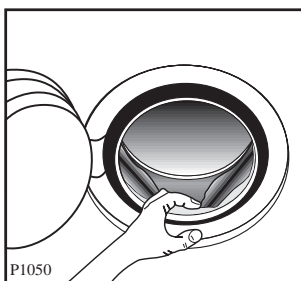

Чистка дозатора стирального порошка

Через некоторое время, стиральные порошки и добавки образуют на стенках дозатора отложения. Поэтому, время от времени дозатор следует мыть проточной водой. Дозатор вынимается из машины при нажатии на верхнюю защелку, расположенную слева.

Для облегчения чистки дозатора снимите его верхнюю часть, как это показано на рисунке.

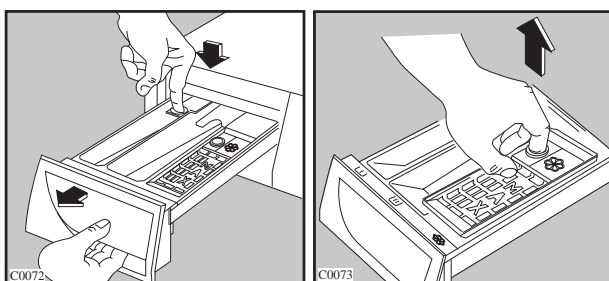

Стиральный порошок скапливается и в углублении дозатора. Для чистки углубления можно использовать старую зубную щетку. После чистки установите дозатор на место, и включите программу стирки без белья.

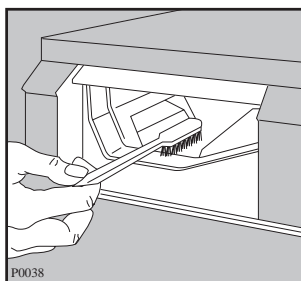

Чистка фильтра сливного шланга

Фильтр сливного шланга нужно проверять если:

- машина не сливает воду и/или отжимает белье
- во время слива машина издает странные звуки (из-за того, что посторонние предметы, такие как булавки, монеты и т.п. блокируют сливной шланг)

Поступайте следующим образом:

- Отключите прибор от сети.
- При необходимости дождитесь, пока вода остынет.
- Откройте крышку фильтра.

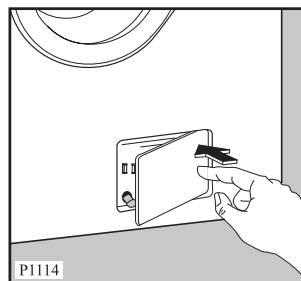

- Поставьте поддон под фильтр, чтобы вытекающая вода не пролилась на пол.
- Выньте шланг экстренного слива, положите его в поддон и снимите крышку.
- Когда вода перестанет течь, отверните фильтр и выньте его. Всегда держите наготове тряпку, чтобы вытирать воду во время выемки фильтра.

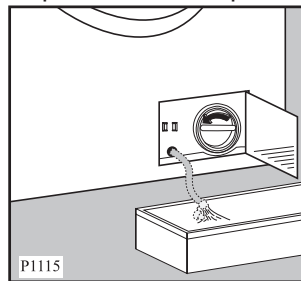

- Удалите из фильтра все посторонние объекты, поворачивая его.

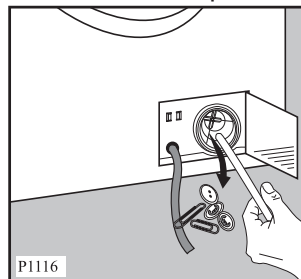

- Снова наденьте крышку на шланг экстренного слива и верните его на прежнее место.

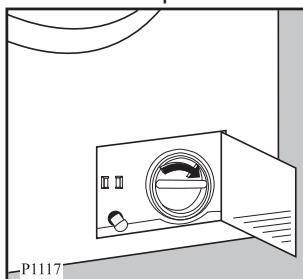

- Туго закрутите фильтр.
- Закройте дверцу фильтра.

Чистка фильтра наливного шланга

При затруднительном заполнении водой, или если на это уходит больше времени, чем обычно, необходимо проверить чистоту фильтра наливного шланга.

Закройте водопроводный кран.

Отсоедините наливной шланг от крана.

Очистите фильтр старой зубной щеткой.

Наденьте наливной шланг обратно на кран.

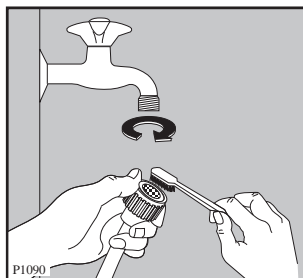

Аварийный слив воды

Если машина не сливает воду, то для слива необходимо:

- отключить вилку от розетки;
- закрыть водопроводный кран;
- дождаться охлаждения воды (если необходимо);
- открыть дверцу сливного фильтра;
- установить на пол ёмкость для сбора воды;
- положить конец шланга экстренного слива так, чтобы вода могла стекать в поставленную ёмкость. Снимите крышку шланга. Когда ёмкость наполнится водой, наденьте крышку на шланг снова и опорожните ёмкость. Повторяйте эту

процедуру до тех пор, пока вода не перестанет течь;

- при необходимости очистите фильтр так, как описано выше;
- наденьте крышку на шланг экстренного слива и верните его на прежнее место;
- затяните фильтр снова и закройте дверцу.

Предотвращение замерзания

Если машина установлена в помещении, где температура может опуститься ниже 0°C, необходимо выполнить следующее:

- Вынуть вилку из розетки.
- Закрывать водопроводный кран и отвинтить наливной шланг от крана.
- Опустить конец шланга экстренного слива и наливного шланга в стоящий на полу тазик и дать воде вытечь.
- Завинтить наливной шланг и установить шланг экстренного слива на место, надев на него снова крышку.



При выполнении данных операций, оставшаяся в машине вода будет слита, что предотвратит образование льда в машине, а, следовательно, поломку её компонентов.

При включении машины убедитесь, что температура окружающей среды выше 0°C.

Внимание:

Каждый раз, когда вы будете сливать воду шлангом аварийного слива, налейте 2 литра воды в отделение дозатора “Основной стирки” и задайте программу слива .

Для этого:

- нажмите кнопку ВКЛ./ВЫКЛ., чтобы включить стиральную машину;
- задайте программу, нажимая кнопку .
- нажмите кнопку сброса  3 раза (загорится .
- нажмите кнопку СТАРТ/ПАУЗА;

Это позволит привести в действие ЭКО-клапан и избежать того, что часть моющего средства не будет использована при последующей стирке.

Если машина не работает

В случае обнаружения неисправностей, рекомендуем Вам внимательно изучить таблицу перед тем, как обратиться в Сервисный центр.



Во время работы машины на дисплее может появиться один из следующих кодов неисправности:

- E10: неисправность подачи воды
- E20 : неисправность слива воды
- E40 : открыт загрузочный люк

ЕВ0, ЕВ3: пониженное напряжение. Обратитесь в энергоснабжающую организацию или подождите, пока напряжение в сети стабилизируется.

После устранения неисправностей нажмите кнопку ПУСК/ПАУЗА  для перезапуска программы.

В случае невозможности устранения неисправности обратитесь в Сервисный центр.

• Возможная неисправность	• Вероятная причина
• Машина не включается:	<ul style="list-style-type: none"> • Плохо закрыт загрузочный люк. (E40) • Убедитесь, что открыт водопроводный кран.(E10) • Плохо вставлена вилка в розетку питания. • Розетка обесточена. • Перегорел предохранитель на главном распределительном щите. • Не была нажата кнопка ПУСК/ПАУЗА . • Была выбрана функция ЗАДЕРЖКИ ЗАПУСКА .
• Машина не заливает воду:	<ul style="list-style-type: none"> • Убедитесь, что открыт водопроводный кран (E10) • Засорен фильтр заливного шланга (E10). • Заливной шланг зажат или перегнут (E10). • Плохо закрыт загрузочный люк (E40).
• Машина заливает и немедленно сливает воду:	<ul style="list-style-type: none"> • Конец сливного шланга расположен слишком низко. См. соответствующий параграф в разделе “установка”.
• Машина не сливает воду и/или не отжимает:	<ul style="list-style-type: none"> • Сливной шланг зажат или перегнут (E20). • Была выбрана функция отключения слива . • Убедитесь, что сливной фильтр чист (E20).
• Вода на полу:	<ul style="list-style-type: none"> • Было использовано слишком большое количество порошка или его неправильный тип (слишком большое пенообразование). • Проверить течи соединительных деталей заливного шланга. Не всегда можно обнаружить утечку воды из шланга, поэтому проверьте, не влажен ли он. • Сливной шланг может быть повреждён. • Крышка шланга экстренного слива не установлена на место после чистки. • Шланг аварийного слива воды не закрыт как следует после чистки фильтра.
• Машина вибрирует или шумит:	<ul style="list-style-type: none"> • Не были удалены внутренние упаковочные детали. • Машина касается стен или мебели. • Убедитесь, что ножки прочно стоят на полу. • Бельё неравномерно уложено в барабане. • Слишком малое количество белья в барабане.

• Возможная неисправность	• Вероятная причина
• Отжим начинается с задержкой, или же бельё плохо отжато в конце цикла:	<ul style="list-style-type: none"> Сработала система электронного контроля дисбаланса, потому что бельё в барабане было уложено неравномерно. Бельё равномерно распределится в барабане при изменении направления вращения. Это может произойти несколько раз, прежде чем дисбаланс исчезнет и будет выполнен нормальный отжим. Если через 5 минут бельё не уложилось равномерно, то машина понизит скорость конечного отжима или отжим не будет выполнен.
• Машина издаёт непривычный шум:	<ul style="list-style-type: none"> Машина оборудована двигателем с коллектором, который издаёт шум, отличающийся от шума обычных двигателей. Данный двигатель обеспечивает плавное включение отжима и лучшее распределение белья в барабане, что положительно сказывается на устойчивости машины.
• В машине не видно воды:	<ul style="list-style-type: none"> Данные машины, продукты современной технологии, работают очень экономично, с пониженным расходом воды, обеспечивая, тем не менее, отличные результаты.
• Загрузочный люк не открывается:	<ul style="list-style-type: none"> Уровень воды выше нижнего края люка. Машина нагревает воду. Барабан вращается.
• Остатки моющего средства после цикла стирки:	<ul style="list-style-type: none"> Возможно, причиной являются нерастворимые компоненты, содержащиеся в современных моющих средствах. Очистите бельё щёткой и встряхните его, при необходимости выстирайте вновь.
• Остатки пены после последнего полоскания:	<ul style="list-style-type: none"> Современные моющие средства могут образовывать пену даже после полоскания, но это не влияет на качество стирки. Попробуйте воспользоваться другим моющим средством.
• Неудовлетворительные результаты стирки:	<ul style="list-style-type: none"> Недостаточное количество моющего средства или же его неправильный выбор. Стойкие пятна не были обработаны перед стиркой. Была выбрана неправильная температура. Загружено слишком много белья.

Если вы не в состоянии определить или устранить проблемы, то вы можете обратиться в наш Сервисный Центр. Запишите номер модели, заводской номер и дату покупки машины, так как эти сведения потребуются Сервисному Центру.

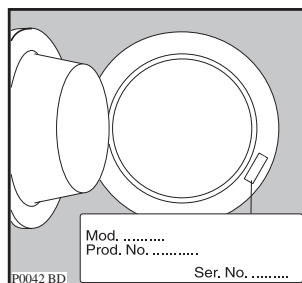

Самгальск, улица Воскресенская, 85 661866/ 659071	Вологда	ООО "Архимед-сервис" 400076 Вологда, пересечение тел. (844-2) 398690
" грахань, Октябрьская площадь, 1, Дом быта "Кри-	Вологда	ООО "Скерцо" 160002 Вологда, улица Ленин тел. (817-2) 217990 факс (817-2) 215327
390853/ 391373	Вологда	Сервисный центр "ОРИОН" 160001 Вологда, улица Мира, тел. (817-2) 721115/ 769670
001" грахань, улица Желябова, 72, 12 382867/ 251232	Череповец	АСЦ "Омнис-Сервис" 162622 Череповец, Вологодск тел. (820-2) 553242 факс (820-2) 559349
ональный сервис центр" наул, Алтайский край, улица Ленина, 106, 609 268331	Воронеж	АСЦ "Инженер-сервис" 394062 Воронеж, улица Южн тел. (073-2) 723666 факс (073-2) 330414
БТ Сервис" наул, Алтайский край, Красноармейский проспект, 26 233977	Воронеж	ООО "Технопрофсервис" 394026 Воронеж, проспект Тр тел. (073-2) 567461/163179 факс (073-2) 785989
овис" город, проспект Ватутина, 5-а 253400	Воронеж	АОЗТ "Беркут" 394006 Воронеж, улица Воро тел. (073-2) 701670
бор" город, проспект Ленина, 32 326592	Воронеж	ООО "Эль-сервис" 394063 Воронеж, Ленинский тел. (073-2) 243124/ 243291/ 2
кет" ый Оскол, Белгородская область, микрорайон Лебе-	Гомель	"Нора-Сервис" Беларусь, 246640 Гомель, ули тел. (023-2) 530916 факс (023-2) 531173
440599/ 441082 5) 245234	Екатеринбург	Сервисный центр "Нора" Екатеринбург, улица Донская тел. (343) 3340828/ 3342378/ 3
акс" гопешенск, Амурская область, улица Ленина, 27 427981 - до 31/12/2002 524000/ 522000 - с 01/01/2003	Екатеринбург	ООО "Уральский вал-сервис" 620050 Екатеринбург, улица М тел. (343-2) 520107/ 520110/ 5 факс (343-2) 736668
"К-Сервис" инск, улица Красноармейская, 170-б 413569	Екатеринбург	"М.Видео-сервис" Екатеринбург, улица Радиче тел. (343-2) 232222/ 231310
ис" ица Крапивницкого, 27 645716	Нижний Тагил	ЦТО "Ока" 622036 Нижний Тагил, Сверд ской Революции, 66 тел. (343-5) 410008/ 410009
ефович двосток, Приморский край, Народный проспект, 11 206600/ 207700	Иваново	ООО "Луч" 153000 Иваново, улица Смирн тел. (093-2) 303267/ 300837
овис" двосток, Приморский край, улица Алеутская, 45-а 400999/ 401420	Иваново	ООО "Центр ремонтных усл 153048 Иваново, улица Г.Хле тел. (093-2) 291738 факс (093-2) 291510
луке" урийск, Приморский край, улица Советская, 29 1) 40039 41) 21035		
да-Сервис" сетия (Алания), 362007 Владикавказ, улица Кутузова, 543420 2) 548202		
и центр "Стинол-Люкс" сетия (Алания), 362043 Владикавказ, улица Цоколае-		

ТИС” кутск, улица Партизанская, 149 513109 2) 513693			тел. (094-2) 312501
ейм” кутск, улица Гоголя, 53, 19 389008	Кострома	ЗАО “Аксон Сервис” 156603 Кострома, улица Стан тел. (094-2) 220512/ 220382	
нтр “Смарт” кутск, Иркутская область, улица Южная, 103 433700	Краснодар	чп Пузенко С.В. 350072 Краснодар, Краснодар тел. (861-2) 521281 факс (861-2) 520934	
ффин” 424000 Йошкар-Ола, проспект Гагарина, 7 112389	Сочи	ТОО “Техинсервис” 354002 Сочи, Краснодарский тел. (862-2) 620295	
о-Сервис” 424000 Йошкар-Ола, улица Советская, 116 420912	Красноярск	Сервисный центр “Близнецов 660020 Красноярск, Краснояр тел. (391-2) 276720/ 653441/ 2	
ександр и К” 420021 Казань, улица Нариманова, 65 930190 2) 931721	Курган	ООО “Т-во предпринимател 640000 Курган, улица Красин тел. (352-2) 457683	
лорато-Сервис” 420139 Казань, улица Зорге, 95 685005 2) 698842	Курган	Технический центр “ТВ-серв 640000 Курган, улица Кирова тел. (352-2) 461542/ 421577	
Дом - сервис” Казань, улица Аделя Кутуя, 8-а 722444/ 723246/ 727378	Курск	Сервисный центр “Сунцов” 305004 Курск, улица Льва Тол тел. (071-2) 521340/ 333597	
шол Сервис” 423230 Бугульма, улица Гафиагулина, 19 4) 52434 14) 52413	Липецк	ООО “Оптима Лтд” 398059 Липецк, улица Комму тел. (074-2) 778981	
арина-М” 423819 Набережные Челны, проспект Мира, 46, 112 532496	Магадан	“ЦентрВидеоСервис” 685000 Магадан, улица Гагари тел. (413-22) 75706	
кам-сервис +” 423815 Набережные Челны, Шишкинский бульвар, 8 530546/ 530465	Магадан	чп Шантленко Магадан, улица Пролетарская тел. (413-22) 75844/ 57048	
н иннинград, улица Черныховского, 76, магазин Элек- 538528 2) 450812	Майкоп	“Электрон-сервис” Адыгя, 385018 Майкоп, улиц тел. (877-22) 66238	
стер-Сервис” иннинград, улица Горького, 50 272054/ 273151/ 273432	Майкоп	“Джун Лтд” Адыгя, Майкоп, улица Хакур тел. (877-22) 47527	
“Лана-Сервис” дуга, улица Пушкина, 10/75 128246 2) 241681	Махачкала	“Техник ISE” Дагестан, Махачкала, проспек тел. (872-2) 647133 факс (872-2) 642895	
стер-Сервис” дуга, улица Салтыкова-Щедрина, 8-а, 109 561822	Махачкала	АОЗТ “Люкс Лтд.” Дагестан, 367002 Махачкала, у тел. (872-2) 682582 факс (872-2) 679587	
иотехника”	Минск	чп Киселёв Беларусь, Минск, улица Жел тел. 8-0297-512837 пейджер 375 (17) 2070000 або	
	Минск	“Электросервис” Беларусь, 220600 Минск, улиц тел. 375 (17) 2856922	

ис” сква, улица Анатолия Живова, 8 строение 1 590626/ 2593663 ресурсов и запасных частей 595129 область 075592		
ервис - ООО “Аттика-Сервис” сква, улица Вавилова, 67 247001 (круглосуточно) 252780/ 7929206/ 1248428		
ервис” сква, Мичуринский проспект, 45 133939	Норильск	АСЦ “Тайсервис” 663300 Норильск, Таймырский тел. (391-9) 491212
Т-Сервис” сква, улица Краснобогатырская, 75 корпус 1 692310/ 7458502/ 7458503 7339554	Омск	ООО “Сервис Бытовой Техники” 644007 Омск, улица Чернышевского тел. (381-2) 251610
пролив - Магnum” пгтеевка, Московская область, улица Толмачёва, 27 000560 (253) 61194/ 62401	Омск	“Евротех-сервис” 644024 Омск, улица Маршала тел. (381-2) 580687 факс (381-2) 530881
ла” домна, Московская область, проспект Кирова, 15 1486/ 51194	Оренбург	ООО ТЦ “Ликос-Сервис” 460006 Оренбург, улица Невская тел. (353-2) 775505/ 779189/ 779190
вис-центр Техника” енское, Московская область, улица Школьная, 9 74385/ 73499/ 32127	Оренбург	ООО “Веста” 460006 Оренбург, проспект П.И. Пестова тел. (353-2) 771722
опухов, Московская область, улица Московская, 44 4300/ 351500/ 735119	Оренбург	СГМ “КомИнКом” 460052 Оренбург, улица Брестская тел. (353-2) 626888 факс (353-2) 627699/ 627701/ 627702
ЕВИК” мкл, Московская область, улица Маяковского, 2 731483	Бузулук	СЦ “Альянс” 461049 Бузулук, Оренбургская область тел. (353-42) 27147
лектроника-сервис” манск, улица Лобова, 39/13 220490 Ледокольный переулок, 5 595027	Орск	СЦ “Альянс-С” 462428 Орск, Оренбургская область тел. (353-7) 266266
ПнЭс Мурманск-ТехЦентр” манск, улица Софьи Перовской, 37 455031 2) 450989	Орёл	Сервисный центр “Гранд” 302002 Орёл, улица Московского тел. (086-2) 453406
ва -Балкарня, 360000 Нальчик, проспект Ленина, 24 420430	Орёл	“МастерЪ” 302016 Орёл, улица Латышского тел. (086-2) 751480
ант-сервис” овгород, улица Заярская, 18 623601/ 620029/ 163141/ 163151	Пенза	ООО “ТехноСервис” 440600 Пенза, улица Пушкинская тел. (841-2) 544301
вая Автоматика” жский Новгород, улица Полтавская, 2-а 371949/ 783552	Пенза	ЗАО “Техсервис” 440044 Пенза, улица Коммунистическая тел. (841-2) 558598/ 646856/ 646857 факс (841-2) 646623
роника” жский Новгород, улица Алексеевская, 9 194108/ 194110	Пермь	ООО “Импорт-Сервис” 614107 Пермь, улица Инженерная тел. (342-2) 656983 факс (342-2) 661260
	Пермь	ООО “Эльдорадо-Сервис” 614070 Пермь, бульвар Гагарина тел. (342-2) 484477/ 601997/ 601998
	Петрозаводск	“Акант-сервис” Карелия, 185002 Петрозаводск тел. (814-2) 722056
	Псков	Сервис-центр “САМ”

Новая компания "НИСА" ань, улица Зубковой, 17-б 329281 2) 277143			
-Сервис" ара, улица Республиканская, 62 545005/ 932250			
ома Сервис-Центр" ара, ТПЦ "Аквариум", улица Мичурина, 15, 207 349428 2) 349463	Сыктывкар	"Атлант-Центр" Комп, 167000 Сыктывкар, ул тел. (821-2) 310580	
ара, проспект Ленина, 14 342979	Сыктывкар	ТПЦ "Сыктывкар" Комп, 167010 Сыктывкар, ул тел. (821-2) 442001	
а-М" ара, улица Ленинградская, 17 641037	Сыктывкар	Сервисный центр "Ваш Дом" Комп, 167023 Сыктывкар, ул тел. (821-2) 212848	
ласс" ьягити, Самарская область, улица Карбышева, 6 260595/ 260065	Ухта	СП "Быттехника" Комп, 169300 Ухта, улица Бу тел. (214-72) 33760	
кника Холдинг" ьягити, Самарская область, бульвар 50 лет Октября, 26 227185/ 500567 2) 227241	Тамбов	"Атлант-сервис" 392000 Тамбов, улица Москов тел. (075-2) 726346	
ино в срок" пкт Петербург, улица Благодатная, 6 709416/ 3755564	Тамбов	"SR-KRATA" 392000 Тамбов, улица Красно тел. (075-2) 725123 факс (075-2) 723272	
ессуаров пкт Петербург, улица Большая Разночинная, 19 371400	Тверь	ООО "СТЭКО" 170002 Тверь, проспект Чайк тел. (082-2) 320023	
ния-Сервис-Балтика" пкт Петербург, улица Варшавская, 51 корпус 1 742116/ 3742117	Тверь	ООО ТПЦ "Весы-Веста" 170001 Тверь, улица Спартака тел. (082-2) 423389/ 428494	
ис-Санкт Петербург пкт Петербург, Суворовский проспект, 35 750571/ 2750121/ 2750556	Кимры	СП "Престиж-Сервис" 171510 Кимры, Тверская обла тел. (082-36) 32138	
ансктехприбор" 430000 Саранск, улица Советская, 52 242255/ 328034	Томск	ООО "СБ-сервис" 634061 Томск, улица Никитин тел. (382-2) 527772	
ис" атов, улица Аткарская, 42/54 510099 2) 514213	Томск	ООО "Академия-Сервис" 634055 Томск, Академический тел. (382-2) 491580/ 492808	
лорато-СП" атов, проспект 50-лет Октября, 110-а 485988/ 485986	Тула	ООО "Архимед-сервис" 300036 Тула, улица Пирогова, тел. (087-2) 361917 улица Кутузова 24 тел. (087-2) 415552/419030	
Рым-2" атов, улица Московская, 66 721069/ 984324 2) 284139	Тула	ЗАО ПКФ "Профит" 300000 Тула, улица Вересаева, тел. (087-2) 309464/ 309565	
ис-центр "Скарт" атов, проспект 50 лет Октября, 110-а 370707	Тюмень	ТПЦ "Тюмень-Импорт-Сервис" 625026 Тюмень, улица Мельни тел. (345-2) 494222/ 311280	
т" оленск, улица Ленина, 22/6 419996/ 692599	Тюмень	ООО "Сервис-Трейд" 625000 Тюмень, улица Герцен тел. (345-2) 464106	
	Тюмень	"Аверс-Сервис" 625007 Тюмень, улица Мельни тел. (345-2) 391218	

торг-Сервис"
стан, 450078 Уфа, улица Воровского, 93
281710/ 281701
2) 524697

лорато-Лэнд"
стан, 450000 Уфа, улица Чернышевского, 100
222448

баровск, Хабаровский край, проспект 60 лет Октября,
701000

лектроникс"
баровск, Хабаровский край, улица Тургенева, 74
328320
2) 326491

ск"
фтеюганск, **Ханты-Мансийский АО**, 12 микрорайон,
52232
12) 52242

вис"
гут, Ханты-Мансийский АО, Комсомольский про-
252563/ 256970

дильная техника"
гут, Ханты-Мансийский АО, улица Студенческая, 21
712971

Челябинск

Сервисный центр "Мир Техн
454021 Челябинск, улица Мо
тел. (351-2) 129858/ 424641
факс (351-2) 929858/412002

Магнитогорск

ООО "Магэлс"
455038 Магнитогорск, Челяб
9
тел. (351-9) 307466

Чита

СЦ "Славянский-Электроник
672010 Чита, улица Ингодни
тел. (302-2) 325522

Якутск

СЦ "Быт-Сервис"
Якутия (Саха), 677009 Якутск,
тел. (411-2) 439966

Ярославль

ЗАО "ТАУ"
150049 Ярославль, улица Сво
тел. (085-2) 796677
факс (085-2) 796679

Ярославль

"Рослан-сервис"
150000 Ярославль, улица Пер
тел. (085-2) 725722/ 304669
факс (085-2) 725723

Ярославль

ООО "ПРОЛОГ-Сервис"
150000 Ярославль, улица Пер
тел. (085-2) 305535
факс (085-2) 726381

Рыбинск

ООО "Транс-экспедиция"
152920 Рыбинск, Ярославская
тел. (085-5) 556572

ного изделия без применения каких-либо щетки, полки, решётки, корзины, насадки, и подобные комплектующие) составляет три основного изделия магазином.

вые комплектующие и составные части основное изделие при гарантийном или обрётённые отдельно от основного изделия, и выдачи потребителю изделия по окончании частей магазином.

полняется бесплатно (включая стоимость необходимости и с учётом действующего уполномоченной сервисной компанией на мастерской по усмотрению сервисной компа-

полняется уполномоченной изготовителем длительно, то есть в минимальный срок, устранения данных недостатков с учётом соба их устранения, в течение не более ли иной срок не определён письменным

тельна только на территории России на ально поставленные изделия, комплектую- обрётённые на территории России.

основного изделия, его комплектующих и ются только при условии, что недостатки антийных сроков, установленных соотве- е, его комплектующие и составные части.

(спустя более одного месяца) извещения оий договора купли-продажи о качестве азаться полностью или частично от удовлет- ребителем требований.

на данное изделие изготовителем установлен срок службы 10 лет с момента продажи из- о использования изделия изложены в Инструкции по эксплуатации. По истечении уста- вственности за безопасность изделия.

неправильным использованием (включая пере-

- На изделия, которые подвергались кон- неуполномоченными лицами, или если уда- изменены продуктовый или серийный номера
- На недостатки изделий, возникшие всле, устранёнными иными недостатками, либ- технического обслуживания или ремонта ли- являющимися нашими уполномоченными сер-
- На недостатки, которые вызваны не зави- причинами, такими как недопустимые госуд- перепады напряжения питания, явления прир- пожар, домашние и дикие животные, в частн- муравьи и тараканы), попадание внутрь издел- (жидкостей), и другими подобными причинами
- На внешние и внутренние загрязнения, цар- потёртости и прочие механические поврежде- эксплуатации или транспортировки.
- На такие повреждения деталей, вероятно- выше обычной по характеру их использовани- результате естественного износа (включая ра- как лампы, элементы питания, фильтры и т- перемещаемые вручную пластмассовые детал-
- На работы по установке, регулировке, чист- ных материалов и прочий уход за изделием, по эксплуатации (периодическое обслуживани-

Использование изделия потребителем при- настоящего договора присоединения (оф- уточнению ответственности изготовителя- недостатков изделия.

Фамилия, имя, отчество _____
потребителя _____

Адрес _____

Телефон _____

 **From the Electrolux Group. The world's No. 1 choice.**

Группа Электролюкс – крупнейший в мире производитель техники для кухни, работ по дому и вне дома. Ежегодно более чем в 150 странах мира продается более 55 миллионов изделий Электролюкс (таких, как холодильники, кухонные плиты, стиральные машины, пылесосы, бензопилы и газонокосилки) на сумму около 14 миллиардов долларов США.

Сделано в России