



CANDY

- FR Manuel d'utilisation
- DE Gebrauchsanweisung
- EN User instruction manual
- CZ Návod k obsluze
- PL Instrukcja użytkowania
- RU Инструкции по эксплуатации
- PT Manual de instruções de uso
- HU Használati utasítás kézikönyve
- RO Manual de instrucțiuni de utilizare
- EL Οδηγίες

CTS 55 T
CTS 65 T



FR	page 3
DE	seite 15
EN	page 27
CZ	str. 39
PL	strona 51
RU	63
PT	pág. 75
HU	oldal 87
RO	pag. 99
EL	11

- FR** *Le fabricant n'assume aucune responsabilité en cas d'éventuelles erreurs d'impression contenues dans ce livret. Il se réserve également le droit d'effectuer les modifications qu'il considère opportunes sur ses produits, sans néanmoins altérer les caractéristiques essentielles de ceux-ci.*
- DE** *Der Hersteller haftet nicht für eventuelle Druckfehler in diesem Anweisungshandbuch. Weiterhin behält sich der Hersteller das Recht auf technische Änderungen vor, die keine Auswirkungen auf die wesentlichen Eigenschaften der Geräte haben.*
- EN** *The manufacturer declines all responsibility in the event of any printing mistakes in this booklet. The manufacturer also reserves the right to make appropriate modifications to its products without changing the essential characteristics.*
- CZ** *Výrobce odmítá odpovědnost za případné chyby tisku této brožurky. Současně si vyhrazuje právo na provedení náležitých úprav svých výrobků, aniž by učinil změny v jejich základních technických vlastnostech.*
- PL** *Producent nie ponosi odpowiedzialności wynikającej z możliwych błędów drukarskich, które mogą pojawić się w niniejszej instrukcji. Rezerwuje sobie także prawo do wprowadzenia zmian, uznanych przezeń za przydatne w odniesieniu do produkowanych wyrobów, bez zmiany ich podstawowych charakterystyk w sposób znaczący.*
- RU** *Фирма - производитель не несет ответственность за возможные ошибки в напечатании данной инструкции. Фирма оставляет за собой право вносить изменения, которые сочтет нужными, в производимую продукцию без ущерба основных ее характеристик.*
- PT** *A firma fabricante declina toda responsabilidade pelos possíveis erros de impressão que possam existir neste manual. Do mesmo modo, reserva-se o direito de efectuar as modificações que se considerarem úteis aos seus próprios produtos sem comprometer as características essenciais.*
- HU** *A gyártó cég elhárít minden felelősséget a lehetségesen előfordulható nyomdai hibákkal kapcsolatosan, amelyek felbukkanhatnak ebben a kiskönyvben. Hasonlóképpen fenntartja magának a jogot bármiféle módosításra, amelyet hasznosnak talál a saját gyártmányaira a lényeges karakterisztikák kötelezése nélkül.*
- RO** *Firma producătoare își declină orice responsabilitate pentru eventualele greșeli de tipar ce se pot strecura în această broșură. De asemenea, își rezervă dreptul de a aduce îmbunătățiri produselor sale ori de câte ori crede de cuviință, fără a afecta caracteristicile esențiale ale acestora.*
- EL** *Ο κατασκευαστής δεν αναλαμβάνει καμία ευθύνη στην τυχαία περίπτωση τυπογραφικών λαθών που κατέχονται σ'αυτό το βιβλιόριο. Επίσης, κρατεί το δικαίωμα να κάνει τις τροποποιήσεις που νομίζει κατάλληλες στα προϊόντα του, υπό τον όρο ότι δε μεταποιούνται τα ουσιαστικά χαρακτηριστικά του προϊόντος.*

ВВЕДЕНИЕ

Просим внимательно прочитать данное пособие, которое содержит практические советы для оптимального использования вашей машины.

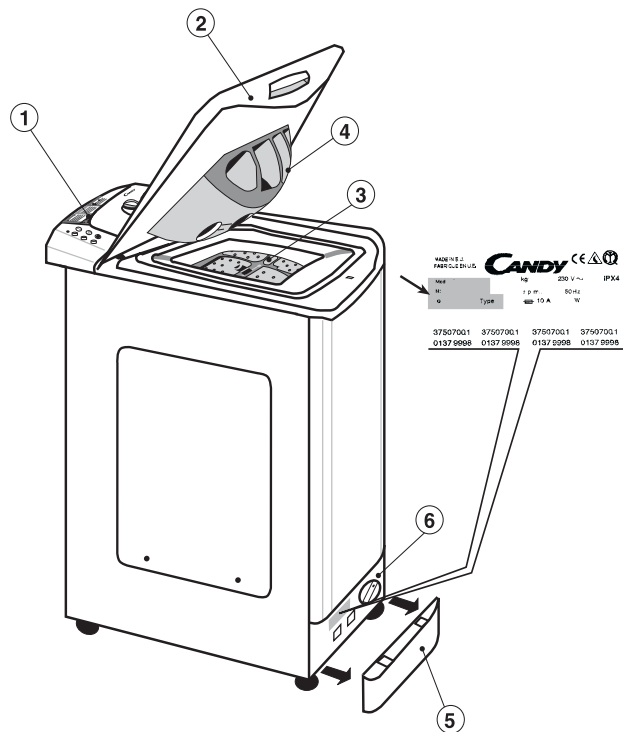

Настоящие "Инструкции по эксплуатации" помогут вам решать любые вопросы при работе с машиной. Инструкции храните для последующих консультаций.

Прилагаются "Инструкции по Установке и Ремонту" для их использования при установке вашей машины и ее ремонте. Инструкции необходимы также в случае аварии, для отбора белья к стирке, учитывая знаки на этикетках белья, и при обработке особых пятен.

- 1.- ПАНЕЛЬ
- 2.- КРЫШКА
- 3.- БАРАБАН
- 4.- КЮВЕТА ДЛЯ СТИРАЛЬНОГО ПРОДУКТА
- 5.- ЦОКОЛЬ
- 6.- ФИЛЬТР

При обращении в центр Технического Обслуживания **CANDY** указывайте всегда модель машины (отмеченную также в панели управления), ее номер и серию, обозначенную на карточке, которую можно найти на задней панели дверцы доступа к фильтру или в гарантийном талоне. То-есть, все, что отмечено в рамке. Сообщив эту информацию вы сможете добиться быстрого и эффективного обслуживания.

ОГЛАВЛЕНИЕ

	стр.
ГАРАНТИЯ.....	65
ТЕХНИЧЕСКИЕ ДАННЫЕ	66
ОТКРЫТИЕ БАРАБАНА - ЗАГРУЗКА БЕЛЬЯ.....	67
ЗАКЛАДКА СТИРАЛЬНОГО ПРОДУКТА.....	68
ПОДБОР ПРОГРАММЫ	69
ОПИСАНИЕ КОМАНД НА ПАНЕЛИ.....	70
ТАБЛИЦА ПРОГРАММ	73

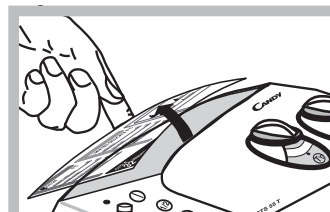

Прикрепить к держателю прилагаемую самоклеющуюся этикетку, на своем языке, в свою очередь, держатель ввести в задний паз визира панели.

ГАРАНТИЯ

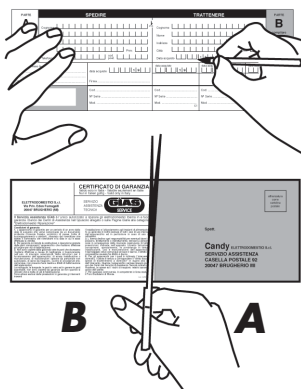

1. В состав документации входит Гарантийный Талон.

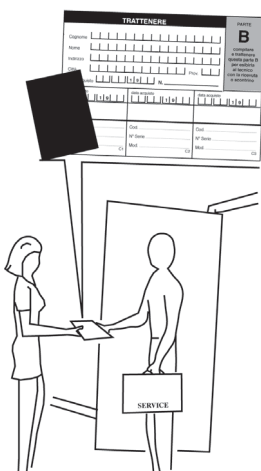

2. Заполнить часть **В** Гарантийного Талона и сохранить ее для предъявления, при необходимости ремонта, Центру Технического Обслуживания вместе с чеком, выданным продавцом при покупке машины.

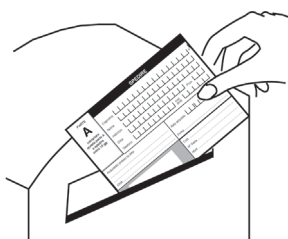

3. Не забудьте отправить часть **А** Гарантийного Талона в 15-дневный срок после покупки для принятия вашей машины на учет.

ТЕХНИЧЕСКИЕ ДАННЫЕ

	CTS 55 T	CTS 65 T
Вес сухого белья	кг 4,5	4,5
Напряжение	V 230	230
Мощность при стирке	W 360	360
Мощность при центрифугировании	W 560	560
Мощность при отсосе воды	W 30	30
Мощность Сопротивления	W 1.950	1.950
Максимальная Потребляемая Мощность	W 2.300	2.300
Амперы в предохранителе сети	A 10	10
Давление воды	Mpa 0,05 min.	0,05 min.
	500	600
Обороты при центрифугировании.	об/мин 65	65
Расход воды (Программа 60° C)	литр 1,21	1,21
Расход эл/энергии (Программа 60° C) /4,5 kg. квт/час	C	C
Вид энергоэффективности		

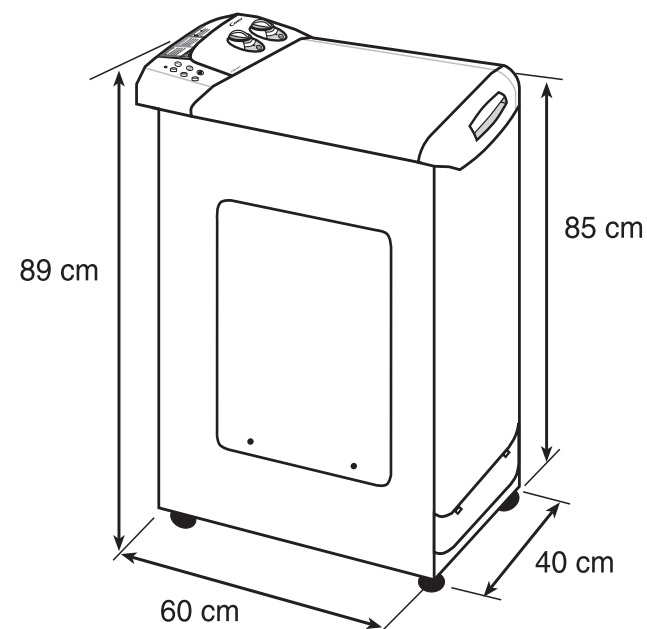

ОТКРЫТИЕ БАРАБАНА

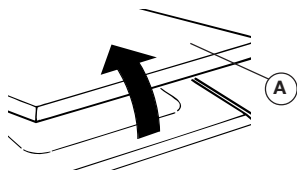

1. Поднять крышку **A** и открыть ее полностью. Затем открыть барабан, как указано на рисунке:

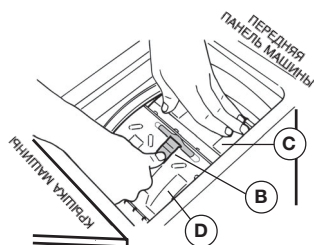

2. Нажать на клапан **B** и не отпуская его нажать на переднюю дверцу **C**, чтобы раскрылись обе дверцы **C** и **D**.

3. Открыть заднюю дверцу **D**. Открыть переднюю дверцу **C**. Заложить белье в барабан.

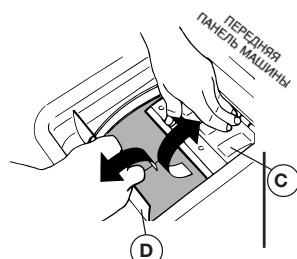

4. Опустить переднюю дверцу **C**, затем заднюю дверцу **D**, чтобы крюк передней дверцы **C** надежно вошел бы в щель. Отпустить обе дверцы.

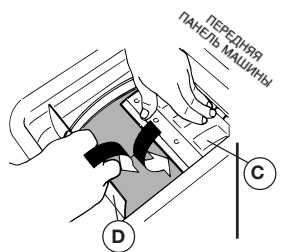

5. Убедитесь, что обе дверцы закреплены и закрыты.

ВНИМАНИЕ!
ВАЖНО ЭТУ ОПЕРАЦИЮ ПРОВЕСТИ С БОЛЬШОЙ ОСТОРОЖНОСТЬЮ, ЧТОБЫ ИЗБЕЖАТЬ ПОРЧИ БЕЛЬЯ И МАШИНЫ.

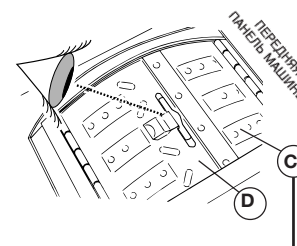

2 min.

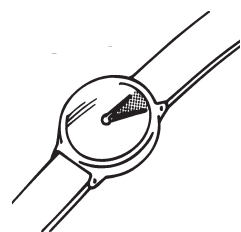

ВНИМАНИЕ!
Специальное приспособление не позволяет открыть крышку сразу после окончания стирки. После завершения центрифугирования следует подождать две минуты, прежде чем поднять крышку.

ЗАКЛАДКА СТИРАЛЬНОГО ПРОДУКТА

Кювета стирального продукта состоит из 4-х отсеков:

- Отсек I предназначен для порошкового продукта предварительной стирки. Рекомендуемое количество продукта - 60 грамм (для 4,5 кг).
- Отсек II предназначен для порошкового продукта основной стирки. Рекомендуемое количество продукта - 120 грамм (для 4,5 кг).
- Отсек предназначен для хлорки. Рекомендуемое количество - 7 cl
- Отсек предназначен для закладки смягчителей, ароматизаторов и спецдобавок, как то: крахмала, синьки и т.д. Рекомендуемое количество - 5 cl

В кювете стирального продукта чертой указано два уровня:

- **РЕКОМЕНДОВАНО** (нижняя черта). Указывает рекомендуемый уровень продукта для предварительной и основной стирки.
- **MAX.** Указывает максимальный уровень, который нельзя превышать.

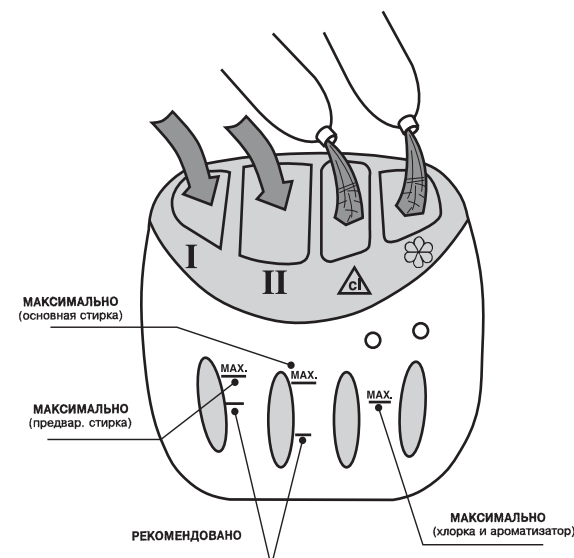

ПОДБОР ПРОГРАММЫ

ПРИ ПОДБОРЕ ПРОГРАММЫ УБЕДИТЕСЬ, ЧТО КНОПКА **ПУСК/СТОП** НЕ НАЖАТА.

Установка программы осуществляется следующим образом:

- Программа устанавливается при помощи команды (A).
Для этого необходимо обратиться к Таблице Программ.
- Подберите температуру стирки при помощи соответствующей команды.
- По соответствующим кнопкам подберите варианты операций.

ОПИСАНИЕ КОМАНД НА ПАНЕЛИ

CTS 55 T
CTS 65 T

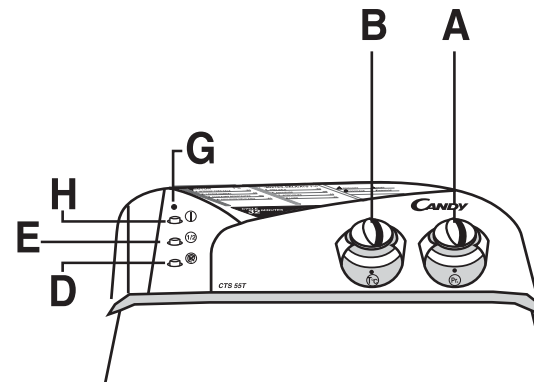

Команда подбора программ	A
Команда подбора температуры	B
Кнопка отключения центрифугирования	D
Кнопка ползагрузки	E
Световой индикатор функционирования	G
Кнопка ПУСК/СТОП	H

А. КОМАНДА ПОДБОРА ПРОГРАММ

Pr.

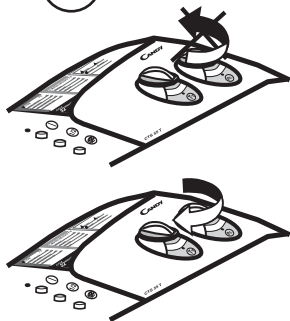

При помощи этой команды сможете подобрать желаемую программу стирки.

НИКОГДА НЕ ВРАЩАЙТЕ РЕГУЛЯТОР ПРОТИВ ЧАСОВОЙ СТРЕЛКИ, а только по часовой стрелке, и не нажимайте на кнопку ПУСК/СТОП (Н) до установки программы.

Если вы решили изменить программу во время работы машины, отключите кнопку ПУСК/СТОП, а после изменения программы вновь нажмите кнопку ПУСК/СТОП.

В. КОМАНДА ПОДБОРА ТЕМПЕРАТУРЫ

Т°С



При помощи этой программы устанавливается нужная температура стирки.

Если вами выбран режим стирки без нагрева воды, совместите знак холода  с точкой-указателем.

ДОПУСКАЕТСЯ ВРАЩЕНИЕ РЕГУЛЯТОРА ТЕМПЕРАТУРЫ В ЛЮБОМ НАПРАВЛЕНИИ.

Не превышайте максимальную температуру, указанную в таблице программ для каждого режима стирки.

Д. КНОПКА ОТКЛЮЧЕНИЯ ЦЕНТРИФУГИРОВАНИЯ



Когда кнопка нажата, машина осуществляет всю программу за исключением центрифугирования. Рекомендуется использование данной кнопки при стирке особых тканей.

Е. КНОПКА ПОЛЗАГРУЗКИ

1/2

1/2 Для стирки небольшого количества белья можно сократить расход воды, нажав кнопку ползагрузки 1/2, что ПОЗВОЛИТ сэкономить воду, моющее средство и электроэнергию. Дозу стирального продукта следует сократить с учетом веса белья.

ВНИМАНИЕ ! НЕ НАЖИМАЙТЕ КНОПКУ ПОЛЗАГРУЗКИ 1/2 ПРИ СТИРКЕ ЧИСТОШЕРСТЯНЫХ ИЗДЕЛИЙ И ОЧЕНЬ НЕЖНЫХ ТКАНЕЙ.

Г. СВЕТОВОЙ ИНДИКАТОР ФУНКЦИОНИРОВАНИЯ

Н.



КНОПКА ПУСК/СТОП

ТАБЛИЦА ПРОГРАММ

ТИП ТКАНИ	ПРОГРАММА	МАКС. ЗАГРУЗ в кг.	ПОД- БОР ПРОГР	ПОД- БОР Те С	СТИРАЛЬНЫЙ ПРОДУКТ			
					I	II	△	☼

КОРОТКАЯ ПРОГРАММА	ЦИКЛ В 32 МИНУТЫ	2	32'	От хол до ...50°	●			
--------------------	------------------	---	-----	------------------	---	--	--	--

 	ИНТЕНСИВНАЯ СТИРКА	4,5	1	От хол до ...90°		●	●	●
	НОРМАЛЬНАЯ СТИРКА	4,5	2	От хол до ...90°		●	●	●
	СТОЙКИЕ ЦВЕТА	4,5	3 *	От хол до ...60°		●		●
	НЕЖНЫЕ ЦВЕТА	3,5	4	От хол до ...40°		●		●
	△ ХЛОРКА / ОТБЕЛИВАТЕЛЬ Органические пятна	—	△	—				● ●
	☼ АКТИВНОЕ ПОЛОСКАНИЕ	—	☼	—				●
	☼ ПОСЛЕДНЕЕ АКТИВНОЕ ПОЛОСКАНИЕ	—	☼	—				●
	☼ АКТИВНОЕ ЦЕНТРИФУГИРОВАНИЕ	—	☼	—				

 	НОРМАЛЬНАЯ СТИРКА	2	5	От хол до ...60°		●		●
	ВЕТНЫЕ ТКАНИ	2	6	От хол до ...50°		●		●
	АКРИЛОВЫЕ ТКАНИ	2	7	От хол до ...40°		●		●
	☼ ШЕРСТЬ	1	8	От хол до ...40°		●		●
	☼ НЕЖНОЕ ПОЛОСКАНИЕ	—	☼	—				●
	☼ ПОСЛЕДНЕЕ НЕЖНОЕ ПОЛОСКАНИЕ	—	☼	—				●
	☼ НЕЖНОЕ ЦЕНТРИФУГИРОВАНИЕ	—	☼	—				
	☼ СЛИВ ВОДЫ	—	Z	—				

Программа *, в соответствии с Нормативами EN 60456



В каждой группе программ первыми расположены программы большей продолжительности, которые обеспечивают более тщательную стирку при той же температуре. Последующими программами следует пользоваться, если белье мало загрязнено или оно особо нежное.

ЗАМЕЧАНИЯ

1.- Для стирки очень загрязненного белья рекомендуется сократить вес закладки до 3 килограмм.

2.- В программах 5-6-7-8 машина останавливается, сохраняя воду в барабане после окончания полоскания для избежания смятия белья. Для окончания цикла есть два варианта: - нажать следующую кнопку программы. - Подобрать программу Z полоскание. В таком случае следует отпустить кнопку ПУСК/СТОП до подбора соответствующей команды.

3.- В программах 1-2 для автоматического отбеливания белья следует добавить хлорку в соответствующий отсек △ .

4.- Машина рассчитана для автоматического забора смягчителя во время последнего полоскания при работе в любой программе стирки.

КОРОТКАЯ ПРОГРАММА 32' МИНУТЫ

Короткая программа в 32 минуты позволяет осуществить за 32 минуты полный цикл стирки не более 2 килограмм белья при температуре 50°C. Моющее средство должно быть заложено в кювету предварительной стирки (отсек I).

К машине прилагается специальный измеритель, в котором указан рекомендуемый максимальный вес хлорки.

Короткая программа в 32 минуты также может быть использована как цикл предварительной стирки для очень загрязненного белья, после чего устанавливается новая желаемая программа.

КАК СДЕЛАТЬ СТИРКУ В ВАШЕЙ НОВОЙ СТИРАЛЬНОЙ МАШИНЕ CANDY НАИБОЛЕЕ ЭФФЕКТИВНОЙ

Чтобы стирка в вашей новой стиральной машине каждый день приносила наилучший результат, очень важно уметь правильно выбрать стиральный порошок.

Мы, специалисты компании Candy, регулярно тестируем различные виды стиральных порошков, представленных на рынке, чтобы оценить, какие из них отстирывают наиболее эффективно в наших стиральных машинах. Проведенные исследования показали, что один порошок всегда соответствует нашим высоким стандартам и обеспечивает великолепное отстирывание, в том числе удаление практически всех видов пятен. Кроме того, при стирке с этим порошком одежда сохраняет свой внешний вид надолго. Это объясняет, почему именно стиральный порошок Ariel получил официальное одобрение компании Candy.



для вашей стиральной машины