



ТОТ САМЫЙ
МАГАЗИН

[Все оригинальные аксессуары к вашей технике](#)
[на одной странице](#)

Выбрать



Thinking of you
Electrolux



EWF 1287 HDW
EWF 1487 HDW

.....
HR PERILICA RUBLJA
RU СТИРАЛЬНАЯ МАШИНА

.....
UPUTE ZA UPORABU 2
ИНСТРУКЦИЯ ПО 23
ЭКСПЛУАТАЦИИ



SADRŽAJ

1. INFORMACIJE O SIGURNOSTI	3
2. SIGURNOSNE UPUTE	3
3. OPIS PROIZVODA	5
4. UPRAVLJAČKA PLOČA	6
5. PROGRAMI	7
6. POTROŠNJA	9
7. OPCIJE	9
8. PRIJE PRVE UPORABE	11
9. SVAKODNEVNA UPORABA	12
10. SAVJETI	15
11. ČIŠĆENJE I ODRŽAVANJE	16
12. RJEŠAVANJE PROBLEMA	20
13. TEHNIČKI PODACI	21
14. BRIGA ZA OKOLIŠ	22

MISLIMO NA VAS

Hvala vam što ste kupili Electrolux uređaj. Izabrali ste proizvod koji sa sobom donosi desetljeća profesionalnog iskustva i inovacija. Genijalan i elegantan, projektiran je s vama u mislima. Stoga, uvijek kada ga koristite, možete biti sigurni znajući da ćete svaki put dobiti izvrsne rezultate.

Dobrodošli u Electrolux.

Posjetite našu internetsku stranicu za:



Dobivanje savjeta o korištenju, prospekata, rješavanju problema, servisnim informacija:
www.electrolux.com



Registriranje vašeg proizvoda za bolji servis:
www.electrolux.com/productregistration



Kupovinu dodatne opreme, potrošnog materijala i originalnih rezervnih dijelova za vaš uređaj:
www.electrolux.com/shop

BRIGA O KUPCIMA I SERVIS

Preporučujemo uporabu originalnih rezervnih dijelova.

Kada se obraćate servisu, provjerite da su Vam dostupni sljedeći podaci. Informacije možete pronaći na nazivnoj pločici. Model, PNC, serijski broj.



Upozorenje / Oprez - sigurnosne informacije.



Opće informacije i savjeti



Informacije o zaštiti okoliša

Zadržava se pravo na izmjene.

1. INFORMACIJE O SIGURNOSTI

Prije postavljanja i korištenja uređaja, pažljivo pročitajte isporučene upute. Proizvođač nije odgovoran ako nepravilno postavljanje i uporaba uređaja uzrokuje ozljede i oštećenja. Upute uvijek čuvajte s uređajem, za buduće potrebe.

1.1 Sigurnost djece i slabijih osoba



UPOZORENJE

Opasnost od gušenja, ozljede ili trajne nesposobnosti.

- Osobama, uključujući i djecu, sa smanjenim fizičkim, osjetilnim ili mentalnim funkcijama ili osobama bez iskustva i znanja nikada nemojte dozvoliti da koriste uređaj. Njih prilikom rukovanja uređajem mora nadzirati ili u rukovanje uređajem uputiti osoba odgovorna za njihovu sigurnost.
- Ne dozvolite djeci da se igraju s uređajem.
- Svu ambalažu čuvajte izvan dohvata djece.
- Sve deterdžente čuvajte izvan dohvata djece.
- Djecu i kućne ljubimce držite podalje od vrata uređaja dok su otvorena.
- Ako je uređaj opremljen sigurnosnom blokadom za djecu, preporučujemo da je uključite.

1.2 Opća sigurnost

- Prije održavanja, uređaj isključite i utikač izvucite iz utičnice mrežnog napajanja.
- Ne mijenjajte specifikacije ovog uređaja.
- Poštujte maksimalno ograničenje punjenja od 8 kg (pogledajte poglavlje "Tablica programa").

2. SIGURNOSNE UPUTE

2.1 Postavljanje

- Skinite pakiranje i transportne vijke.

- Sačuvajte transportne vijke. Kada ćete ponovno premješati uređaj, morat ćete blokirati bubanj.
- Ne postavljajte i ne koristite oštećeni uređaj.

- Uređaj ne postavljajte ili ne upotrebljavajte na mjestima gdje je temperatura niža od 0 °C ili gdje je izložen vremenskim utjecajima.
- Pridržavajte se uputa za postavljanje isporučenih s uređajem.
- Provjerite je li pod u prostoriji gdje postavljate uređaj ravan, čvrst, otporan na toplinu i čist.
- Uređaj ne postavljajte na mjesta gdje se vrata uređaja ne mogu do kraja otvoriti.
- Budite pažljivi kada pomičete uređaj jer je težak. Obavezno nosite zaštitne rukavice.
- Provjerite kruži li zrak između uređaja i poda.
- Prilagodite nožice kako biste osigurali dovoljno prostora između uređaja i tepiha.

Spajanje na električnu mrežu



UPOZORENJE

Opasnost od požara i strujnog udara.

- Uređaj mora biti uzemljen.
- Provjerite podudaranje li se električni podaci na nazivnoj pločici s električnim napajanjem. Ako to nije slučaj, kontaktirajte električara.
- Uvijek koristite pravilno ugrađenu utičnicu sa zaštitom od strujnog udara.
- Ne koristite adaptere s više utičnica i produžne kabele.
- Pazite da ne oštetite utikač i kabel napajanja. Za zamjenu oštećenog kabla napajanja kontaktirajte ovlašteni servis ili električara.
- Utikač kabla napajanja utaknite u utičnicu tek po završetku postavljanja. Provjerite postoji li pristup utikaču nakon postavljanja.
- Ne povlačite kabel napajanja kako biste utikač izvukli iz utičnice. Uvijek uhvatite i povucite utikač.
- Kabel napajanja ili utikač ne dodirujte vlažnim rukama.
- Ovaj je uređaj usklađen s direktivama EU.

Priključak na dovod vode

- Pripremite da ne oštetite crijeva za vodu.
- Uređaj se treba priključiti na vodovodnu mrežu pomoću isporučenog novog kompleta cijevi. Stari komplet cijevi ne smije se ponovno upotrijebiti.

- Prije priključivanja uređaja na nove cijevi ili cijevi koje se dugo nisu koristile neka voda teče sve dok ne postane potpuno čista.
- Priilikom prve upotrebe uređaja provjerite da nema curenja.

2.2 Upotreba



UPOZORENJE

Opasnost od ozljeda, električnog udara, vatre, opekotina ili oštećenja uređaja.

- Ovaj uređaj koristite samo u kućanstvu.
- Ne mijenjajte specifikacije ovog uređaja.
- Pridržavajte se sigurnosnih uputa na ambalaži deterdženta.
- Zapaljive predmete ili predmete namočene zapaljivim sredstvima ne stavljajte u uređaj, porred ili na njega.
- Provjerite jeste li iz rublja uklonili sve metalne predmete.

2.3 Održavanje i čišćenje



UPOZORENJE

Opasnost od ozljeda ili oštećenja uređaja.

- Prije održavanja, uređaj isključite i utikač izvucite iz utičnice mrežnog napajanja.
- Za čišćenje uređaja ne koristite raspršivanje vode i pare.
- Uređaj očistite vlažnom mekom krpom. Koristite samo neutralna sredstva za čišćenje. Nikada ne koristite abrazivna sredstva, jastučice za ribanje, otapala ili metalne predmete.

2.4 Odlaganje



UPOZORENJE

Opasnost od ozljede ili gušenja.

- Uređaj iskopčajte iz električne mreže.
- Odrežite električni kabel i bacite ga.
- Uklonite bravicu vrata kako biste spriječili da se djeca i kućni ljubimci zatvore u uređaj.

3. OPIS PROIZVODA

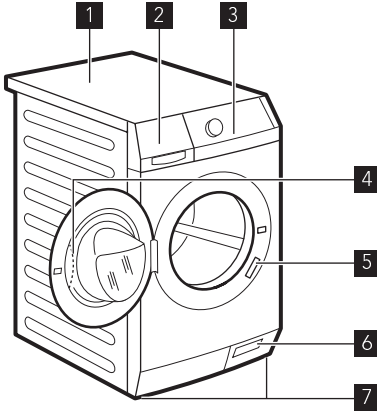

- 1 Radna ploča
- 2 Spremnik za deterđent
- 3 Upravljačka ploča
- 4 Ručica na vratima
- 5 Nazivna pločica
- 6 Filtar odvodne pumpe
- 7 Nožica za poravnavanje uređaja

3.1 Sigurnosna blokada za djecu

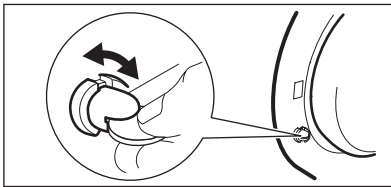

Kada aktivirate ovaj uređaj, ne možete zatvoriti vrata. To će spriječiti da djeca ili kućni ljubimci budu zatvoreni u bubnju. Za uključivanje zaštite, okrenite je u smjeru kazaljke na satu dok utror ne bude postavljen vodoravno. Za isključivanje zaštite, okrenite je u smjeru suprotnom od kazaljke na satu dok utror ne bude postavljen okomito.

3.2 Komplet za pričvršćenje ploče (4055171146)

Ovaj posebni pribor upotrijebite kada postavljate uređaj na podnožje.

On sprječava pomicanje uređaja kada radi. Pažljivo pročitajte upute isporučene s ovim priborom.

Možete ga kupiti u svim ovlaštenim servisima.

4. UPRAVLJAČKA PLOČA

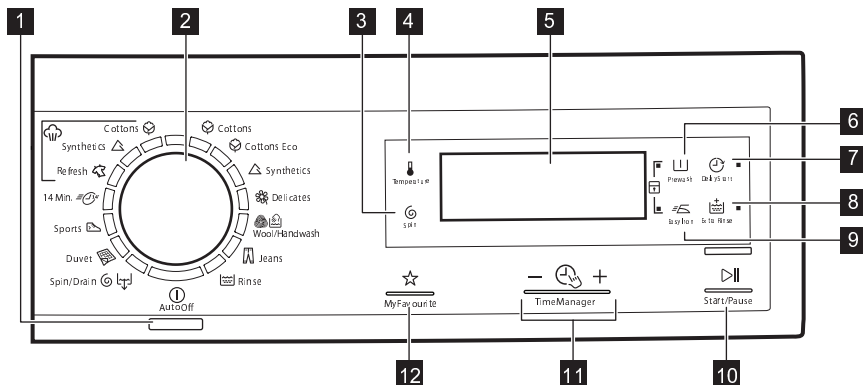

- 1 Tipka Uključeno/Isključeno
- 2 Programator
- 3 Tipka za smanjenje centrifuge
- 4 Tipka temperature
- 5 Zaslón
- 6 Tipka pretpranja

- 7 Tipka odgode početka
- 8 Tipka dodatno ispiranje
- 9 Tipka lako glačanje
- 10 Tipka "Start/Pauza"
- 11 Time Manager tipke -
- 12 MyFavourite tipka

4.1 Zaslón

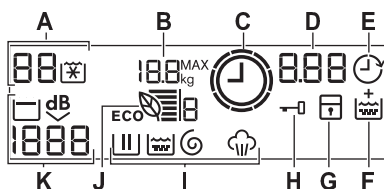

- A) Područje temperature:
 - 88: Indikator temperature
 - : Indikator hladne vode
- B) 18.8^{MAX}kg: Maksimalna količina rublja
- C) : Time Manager indikator
- D) Područje vremena:
 - 125: Trajanje programa
 - 2h: Odgoda početka
 - E 20: Šifre alarma
 - E 00: Poruka pogreške
 - : Program pranja je završen.
- E) : Indikator odgode početka
- F) : Indikator trajno uključenog dodatnog ispiranja
- G) : Indikator sigurnosne blokade za djecu
- H) : Indikator zaključanih vrata
 - Vrata uređaja ne možete otvoriti dok je simbol uključen.
 - Vrata možete otvoriti tek kad se simbol isključi.
- I) Indikatori pranja:
 - : Faza pranja
 - : Faza ispiranja
 - : Faza centrifugiranja
 - : Faza rada s parom



Kada je program postavljen, uključuju se svi indikatori faza koji se odnose na program.

Kada program započne, trepće samo indikator faze koja se trenutno izvodi. Kada faza završi, indikator faze ostaje uključen.

Kada program završi, ostaje uključen simbol posljednje faze.





J) : Eco Info indikator

K) Područje centrifugiranja:

- : Indikator brzine centrifuge
- : Indikator rada bez centrifugiranja
- : Indikator zadržavanja ispiranja
- : Indikator Ekstra tiho

5. PROGRAMI



















Program Raspon temperature	Vrsta punjenja i zaprljanost Maksimalna količina rublja, Maksimalna centrifuga
Pamuk 90° C - Hladno	Bijeli i šareni pamuk (normalno zaprljano rublje). 8 kg, 1200 o/min (EWF1287HDW), 1400 o/min (EWF1487HDW)
Pamuk Eko ¹⁾ 60° C - 40° C	Bijeli i šareni pamuk postojećih boja. Normalno zaprljano. 8 kg, 1200 o/min (EWF1287HDW), 1400 o/min (EWF1487HDW)
Sintetika 60° C - Hladno	Sintetičke ili miješane tkanine. Normalno zaprljano. 4 kg, 1200 o/min (EWF1287HDW), 1200 o/min (EWF1487HDW)
Osjetljivo 40° C - Hladno	Osjetljive tkanine poput akrila, viskoze, normalno zaprljani predmeti od poliestera. Normalno zaprljano. 4 kg, 1200 o/min (EWF1287HDW), 1200 o/min (EWF1487HDW)
Vuna/Ručno pranje 40° C - Hladno	Za vunu koja se može prati u perilici, vunu koja se može prati na ruke i za osjetljive tkanine sa simbolom održavanja "ručno pranje". 2 kg, 1200 o/min (EWF1287HDW), 1200 o/min (EWF1487HDW)
Odjeća tamnih boja 60° C - Hladno	Odjevni predmeti od traperi i žerseja. Također i za odjevne predmete tamnih boja. Automatski se uključuje opcija Dodatno ispiranje. 8 kg, 1200 o/min (EWF1287HDW), 1200 o/min (EWF1487HDW)
Ispiranje Hladno	Za ispiranje i centrifugiranje rublja. Sve tkanine. 8 kg, 1200 o/min (EWF1287HDW), 1400 o/min (EWF1487HDW)
Centr./Izbaciv. vode	Za centrifugiranje rublja i izbacivanje vode iz bubnja. Sve tkanine. 8 kg, 1200 o/min (EWF1287HDW), 1400 o/min (EWF1487HDW)
Pokrivač 60° C - 30° C	Specijalni program za pojedinačno pranje sintetičkog pokrivača, popluna, prekrivača za krevet, itd. 3 kg, 800 o/min

Program Raspon temperature	Vrsta punjenja i zaprljanost Maksimalna količina rublja, Maksimalna centrifuga
 Sportska odjeća 30 °C	Sintetičko i osjetljivo rublje. Lagano zaprljani predmeti ili odjeća koju treba samo osvežiti. 3 kg, 800 o/min
 14 min 30 °C	Sintetika i miješane tkanine. Lagano zaprljani odjevni predmeti i oni koje treba osvežiti. 1.5 kg, 800 o/min
 Osvježavanje parom	Programi s parom za pamuk i sintetiku Ovaj ciklus uklanja mirise iz rublja.
 Program s parom za sintetiku	Program s parom za sintetiku. Ovaj ciklus pomaže ukloniti nabore
 Program s parom za pamuk	Program s parom za pamuk. Ovaj ciklus pomaže ukloniti nabore

1) Standardni programi za vrijednosti razine potrošnje energije

U skladu s odredbom 1061/2010, "Eko 60°" i "Eko 40°" predstavljaju "standardni program za pranje pamuka na 60°" i "standardni program za pranje pamuka na 40°". To su najučinkovitiji programi po pitanju kombinacije potrošnje vode i energije za pranje normalno uprljanog pamučnog rublja.

Kompatibilnost opcija programa

Program							
	■	■	■	■	■	■	■
 Eco	■	■	■	■	■	■	■
	■	■	■	■	■	■	■
	■	■	■	■	■	■	■
	■	■	■	■	■	■	■
	■	■	■	■	■	■	■
	■	■	■	■	■	■	■
 1)	■	■					
	■	■			■		
	■	■			■		
	■	■	■		■		

1) Ako postavite opciju Bez centrifugiranja tada je dostupna samo faza izbacivanja vode.

6. POTROŠNJA



Podaci u ovoj tablici su približni. Razni čimbenici mogu promijeniti podatke: količina i vrsta rublja, voda i temperatura okoline.

Programi	Količina (kg)	Potrošnja električne energije (kWh)	Potrošnja vode (u litrama)	Približno trajanje programa (u minutama)	Preostala vlaga (%) ¹⁾
Pamuk 60 °C	8	1.6	72	168	53 ²⁾ / 52 ³⁾
Pamuk 40 °C	8	1.0	72	164	53 ²⁾ / 52 ³⁾
Sintetika 40 °C	4	0.6	50	110	35
Osjetljivo 40 °C	4	0.7	60	91	35
Vuna 30 °C	2	0.35	57	58	30
Standardni programi za pamuk					
Standardni program za pamuk na 60 °C	8	0.89	59	220	53 ²⁾ / 52 ³⁾
Standardni program za pamuk na 60 °C	4	0.75	49	170	53 ²⁾ / 52 ³⁾
Standardni program za pamuk na 40 °C	4	0.5	49	165	53 ²⁾ / 52 ³⁾
Način rada Off (W)			Način rada Left On (W)		
0.05			0.05		

¹⁾ Po završetku faze centrifuge.

²⁾ Za model EWF 1287HDW.

³⁾ Za model EWF 1487HDW.

7. OPCIJE

7.1 Temperatura

Postavite ovu opciju za promjenu unaprijed zadane vrijednosti temperature.

Indikator = hladna voda.

Na zaslonu se prikazuje postavljena temperatura.

7.2 Centrifuga

Pomoću ove opcije možete smanjiti brzinu centrifuge.

Na zaslonu se prikazuje indikator postavljene brzine.

Dodatne opcije centrifugiranja:

Bez centrifuge

- Ovu opciju postavite za isključenje svih faza centrifuge.
- Postavite je za vrlo osjetljive tkanine.
- Faza ispiranja upotrebljava više vode za određene programe pranja.
- Na zaslonu se prikazuje indikator .

Zadržavanje ispiranja

- Postavite ovu funkciju kako bi se spriječilo gužvanja tkanina.

- Program pranja završava s vodom u bubnju. Bubljanje se okreće u pravilnim razmacima kako bi se spriječilo gužvanje rublja.
- Vrata ostaju zaključana. Kako biste otvorili vrata, morate izbaciti vodu.
- Na zaslonu se prikazuje indikator .



Za izbacivanje vode pogledajte "Na kraju programa".

Ekstra tiho

- Postavite ovu opciju za isključivanje svih faza centrifugiranja i provođenja tihog pranja.
- Faza ispiranja upotrebljava više vode za određene programe pranja.
- Program pranja završava s vodom u bubnju. Bubljanje se okreće u pravilnim razmacima kako bi se spriječilo gužvanje rublja.
- Vrata ostaju zaključana. Kako biste otvorili vrata, morate izbaciti vodu.
- Na zaslonu se prikazuje indikator .



Za izbacivanje vode pogledajte "Na kraju programa".

7.3 Pretpranje

Pomoću ove opcije možete programu pranja dodati fazu pretpranja.

Koristite ovu opciju za jako zaprljano rublje.

Kada postavite ovu opciju, trajanje programa se produžuje.

Uključuje se odgovarajući indikator.

7.4 Odgoda početka

Pomoću ove opcije možete odgoditi početak programa u rasponu od 30 minuta do 20 sati.

Na zaslonu se prikazuje odgovarajući indikator.

7.5 Dodatno ispiranje

Pomoću ove opcije možete programu pranja dodati nekoliko ispiranja.

Ovu opciju koristite za osobe koje su alergične na deterdžente i u područjima s mekom vodom. Uključuje se odgovarajući indikator.

7.6 Lako glačanje

Uređaj pažljivo pere i centrifugira kako bi se spriječilo gužvanje.

Uređaj smanjuje brzinu centrifugiranja i upotrebljava više vode.













Uključuje se odgovarajući indikator.

7.7 Time Manager — +

Kada postavite program pranja, na zaslonu se prikazuje zadano trajanje programa.

Pritisnite — ili + za smanjenje ili povećanje trajanja programa.

Funkcija Time Manager je dostupna samo s programima u tablici.

Indikator				Eko 	
1) 	■	■			■
	■	■	■		■
	■	■			■
	■	■	■	■	■
	■	■			■
	■2)	■2)	■		■2)
	■	■			■
3) 	■	■	■2)	■2)	■

1) Najkraće: za osvježavanje odjeće.

2) Za dano trajanje programa.

3) Najduže: za pranje jako zaprljane odjeće.

Eco Info

Crte na simbolu Eko informacije (dostupnom samo za programe za pamuk i sintetiku) prikazuju učinkovitost programa pranja po pitanju uštede energije:



- 6 crta: najučinkovitija postavka za optimizaciju karakteristika programa pranja.
- 1 crta: postavka s najnižom razinom učinkovitosti.

Broj crta na simbolu Eko informacije mijenja se ako izmijenite trajanja programa pranja (pogledajte funkciju Time Manager) i temperaturu pranja. Za optimizaciju karakteristika programa pranja, broj crta mora se povećati:

- Ako produljite trajanje programa, broja crta na simbolu Eko informacije se povećava. Produljivanje trajanja programa pranja omogućuje stalne karakteristike koje smanjuju potrošnju energije.

- Ako snizite temperaturu pranja, broj crta na simbolu Eko informacije se povećava.

Savjeti za dobivanje najučinkovitije postavke:

- Podesite indikatore funkcije Time Manager  ili .
- Postavite najnižu moguću temperaturu pranja.
- Ne postavljajte opciju pretpranja.

7.8 Moji omiljeni ☆

Pomoću ove opcije možete pohraniti svoj omiljeni program i opcije. Nije moguće pohraniti opcije odgode početka uz opciju MyFavourite.

Kako pohraniti program

1. Pritisnite tipku  kako biste uključili uređaj.
2. Postavite program i opcije koje želite pohraniti.
3. Pritišćite MyFavourite sve dok se na zaslonu ne prikaže tekst "MEM".

Kako postaviti pohranjen program

1. Pritisnite tipku  kako biste uključili uređaj.
2. Na kratko pritisnite MyFavourite.



 Odgoda početka nije pohranjena.

7.9 Sigurnosna blokada za djecu

Pomoću ove opcije možete spriječiti da se djeca igraju s upravljačkom pločom.

- Za **uključivanje/isključivanje** opciju istovremeno pritisnite  i  sve dok se indikator  ne uključi/isključi.

Ovu opciju možete uključiti:

- Nakon pritiska na  zaključavaju se opcije i programator.
- Prije pritiska na tipku : uređaj ne može započeti s radom.



7.10 Trajna uključena funkcija dodatnog ispiranja

Ovom funkcijom možete trajno uključiti dodatno ispiranje kada podesite novi program.

- Za **uključivanje/isključivanje** ove opcije istovremeno pritisnite  i  sve dok se indikator  ne uključi/isključi.

7.11 Zvučni signali

Zvučni signali oglašavaju se kada je:

- Program pranja završen.
 - Uređaj u kvaru.
- Za **uključivanje/isključivanje** zvučnih signala, na 6 sekundi istovremeno pritisnite tipku  i .

 Ako isključite zvučne signale, oni će nastaviti s radom ako dođe do kvara uređaja.

8. PRIJE PRVE UPORABE

1. Stavite 2 litre vode u spremnik za deterdžent za fazu pranja. Ovime se uključuje sustav za izbacivanje vode.
2. Stavite malu količinu deterdženta u pretinac za fazu pranja.
3. Odaberite i pokrenite program za pamučno rublje na najvišoj temperaturi bez rublja. Na taj ćete način ukloniti moguću preostalu prljavštinu s bubnja i kade.

9. SVAKODNEVNA UPORABA

9.1 Umetanje rublja

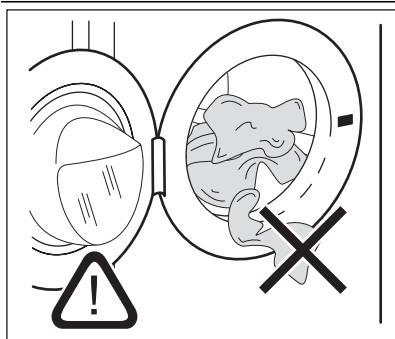

1. Otvorite vrata uređaja.
2. Stavite rublje u bubanj, umećući jedan po jedan komad. Protresite rublje prije stavljanja u uređaj. Pripazite da bubanj ne pretrpate rubljem.
3. Zatvorite vrata.



POZOR

Provjerite da između brtve i vrata nema rublja. Postoji opasnost od curenja vode ili oštećenja rublja.

9.2 Punjenje deterdženta i dodataka

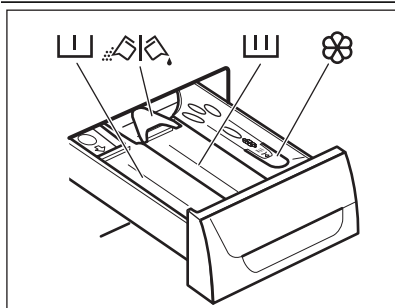

- Izmjerite količinu sredstva za pranje i omekšivača.
- Pažljivo zatvorite spremnik za deterdžent.



Spremnik za deterdžent za fazu pretpranja.



Spremnik za deterdžent za fazu pranja.



Pretinac za tekuće dodatke (omekšivač rublja, štirka).



Pretinac za prašak ili tekući deterdžent.

Tekući deterdžent ili deterdžent u prahu

1.

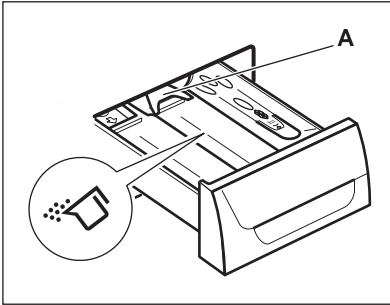

2.

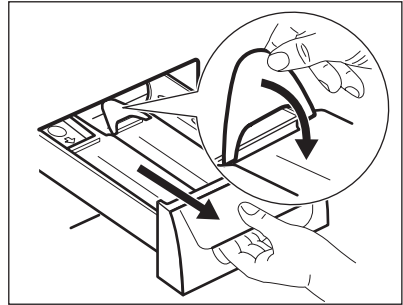

3.

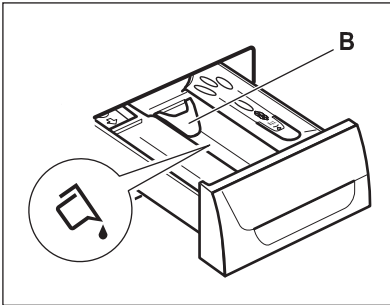

4.

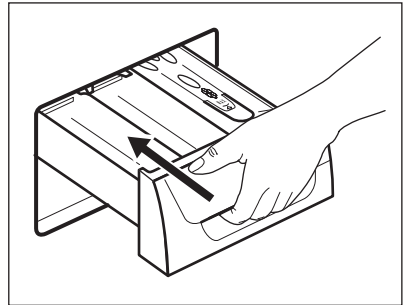

- Položaj **A** za deterdžent u prahu (tvornička postavka).
- Položaj **B** za tekući deterdžent.



Kada upotrebljavate tekući deterdžent:

- Ne koristite želatinozne ili guste tekuće deterdžente.
- Ne stavljajte više od oznake maksimalne razine.
- Ne postavljajte fazu pretpranja.
- Ne postavljajte funkciju odgode pokretanja.

9.3 Uključivanje uređaja

Za uključivanje ili isključivanje uređaja pritisnite tipku Auto Off. Kada se uređaj uključi, čuje se zvučni signal.

9.4 Odabir programa

1. Okrenite programator i postavite program:
 - Uključuje se odgovarajući indikator programa.
 - Indikator || trepće.
 - Na zaslonu se prikazuje razina Time Manager, trajanje programa i indikatori faza programa

2. Po potrebi promijenite temperaturu, brzinu centrifuge, trajanje ciklusa ili dodajte dostupne funkcije. Kada uključite opciju, uključuje se indikator postavljene opcije.



Ako ste postavili neku pogrešnu opciju, na zaslonu se prikazuje poruka Err.

9.5 Pokretanje programa bez odgode početka

Pritisnite || :

- Indikator || prestaje treptati i ostaje uključen.
- Indikator počinje treptati na zaslonu.
- Program započinje, poklopec je zaključan i na zaslonu se prikazuje indikator .

- Odvodna pumpa može kratko vrijeme raditi kada se uređaj puni vodom.



Nakon približno 15 minuta od početka programa:

- Uređaj automatski podešava trajanje programa prema količini punjenja.
- Na zaslonu se prikazuje novo vrijeme.

9.6 Pokretanje programa s odgodom početka

- Pritisnite tipku odgode početka sve dok se na zaslonu ne prikaže vrijeme odgođenog početka koje želite postaviti. Na zaslonu se uključuje odgovarajući indikator.
- Pritisnite :
 - Uređaj počinje s odbrojavanjem.
 - Kad odbrojavanje završi, program se automatski pokreće.



Postavljenu odgodu početka možete poništiti ili promijeniti prije nego što pritisnete .

Za poništavanje odgode početka:

1. Za uključivanje pauze na uređaju pritisnite .
2. Pritisnite sve dok se na zaslonu ne prikaže . Ponovno pritisnite za trenutačno pokretanje programa.

9.7 Prekidanje programa i mijenjanje opcija

Samo neke opcije možete promijeniti prije nego se izvedu.

1. Pritisnite . Indikator treperi.
2. Promijenite opcije.
3. Ponovno pritisnite . Program se nastavlja

9.8 Poništavanje programa

1. Na nekoliko sekundi pritisnite tipku za poništavanje programa i isključivanje uređaja.
2. Ponovno pritisnite istu tipku za uključivanje uređaja. Sada možete odabrati novi program pranja.



Uređaj ne izbacuje vodu.

9.9 Otvaranje vrata

Dok su u radu program ili odgoda početka, poklopac uređaja je zaključan i na zaslonu se prikazuje indikator .



POZOR

Ako su temperatura i razina vode u bubnju preveliki, ne možete otvoriti vrata.

Otvaranje vrata uređaja dok traje faza odgode početka:

1. Pritisnite za uključivanje pauze.
2. Pričekajte da se indikator zaključanih vrata isključi.
3. Otvorite vrata.
4. Zatvorite vrata i ponovno pritisnite tipku . Odgoda početka nastavlja s radom.

Otvaranje vrata uređaja dok je program u radu:

1. Pritisnite na nekoliko sekundi tipku kako biste isključili uređaj.
2. Pričekajte nekoliko minuta i zatim pažljivo otvorite vrata uređaja.
3. Zatvorite vrata uređaja.
4. Ponovo postavite program.

9.10 Po završetku programa

- Uređaj se automatski zaustavlja.
- Ogllašava se zvučni signali (ako je uključen).
- Na zaslonu se uključuje .
- Indikator se isključuje.
- Isključuje se indikator zaključanih vrata .
- Izvadite rublje iz uređaja. Provjerite je li bubanj prazan.
- Vrata ostavite odškrinuta kako biste spriječili stvaranje plijesni i nastanak neugodnih mirisa.
- Zatvorite slavinu.
- Pritisnite na nekoliko sekundi tipku kako biste isključili uređaj.

Program pranja je završen, ali u bubnju još ima vode:

- Bubanj se okreće u pravilnim razmacima kako bi se spriječilo gužvanje rublja.
- Indikator zaključanih vrata je uključen. Vrata ostaju zaključana.
- Kako biste otvorili vrata, morate izbaciti vodu.

Za izbacivanje vode:

1. Ako je potrebno, smanjite brzinu centrifugiranja. Ako postavite — — — , uređaj samo izbacuje vodu.
2. Pritisnite ▷||. Uređaj izbacuje vodu iz bubnja i centrifugira.
3. Kada se program završi i isključi se indikator zaključanih vrata —□, možete otvoriti vrata.
4. Pritisnite na nekoliko sekundi tipku ① kako biste isključili uređaj.



Uređaj će automatski izbaciti vodu i centrifugirati rublje nakon otprilike 18 sati (osim za program pranja vune).

- Uređaj ne koristite 5 minuta prije nego što pritisnete ▷||.
 - Pritisnite tipku ① za ponovno uključivanje uređaja.
 - 5 minuta nakon završetka programa pranja. Pritisnite tipku ① za ponovno uključivanje uređaja.
- Na zaslonu se prikazuje vrijeme završetka zadnjeg postavljenog programa pranja.
- Okrenite programator kako biste odabrali novi ciklus.

9.11 Opcija AUTO OFF

Opcija AUTO OFF automatski isključuje uređaj kako bi se smanjila potrošnja energije kada:

10. SAVJETI**10.1 Punjenje rublja**

- Rublje razdijelite na: bijelo, obojeno, sintetičko, osjetljivo i vunu.
- Pridržavajte se uputa za pranje na etiketama za njegu rublja.
- Bijele i obojene komade odjeće nemojte prati zajedno.
- Neki obojeni komadi odjeće mogu pustiti boju prilikom prvog pranja. Preporučujemo Vam da ih prvi puta perete odvojeno.
- Zakopčajte jastučnice, zatvorite patentne zatvarače, kukice i gumbе. Zavežite pojaseve.
- Ispraznite džepove i razvijte složene komade odjeće.
- Tkanine s više slojeva, vunu i odjeću s oslikanim ilustracijama okrenite na krivu stranu.
- Uklonite tvrdokorne mrlje.
- Tvrdokorne mrlje perite specijalnim deterdžentom.
- Budite pažljivi sa zavjesama. Uklonite kukice i zavjesu stavite u vreću za pranje ili u jastučnicu.
- U uređaju nemojte prati:
 - neporubljeno rublje ili zarezano rublje
 - grudnjake sa žicom.

– Za pranje sitnih predmeta koristite vreću za pranje.

- Vrlo malo punjenje može uzrokovati probleme s uravnoteženjem prilikom centrifugiranja. Ako se to dogodi, ručno rasporedite predmete u bubnju i ponovno pokrenite fazu centrifugiranja.

10.2 Tvrdokorne mrlje

Za neke mrlje voda i deterdžent nisu dovoljni. Preporučujemo da takve mrlje uklonite prije nego rublje stavite u uređaj.

U prodaji su dostupna specijalna sredstva za odstranjivanje mrlja. Koristite specijalno sredstvo koje je prikladno za vrstu mrlje i tkanine.

10.3 Deterdženti i dodaci

- Koristite samo sredstva za pranje i dodatke posebno namijenjene uporabi u perilici rublja.
- Ne miješajte različite vrste deterdženata.
- Ne koristite više od propisane količine sredstva za pranje kako ne biste izazvali zagađenje okoliša.
- Uvijek se pridržavajte uputa na pakiranju ovih proizvoda.

- Koristite ispravne proizvode za vrstu i boju rublja, temperaturu programa i razinu uprjivosti.
- Ako vaš uređaj nema ladicu za deterđent s jezičcem, tekući deterđent dodajte korištenjem loptice za doziranje.

10.4 Savjeti za očuvanje okoliša

- Za pranje normalno uprjivanog rublja odaberite program bez pretpranja.
- Program pranja uvijek pokrenite s maksimalnom količinom rublja.
- Ako je potrebno, koristite sredstvo za odstranjivanje mrlja kada perete na nižim temperaturama.

- Kako biste koristili ispravnu količinu deterđenta, provjerite tvrdoću vode u vašem sustavu.

10.5 Tvrdoća vode

Ako je tvrdoća vode na vašem području visoka ili umjerena, preporučujemo korištenje omekšivača vode za perilice rublja. U područjima gdje je voda meka nije potrebno koristiti omekšivače za vodu. Kako biste saznali tvrdoću vode u svom području, kontaktirajte vodoopskrbno poduzeće. Upotrebljavajte odgovarajuću količinu omekšivača vode. Pridržavajte se uputa na pakiranju proizvoda.

11. ČIŠĆENJE I ODRŽAVANJE



UPOZORENJE

Prije zahvata održavanja isključite uređaj iz električne mreže.

11.1 Vanjsko čišćenje

Uređaj čistite samo sapunom i toplom vodom. Potpuno osušite sve površine.



POZOR

Ne koristite alkohol, otapala ili kemijske proizvode.

11.2 Uklanjanje kamenca

Ako je tvrdoća vode na vašem području visoka ili umjerena, preporučujemo korištenje omekšivača vode za perilice rublja.

Redovito provjeravajte bubanj kako biste spriječili nastanak kamenca i hrđe.

11.4 Brtva na vratima

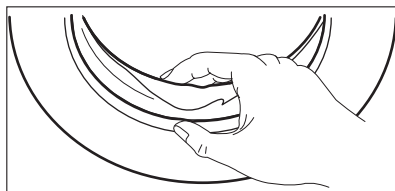

Za uklanjanje čestica hrđe upotrebljavajte samo posebne proizvode za perilice rublja. Prilikom uklanjanja kamenca, nemojte stavljati rublje u bubanj.



Uvijek se pridržavajte uputa na pakiranju proizvoda.

11.3 Pranje radi održavanja

Korištenjem programa s niskim temperaturama pranja, moguće je da nešto deterđenta ostane u bubnju. Redovito obavite pranje radi održavanja. Da biste to učinili:

- Izvadite rublje iz bubnja.
- Postavite program za pranje pamuka s najvišom temperaturom i malom količinom deterđenta.

Redovito provjeravajte brtvu i uklonite sve predmete iz unutarnjeg dijela.

11.5 Čišćenje spremnika za deterdžent

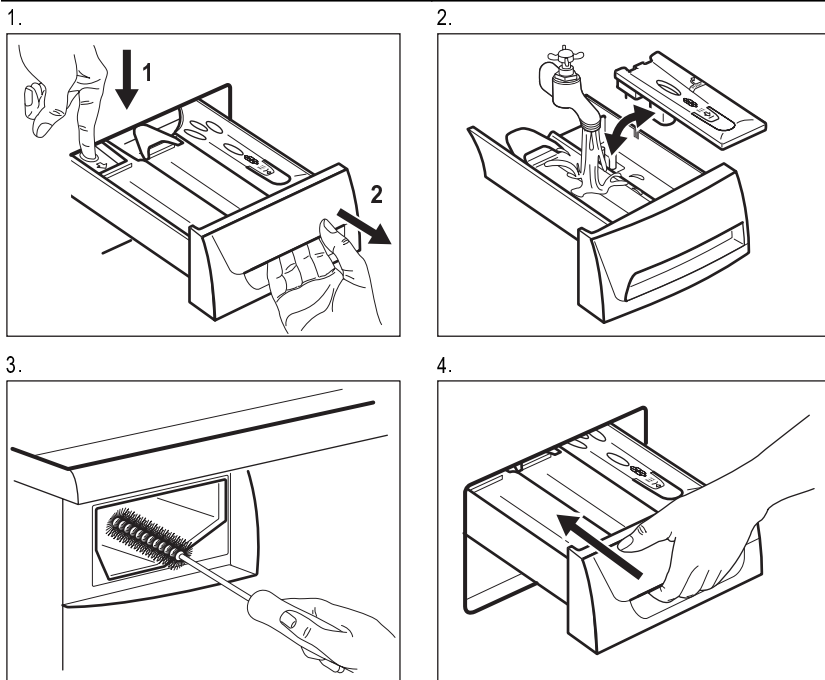

11.6 Čišćenje odvodnog filtra



UPOZORENJE

Ne čistite ispusni filter ako je voda u uređaju vruća.

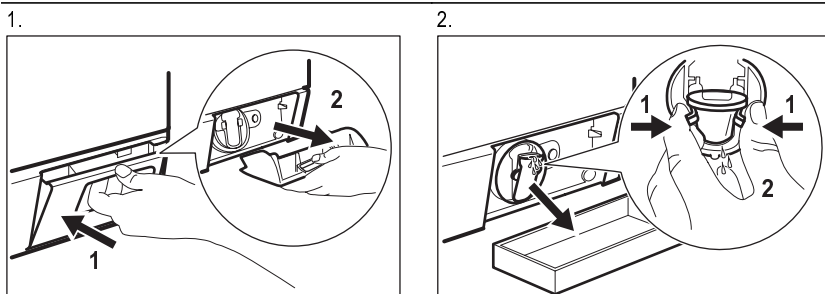

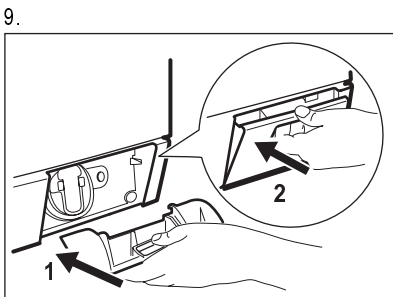
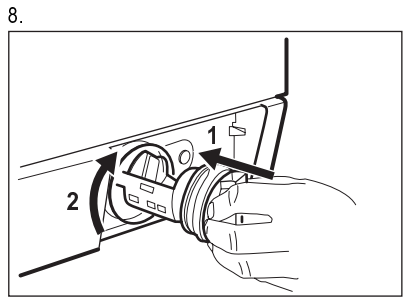
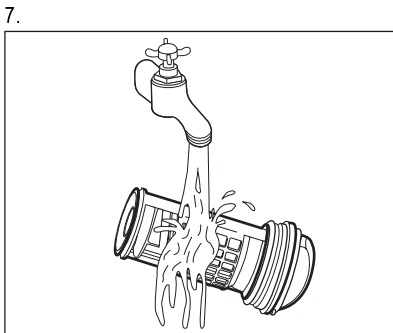
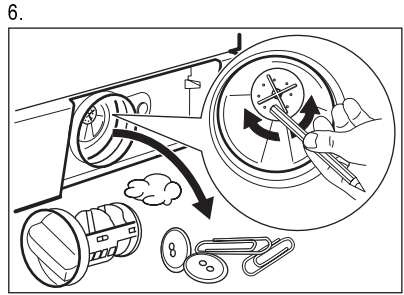
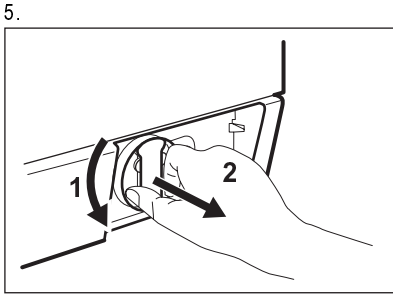
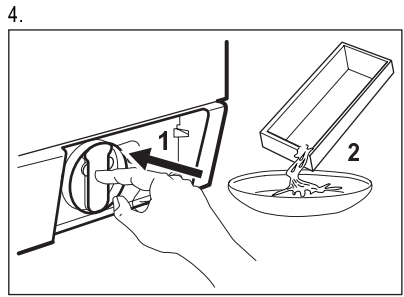
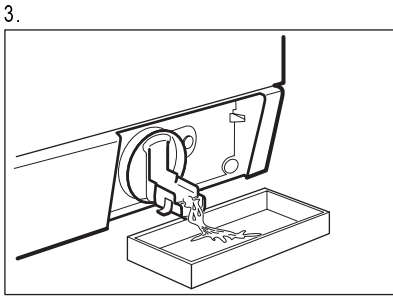

11.7 Čišćenje filtra crijeva za dovod vode i filtra ventila

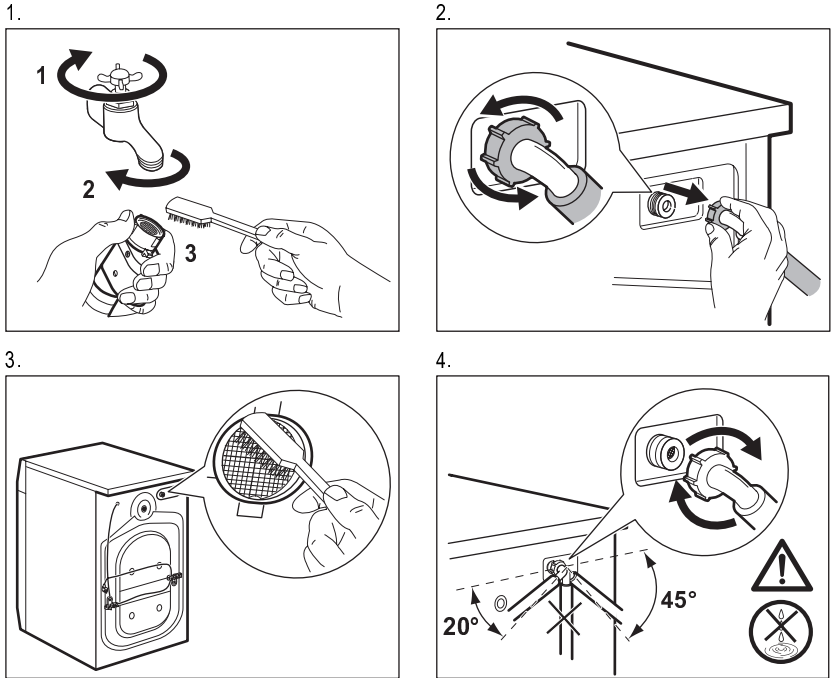

11.8 Izbacivanje vode u nuždi

Zbog kvara uređaj ne može izbaciti vodu. Ako se to dogodi, obavite korake (1) do (9) iz odjeljka "Čišćenje odvodnog filtra".

Po potrebi očistite pumpu.

Kada ispuštate vodu primjenjivanjem postupka za hitno ispuštanje vode, morate aktivirati sustav za izbacivanje vode:

1. Ulijte 2 litre u odjeljak za glavno pranje u spremniku za deterđent.
2. Pokrenite program za izbacivanje vode.

11.9 Zaštita od zamrzavanja

Ako se uređaj postavi u području u kojem temperatura može pasti ispod 0°, ispraznite preostalu vodu iz crijeva za dovod vode i pumpe za izbacivanje vode.

1. Utikač izvucite iz utičnice električne mreže.
2. Zatvorite slavinu.
3. Skinite crijevo za dovod vode.
4. Oba kraja crijeva za dovod vode stavite u posudu i pustite da voda isteče iz crijeva.
5. Ispraznite odvodnu pumpu. Pogledajte postupak za izbacivanje vode u nuždi.
6. Kad se odvodna pumpa isprazni, ponovno postavite crijevo za dovod vode.



UPOZORENJE

Prije ponovne upotrebe uređaja provjerite je li temperatura u prostoriji viša od 0 °C.

Proizvođač ne odgovara za štete uzrokovane niskim temperaturama.

12. RJEŠAVANJE PROBLEMA

Uređaj se ne pokreće ili se zaustavlja tijekom rada.

Najprije pokušajte pronaći rješenje problema (pogledajte tablicu). Ako ne možete pronaći rješenje problem, kontaktirajte servisni centar.

Uz neke se probleme oglašava zvučni signal i zaslon prikazuje šifru alarma:

- **E10** - Uređaj se ne puni vodom.

- **E20** - Uređaj ne izbacuje vodu.
- **E40** - Vrata uređaja su otvorena ili nisu ispravno zatvorena. Provjerite vrata!
- **E90** - Napajanje je nestabilno. Pričekajte dok se napajanje ne stabilizira.



UPOZORENJE

Prije kontrole isključite uređaj.

Problem	Moguće rješenje
Program ne započinje s radom.	Provjerite je li kabel glavnog napajanja uključen u utičnicu.
	Provjerite jesu li vrata uređaja zatvorena.
	Provjerite da u kutiji s osiguračima nema oštećenog osigurača.
	Provjerite je li pritisnuta tipka Start/Pauza.
	Ako je postavljena odgoda početka, poništite postavku ili pričekajte završetak odbrojavanja.
	Isključite funkciju sigurnosne blokade za djecu ako je uključena.
Uređaj se ne puni vodom.	Provjerite je li slavina otvorena.
	Provjerite da tlak dovoda vode nije prenizak. Ovu informaciju potražite kod lokalnog distributera vode.
	Provjerite da slavina nije začepljena.
	Provjerite da filtar crijeva za dovod i filtar ventila nisu začepljeni. Pogledajte poglavlje "Čišćenje i održavanje".
	Provjerite da dovodno crijevo nije prignječeno ili savijeno.
	Provjerite je li priključak crijeva za dovod vode pravilno izveden.
Uređaj ne izbacuje vodu.	Provjerite da sifon nije začepljen.
	Provjerite da odvodno crijevo nije prignječeno ili savijeno.
	Provjerite da odvodni filtar nije začepljen. Po potrebi očistite filtar. Pogledajte poglavlje "Čišćenje i održavanje".
	Provjerite je li priključak crijeva za odvod vode pravilno izveden.
	Postavite program za izbacivanje vode ako ste postavili program bez faze izbacivanja vode.
	Postavite program za izbacivanje vode ako ste odabrali jednu od opcija koja završava s vodom u bubnju.
Faza centrifugiranja ne radi ili ciklus pranja traje dulje od uobičajenog.	Postavite program s fazom centrifugiranja.
	Provjerite da odvodni filtar nije začepljen. Po potrebi očistite filtar. Pogledajte poglavlje "Čišćenje i održavanje".

Problem	Moguće rješenje
	Ručno rasporedite predmete u bubnju i ponovno pokrenite fazu centrifugiranja. Ovaj problem može biti prouzročen problemima s uravnoteženjem.
Voda curi po podu.	Provjerite jesu li spojevi crijeva za vodu zategnuti i da nema curenja vode.
	Provjerite da crijevo za odvod vode nije oštećeno.
	Provjerite upotrebljavate li odgovarajuću vrstu i ispravnu količinu deterdženta.
Vrata uređaja se ne mogu otvoriti.	Provjerite je li program pranja završen.
	Postavite program izbacivanja vode ili centrifuge ako u bubnju ima vode.
Uređaj proizvodi neobičan zvuk.	Provjerite je li uređaj ispravno niveliran. Pogledajte poglavlje "Postavljanje".
	Provjerite jesu li skinuti pakiranje i/ili transportni vijci. Pogledajte poglavlje "Postavljanje".
	Dodajte još rublja u bubanj. Stavili ste premalo rublja.
Uređaj se puni vodom i potom odmah izbacuje vodu.	Provjerite nalazi li se crijevo za odvod vode u ispravnom položaju. Crijevo je možda prenisko postavljeno.
Rezultati pranja nisu zadovoljavajući.	Povećajte količinu deterdženta ili koristite neku drugu marku.
	Prije pranja upotrijebite poseban proizvod za uklanjanje tvrdokornih mrlja.
	Provjerite jeste li odabrali ispravnu temperaturu.
	Smanjite količinu rublja.

Nakon provjere, uključite uređaj. Program se nastavlja iz točke u kojoj je prekinut. Ako i dalje dolazi do kvara, kontaktirajte servis.

Ako se na zaslonu prikazuju drugu kodovi alarma. Uključite i isključite uređaj. Ako se problem nastavlja, kontaktirajte servis.

13. TEHNIČKI PODACI

Dimenzije	Širina / Visina / Dubina	600 / 850 / 605 mm
	Ukupna dubina	640 mm
Spajanje na električnu mrežu:	Napon	230 V
	Ukupna snaga	2200 W
	Osigurač	10 A
	Frekvencija	50 Hz
Razina zaštite protiv ulaska krutih čestica i vlage osigurana je zaštitnim poklopcem, osim na mjestima gdje niskona-ponska oprema nema zaštitu od vlage		IPX4

Tlak dovoda vode	Minimalno	0,5 bar (0,05 MPa)
	Maksimalno	8 bar (0,8 MPa)
Dovod vode ¹⁾		Hladna voda
Maksimalna količina rublja	Pamuk	8 kg
Brzina centrifuge	Maksimalno	1200 o/min (EWF1287HDW)
		1400 o/min (EWF1487HDW)

¹⁾ Crijevo za dovod vode spojite na slavinu s navojem 3/4".

14. BRIGA ZA OKOLIŠ

Reciklirajte materijale sa simbolom .

Ambalažu za recikliranje odložite u prikladne spremnike.

Pomozite u zaštiti okoliša i ljudskog zdravlja, kao i u recikliranju otpada od električnih i

elektroničkih uređaja. Uređaje označene simbolom  ne bacajte zajedno s kućnim otpadom. Proizvod odnesite na lokalno reciklažno mjesto ili kontaktirajte nadležnu službu.

СОДЕРЖАНИЕ

1. СВЕДЕНИЯ ПО ТЕХНИКЕ БЕЗОПАСНОСТИ	24
2. УКАЗАНИЯ ПО БЕЗОПАСНОСТИ	25
3. ОПИСАНИЕ ИЗДЕЛИЯ	26
4. ПАНЕЛЬ УПРАВЛЕНИЯ	27
5. ПРОГРАММЫ	28
6. ПОКАЗАТЕЛИ ПОТРЕБЛЕНИЯ	30
7. РЕЖИМЫ	31
8. ПЕРЕД ПЕРВЫМ ИСПОЛЬЗОВАНИЕМ	33
9. ЕЖЕДНЕВНОЕ ИСПОЛЬЗОВАНИЕ	34
10. УКАЗАНИЯ И РЕКОМЕНДАЦИИ	37
11. УХОД И ОЧИСТКА	38
12. ПОИСК И УСТРАНЕНИЕ НЕИСПРАВНОСТЕЙ	42
13. ТЕХНИЧЕСКИЕ ДАННЫЕ	44
14. ОХРАНА ОКРУЖАЮЩЕЙ СРЕДЫ	44

МЫ ДУМАЕМ О ВАС

Благодарим Вас за приобретение прибора Electrolux. Вы выбрали изделие, за которым стоят десятилетия профессионального опыта и инноваций. Уникальное и стильное, оно создавалось с заботой о Вас. Поэтому когда бы Вы ни воспользовались им, Вы можете быть уверены: результаты всегда будут превосходными.

Добро пожаловать в Electrolux!

На нашем веб-сайте Вы сможете:



Найти рекомендации по использованию изделий, руководства по эксплуатации, мастер устранения неисправностей, информацию о техническом обслуживании:

www.electrolux.com



Зарегистрировать свое изделия для улучшения обслуживания:

www.electrolux.com/productregistration



Приобрести дополнительные принадлежности, расходные материалы и фирменные запасные части для своего прибора:

www.electrolux.com/shop

ПОДДЕРЖКА ПОТРЕБИТЕЛЕЙ И СЕРВИСНОЕ ОБСЛУЖИВАНИЕ

Мы рекомендуем использовать оригинальные запчасти.

При обращении в сервис-центр следует иметь под рукой следующую информацию.

Данная информация находится на табличке с техническими данными. Модель, код изделия (PNC), серийный номер.



Внимание / Важные сведения по технике безопасности.



Общая информация и рекомендации



Информация по защите окружающей среды

Право на изменения сохраняется.

1. СВЕДЕНИЯ ПО ТЕХНИКЕ БЕЗОПАСНОСТИ

Перед установкой и эксплуатацией прибора внимательно ознакомьтесь с приложенным руководством. Производитель не несет ответственность за травмы и повреждения, полученные/вызванные неправильной установкой и эксплуатацией. Побойтесь о том, чтобы данное руководство было у Вас под рукой на протяжении всего срока службы прибора.

1.1 Безопасность детей и лиц с ограниченными возможностями



ВНИМАНИЕ!

Существует риск удушья, получения травм или стойких нарушений нетрудоспособности.

- Не допускайте лиц, включая детей, с ограниченной чувствительностью, умственными способностями или не обладающих необходимыми знаниями, к эксплуатации прибора. Они должны находиться под присмотром или получить инструкции от лица, ответственного за их безопасность.
- Не позволяйте детям играть с прибором.
- Храните все упаковочные материалы вне досягаемости детей.
- Храните все средства для стирки вне досягаемости детей.
- Не подпускайте детей и домашних животных к прибору, когда его дверца открыта.
- Если прибор оснащен устройством защиты от детей, рекомендуем Вам включить это устройство.

1.2 Общие правила техники безопасности

- Перед выполнением операций по чистке и уходу выключите прибор и извлеките вилку сетевого шнура из розетки.
- Не изменяйте параметры данного прибора.
- Соблюдайте максимально допустимую загрузку в 8 кг (см. Главу «Таблица программ»).

2. УКАЗАНИЯ ПО БЕЗОПАСНОСТИ

2.1 Установка

- Удалите всю упаковку и транспортировочные болты.
- Транспортировочные болты следует сохранить. При повторном перемещении прибора следует заблокировать барабан.
- Не устанавливайте и не подключайте прибор, имеющий повреждения.
- Не устанавливайте и не используйте прибор при температуре ниже 0°C, а также в местах, где он может быть подвержен воздействию погодных условий.
- Следуйте приложенным к прибору инструкциям по установке.
- Убедитесь, что пол на месте установки прибора ровный, прочный, чистый и не боится нагрева.
- Не устанавливайте прибор там, где его дверцу будет невозможно полностью открыть.
- Прибор имеет большой вес: соблюдайте предосторожность при его перемещении. Всегда используйте защитные перчатки.
- Убедитесь, что между днищем прибора и полом имеется достаточная вентиляция.
- Для обеспечения необходимого пространства между прибором и ковровым покрытием отрегулируйте высоту ножек прибора.

Подключение к электросети



ВНИМАНИЕ!

Существует риск пожара и поражения электрическим током.

- Прибор должен быть заземлен.
- Убедитесь, что параметры электропитания, указанные на табличке с техническими данными, соответствуют параметрам электросети. В противном случае вызовите электрика.
- Включайте прибор только в установленную надлежащим образом электророзетку с защитным контактом.
- Не пользуйтесь тройниками и удлинителями.
- Следите за тем, чтобы не повредить вилку и сетевой кабель. Для замены сетевого ка-

беля обратитесь в сервисный центр или к электрику.

- Вставляйте вилку сетевого кабеля в розетку только во конце установки прибора. Убедитесь, что после установки имеется доступ к вилке.
- Для отключения прибора от электросети не тяните за кабель электропитания. Всегда беритесь за саму вилку.
- Не беритесь за кабель электропитания или за его вилку мокрыми руками.
- Данный прибор соответствует евродирективам Е.Е.С.

Подключение к водопроводу

- Следите за тем, чтобы не повредить шланги для воды.
- При подключении прибора к водопроводу должны использоваться новые комплекты шлангов, поставляемые с ним. Использовать старые комплекты шлангов нельзя.
- Перед подключением прибора к новым или давно не использовавшимся трубам дайте воде стечь, пока она не станет чистой.
- Перед первым использованием прибора убедитесь в отсутствии протечек.

2.2 Эксплуатация



ВНИМАНИЕ!

Существует риск травмы, поражения электрическим током, пожара, получения ожогов или повреждения прибора.

- Используйте прибор только в жилых помещениях.
- Не изменяйте параметры данного прибора.
- Следуйте правилам по безопасному обращению, приведенным на упаковке средства для стирки.
- Не кладите на прибор, рядом с ним или внутрь него легковоспламеняющиеся материалы или изделия, пропитанные легковоспламеняющимися веществами.
- Удостоверьтесь, что из белья извлечены все металлические предметы.
- Не помещайте под прибор контейнер для сбора воды на случай возможной ее протечки. Чтобы узнать, какие дополнительные принадлежности могут использоваться

с Вашим прибором, обратитесь в сервисный центр.

2.3 Уход и очистка



ВНИМАНИЕ!

Это может привести к повреждению прибора или травмам.

- Перед выполнением операций по чистке и уходу выключите прибор и извлеките вилку сетевого шнура из розетки.
- Не используйте для очистки прибора подаваемую под давлением воду или пар.
- Протирайте прибор мягкой влажной тряпкой. Используйте только нейтральные моющие средства. Не используйте абразивные

средства, царапающие губки, растворители или металлические предметы.

2.4 Утилизация



ВНИМАНИЕ!

Существует опасность травмы или удушья.

- Отключите прибор от сети электропитания.
- Отрежьте кабель электропитания и утилизируйте его.
- Удалите защелку дверцы, чтобы предотвратить риск ее заперения на случай, если внутри прибора окажутся дети и домашние животные.

3. ОПИСАНИЕ ИЗДЕЛИЯ

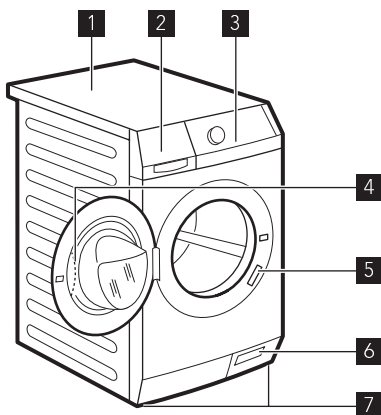

- 1 Верхняя панель
- 2 Дозатор средства для стирки
- 3 Панель управления
- 4 Ручка дверцы
- 5 Табличка с техническими данными
- 6 Фильтр сливного насоса
- 7 Ножки для выравнивания прибора

3.1 Функция «Защита от детей»

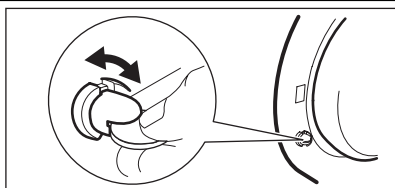

Если данное устройство включено, то закрыть дверцу невозможно. Это позволяет избежать опасности заперения дверцы в случае попадания в барабан детей или домашних животных. Чтобы включить данное устройство, поверните переключатель по часовой стрелке так, чтобы канавка оказалась в горизонтальном положении. Чтобы выключить данное устройство, поверните переключатель против часовой стрелки так, чтобы канавка оказалась в вертикальном положении.

3.2 Набор крепежных накладок (40551 71146)

Используйте эту дополнительную принадлежность при установке прибора на цоколе. Она предотвращает перемещение прибора во время его работы.

Внимательно прочитайте инструкцию, прилагаемую к данной дополнительной принадлежности. Ее также можно приобрести в авторизованном сервисном центре.

4. ПАНЕЛЬ УПРАВЛЕНИЯ

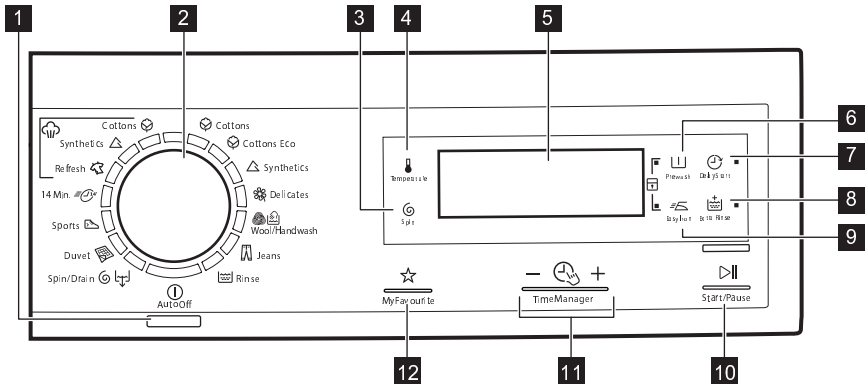

- 1** Кнопка «Вкл/Выкл»
- 2** Селектор программ
- 3** Сенсорное поле снижения скорости отжима
- 4** Сенсорное поле температуры
- 5** Дисплей
- 6** Сенсорное поле предварительной стирки
- 7** Сенсорное поле отсрочки пуска
- 8** Сенсорное поле дополнительного поло-скания
- 9** Сенсорное поле легкой глажки
- 10** Сенсорное поле пуска/паузы
- 11** Time Manager сенсорные поля
- 12** MyFavourite сенсорное поле

4.1 Дисплей

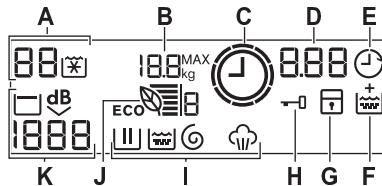

- A)** Область температуры:
 : Индикатор температуры
 : Индикатор холодной воды
- B)** ^{MAX} kg : Максимальная загрузка белья
- C)** : Индикатор Time Manager
- D)** Область отображения времени:

- : Продолжительность программы
 - : Отсрочка пуска
 - : Коды ошибок
 - : Сообщение об ошибке
 - : Программа завершена.
- E) : Индикатор отсрочки пуска
- F) : Индикатор постоянного включения дополнительного полоскания
- G) : Индикатор функции «Защита от детей».
- H) : Индикатор блокировки дверцы
 - Если отображается этот символ, дверцу прибора открыть невозможно.
 - Дверцу можно открыть только после того, как этот символ погаснет.
- I) Индикаторы стирки:
 - : Этап стирки
 - : Этап полоскания
 - : Этап отжима
- : Этап обработки паром
- При выборе программы на дисплее отображаются индикаторы всех этапов выбранной программы. При запуске программы на дисплее мигает только индикатор текущего этапа программы. По завершении этапа индикатор данного этапа остается на дисплее. По завершении программы на дисплее остается символ последнего этапа программы.
- J) : Индикатор Eco Info
- K) Область отжима:
 - : Индикатор скорости отжима
 - : Индикатор стирки без отжима
 - : Индикатор остановки с водой в баке
 - : Индикатор сверхтихого режима

5. ПРОГРАММЫ





















Программа Диапазон температур	Тип загрузки и степень загрязненности Максимальная нагрузка, максимальный отжим
Хлопок 90°C – Холодная стирка	Белый хлопок и цветной хлопок (обычное и легкое загрязнение). 8 кг, 1200 об/мин (EWF1287HDW), 1400 об/мин (EWF1487HDW)
Хлопок Эконом ¹⁾ 60°C - 40°C	Белый и нелиняющий цветной хлопок. Обычное загрязнение. 8 кг, 1200 об/мин (EWF1287HDW), 1400 об/мин (EWF1487HDW)
Синтетика 60°C – Холодная стирка	Изделия из синтетических или смесовых тканей. Обычное загрязнение. 4 кг, 1200 об/мин (EWF1287HDW), 1200 об/мин (EWF1487HDW)
Деликатные ткани 40°C - Холодная стирка	Деликатные ткани, например, из акрила, вискозы и полиэстра. Обычное загрязнение. 4 кг, 1200 об/мин (EWF1287HDW), 1200 об/мин (EWF1487HDW)

Программа Диапазон температур	Тип загрузки и степень загрязненности Максимальная нагрузка, максимальный отжим
 Шерсть/Ручная стирка 40°C – Холодная стирка	Для шерстяных изделий, пригодных для машинной стирки, а также для шерстяных изделий, подлежащих ручной стирке, и изделий из тонких тканей, имеющих на этикетке символ «Ручная стирка». 2 кг, 1200 об/мин (EWF1287HDW), 1200 об/мин (EWF1487HDW)
 Темная одежда 60°C – Холодная стирка	Джинсовые и вязаные изделия. Изделия темных цветов. Функция «Дополнительное полоскание» включается автоматически. 8 кг, 1200 об/мин (EWF1287HDW), 1200 об/мин (EWF1487HDW)
 Полоскание Стирка в холодной воде	Полоскание и отжим белья. Все ткани. 8 кг, 1200 об/мин (EWF1287HDW), 1400 об/мин (EWF1487HDW)
 Отжим/Слив	Отжим белья и слива воды из барабана. Все ткани. 8 кг, 1200 об/мин (EWF1287HDW), 1400 об/мин (EWF1487HDW)
 Одеяло 60°C – 30°C	Специальная программа для стирки одного одеяла из синтетики, стеганого или пухового одеяла, покрывала и т.д. 3 кг, 800 об/мин
 Спортивная одежда 30°C	Синтетические изделия и вещи, требующие бережного обращения. Вещи, имеющие легкие загрязнения или чистые вещи, которые требуется освежить. 3 кг, 800 об/мин
 14 мин 30°C	Изделия из синтетических и смесовых тканей. Легкие и незначительные загрязнения. 1.5 кг, 800 об/мин
 Освежить отпариванием	Паровая программа для хлопка и синтетических тканей Данный цикл используется, чтобы избавить белье от запахов.
 Отпаривание синтетики	Паровая программа для синтетических тканей. Данный этап помогает избавиться от складок на одежде
 Отпаривание хлопка	Паровая программа для хлопка. Данный этап помогает избавиться от складок на одежде

1) Стандартные программы для оценки класса энергопотребления

В соответствии с евродирективой 1061/2010 программы «Хлопок Эконом 60°C» и «Хлопок Эконом 40°C» являются эквивалентными стандартным программам «Хлопок 60°C» и «Хлопок 40°C». Это наиболее энергоэффективные программы для стирки этого типа белья нормальной степени загрязненности из хлопка в части экономии как электроэнергии, так и потребления воды.

Совместимость программных функций

Программа								
	■	■	■	■	■	■	■	■
 Eco	■	■	■	■	■	■	■	■
	■	■	■	■	■	■	■	■
	■	■	■	■	■	■	■	■
	■	■	■	■	■	■	■	■
	■	■	■	■	■	■	■	■
	■	■	■	■	■	■	■	■
  1)	■	■	■	■	■	■	■	■
	■	■	■	■	■	■	■	■
	■	■	■	■	■	■	■	■
	■	■	■	■	■	■	■	■

1) При выборе параметра «Без отжима» доступна только фаза слива.

6. ПОКАЗАТЕЛИ ПОТРЕБЛЕНИЯ

Этапы	Энергопотребление (кВтч)	Потребление воды (литры)	Продолжительность программы (в минутах)
Белый хлопок 95°	2.5	76	В ходе выполнения программ обращайтесь внимание на дисплей на панели управления.
Хлопок 60°	1.6	72	
Энергосберегающая программа для хлопка 60°С 1)	0.88	59	
Хлопок 40°	1.0	72	
Синтетика 40°	0.6	50	
Деликатные ткани 40°	0.7	60	
Шерсть/Ручная стирка 30°С	0.35	57	

1) «Энергосберегающая программа для хлопка» при 60°С и загрузке 8 кг является эталонной программой для расчета данных, указанных на табличке энергопотребления в соответствии с евростандартом ЕЕС 92/75.



Приведенные в данной таблице данные по расходу являются исключительно ориентировочными, так как они могут изменяться в зависимости от количества и типа белья, температуры водопроводной воды и температуры окружающей среды.

7. РЕЖИМЫ

7.1 Температура

Используйте эту функцию для изменения температуры по умолчанию.

Индикатор  = холодная вода.

На дисплее отобразится текущая температура.

7.2 Отжим

С помощью этой функции можно уменьшить скорость отжима по умолчанию.

На дисплее отобразится индикатор заданной скорости.

Дополнительные функции отжима:

Без отжима

- Используйте эту функцию для пропуска всех фаз отжима.
- Используйте для очень деликатных тканей.
- Для некоторых программ стирки в фазе полоскания используется больший объем воды.
- На дисплее отображается индикатор .

Остановка полоскания

- Используйте эту функцию для предотвращения образования складок на белье.
- Программа стирки останавливается с водой в барабане. Барабан регулярно совершает вращения для предотвращения образования складок на белье.
- Дверца остается заблокированной. Чтобы открыть дверцу, необходимо слить воду.
- На дисплее отображается индикатор .



Для слива воды см раздел «По окончании программы».

Очень тихая

- Используйте эту функцию, чтобы пропустить все фазы отжима и выполнить бесшумную стирку.
- Для некоторых программ стирки в фазе полоскания используется больший объем воды.
- Программа стирки останавливается с водой в барабане. Барабан регулярно совершает вращения для предотвращения образования складок на белье.
- Дверца остается заблокированной. Чтобы открыть дверцу, необходимо слить воду.
- На дисплее отображается индикатор .



Для слива воды см раздел «По окончании программы».

7.3 Предварит. стирка

С помощью этой функции можно добавить в программу стирки фазу предварительной стирки.

Рекомендуется использовать данную функцию для стирки сильнозагрязненного белья. При использовании этой функции продолжительность программы увеличивается. Загорится соответствующий индикатор.

7.4 Задержка пуска

С помощью этой функции можно отложить запуск программы на срок от 30 минут до 20 часов.

На дисплее отображается соответствующий индикатор.

7.5 Доп. полоскание

С помощью этой функции можно добавить в программу стирки фазу дополнительного полоскания.

Используйте данную функцию в случае аллергии на средства для стирки или если вода в вашем регионе отличается мягкостью. Загорится соответствующий индикатор.













7.6 Легкая глажка

Прибор тщательно стирает и отжимает белье для предотвращения складок. Прибор уменьшает скорость отжима и использует больше воды. Загорится соответствующий индикатор.

7.7 Time Manager — +

При выборе программы стирки на дисплее отображается ее продолжительность по умолчанию.

Нажмите — или +, чтобы уменьшить или увеличить продолжительность программы. Time Manager может использоваться только с программами в таблице.

Индикатор				Режим «ЭКОНОМ» 	
 1)	■	■			■
	■	■	■		■
	■	■			■
	■	■	■	■	■
	■	■			■
 2)	■2)	■2)	■		■2)
	■	■			■
 3)	■	■	■2)	■2)	■



- 1) Быстрый: для освежения белья.
- 2) Продолжительность программы по умолчанию.
- 3) Длительный: для стирки сильнозагрязненного белья.

Eco Info

Информативные полоски «Эконом» (отображаются только с программами стирки хлопка и синтетики) сообщают об энергоэффективности программы стирки:

- 6 полосок: наиболее эффективная настройка, оптимизирующая производительность программы стирки.
- 1 полоска: менее эффективная настройка. Количество информативных полосок «Эконом» меняется в случае изменении продолжительности программы стирки (см. Главу «Менеджер времени») и температуры стирки. Для оптимизации производительности программы стирки необходимо увеличить число полосок:
- В случае увеличения продолжительности программы число информативных полосок «Эконом» увеличивается. Увеличение продолжительности программы стирки обеспечивает постоянный уровень производительности, что позволяет сократить энергопотребление.
- В случае уменьшения температуры стирки число информативных полосок «Эконом» увеличивается.

Как подобрать наиболее энергоэффективные настройки:

- Выберите индикаторы  или  функции «Менеджер времени»
- Задайте наиболее низкую температуру стирки.
- Не используйте этап предварительной стирки.

7.8 «Моя программа» ☆

Эта функция позволяет записывать в память любимую программу и дополнительные параметры.

Использование отсрочки пуска одновременно с функцией MyFavourite невозможно.

Как записать программу

1. Включите прибор нажатием на кнопку 
2. Задайте программу и дополнительные функции, которые следует записать в память.
3. Нажимайте на MyFavourite, пока на дисплее не появится текст «MEM».

Как выбрать записанную программу

1. Включите прибор нажатием на кнопку 



- Нажмите на MyFavourite коротким нажатием.





Функция отсрочки пуска записи не подлежит.

7.9 Защита от детей

С помощью этой функции можно заблокировать панель управления от детей.



- Чтобы **включить/отключить** эту опцию, нажмите  и  одновременно до тех пор, пока  **не загорится/отключится** индикатор.

Можно включить эту функцию:

- После нажатия  селекторы программ и функций блокируются.
- До нажатия кнопки : в этом случае включить прибор будет невозможно.



7.10 Постоянное дополнительное полоскание

С помощью этой функции можно включить постоянное дополнительное полоскание при установке новой программы.

- Чтобы **включить/отключить** эту опцию, нажмите  и  одновременно до тех пор, пока  **не загорится/отключится** индикатор.

7.11 Звуковая сигнализация

Звуковые сигналы подаются в следующих случаях:

- По завершении работы программы.
- В случае неисправности прибора. Чтобы **включить/отключить** звуковые сигналы, нажимайте  и  одновременно в течение 6 секунд.



При обнаружении неисправности звуковые сигналы будут подаваться даже в случае их отключения.

8. ПЕРЕД ПЕРВЫМ ИСПОЛЬЗОВАНИЕМ

- Залейте 2 литра воды в отсек моющего средства для фазы стирки. При этом активируется система слива.
- Поместите небольшое количество моющего средства в отсек для фазы стирки.
- Не загружая в прибор белья, выберите и запустите программу для стирки изделий

из хлопчатобумажных тканей при максимальной температуре. В результате этой операции из барабана и бака будут удалены все загрязнения.

9. ЕЖЕДНЕВНОЕ ИСПОЛЬЗОВАНИЕ

9.1 Загрузка белья

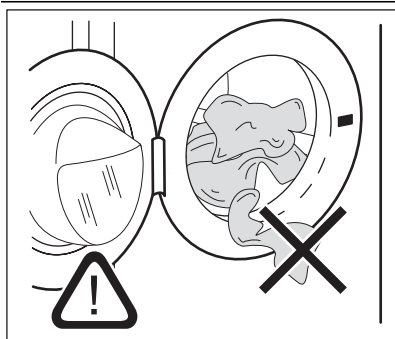

1. Откройте дверцу прибора;
2. Поместите белье в барабан по одной вещи. Перед загрузкой встряхните каждое загружаемое изделие. Не превышайте норму загрузки при укладке белья в барабан.
3. Закройте дверцу.



ПРЕДУПРЕЖДЕНИЕ!

Убедитесь, что белье не зажато между уплотнением и дверцей. Это может привести к протечке или повреждению белья.

9.2 Добавление средства для стирки и добавок

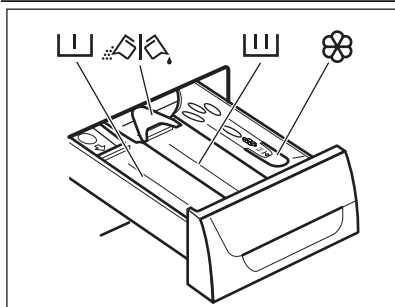

- Отмерьте количество средства для стирки и кондиционера для ткани.
- Осторожно закройте отсек средства для стирки.



Отсек мощного средства для фазы предварительной стирки.



Отсек мощного средства для фазы стирки.



Отсек для жидких добавок (кондиционера для тканей, средства для подкрахмаливания).



Заслонка для порошкового или жидкого мощного средства.

Жидкое или порошковое средство для стирки.

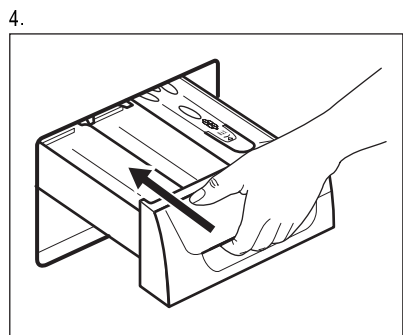
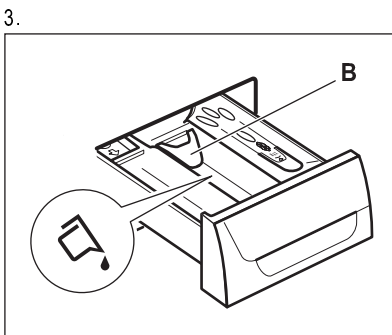
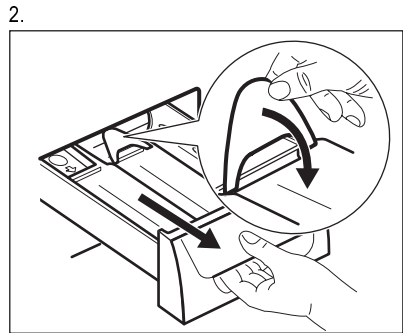
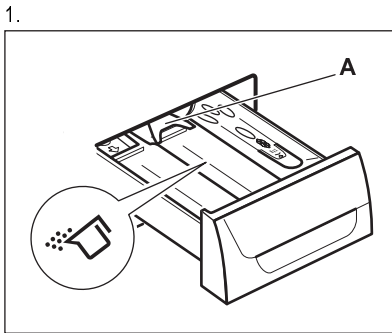

- Положение **A** для стирального порошка (заводская настройка).
- Положение **B** для жидкого средства для стирки.



При использовании жидкого средства для стирки:

- Не используйте гелеобразные или густые средства для стирки.
- Не превышайте максимальный уровень жидкого средства для стирки.
- Не используйте этап предварительной стирки.
- Не используйте функцию отсрочки пуска.

9.3 Включение прибора

Нажмите кнопку Auto Off для включения или отключения прибора. При включении прибора выдается звуковой сигнал.

9.4 Выбор программы

1. Выберите программу стирки, повернув селектор программ:
 - При этом загорится индикатор соответствующей программы.
 - Индикатор ▷|| мигает.
 - На дисплее отображается уровень Time Manager, продолжительность

программы и индикаторы фаз программы

2. В случае необходимости измените температуру, скорость отжима, продолжительность цикла или включите доступные функции. При активации функции загорается ее индикатор.





При ошибочной установке на дисплее отобразится сообщение Err.

9.5 Запуск программы без задержки пуска

Нажмите ▷||:

- Индикатор ▷|| перестает мигать и включается.



- Индикатор  начнет мигать на дисплее.
- Программа запускается, дверца закрыта, на дисплее появляется индикатор .
- В ходе набора прибором воды на короткое время может включиться сливной насос.



Примерно через 15 минут после запуска программы:

- Прибор автоматически регулирует продолжительность программы в соответствии с объемом белья.
- На дисплее отобразится новое значение.



9.6 Запуск программы с использованием задержки пуска

- Нажимайте , пока на дисплее не отобразится нужное значение задержки. Соответствующий индикатор загорается на дисплее.
- Нажмите :
 - Прибор начнет обратный отсчет времени.
 - После завершения обратного отсчета произойдет автоматический запуск программы.



Можно отменить или изменить значение задержки до нажатия .



Для отмены задержки пуска:

1. Нажмите , чтобы перевести прибор в режим паузы.
2. Нажимайте , пока на дисплее не появится .

Вновь нажмите  для немедленного запуска программы.

9.7 Прерывание программы и изменение выбранных функций

Ряд функций можно изменить до того, как они будут запущены.

1. Нажмите на . Замигает индикатор.
2. Внесите изменения в функции.
3. Вновь нажмите . Выполнение программы будет продолжено.

9.8 Отмена программы

1. Нажимайте кнопку  в течение нескольких секунд, чтобы отменить программу и отключить прибор.
2. Чтобы включить прибор, еще раз нажмите ту же кнопку. Теперь можно выбрать новую программу стирки.



В машине не работает водоотвод.

9.9 Откройте дверцу



При выполнении программы или в случае использования задержки пуска дверца прибора блокируется, а на дисплее отображается индикатор .



ПРЕДУПРЕЖДЕНИЕ!

Если температура или уровень воды в барабане слишком высоки, дверцу нельзя будет открыть.



Откройте дверцу прибора при использовании задержки пуска:

1. Нажмите , чтобы перевести прибор в режим паузы.
2. Дождитесь отключения индикатора блокировки двери .
3. Откройте дверцу.
4. Закройте дверцу и нажмите  снова. Задержка пуска продолжится.

Откройте дверцу при выполнении программы:

1. Нажимайте кнопку  в течение нескольких секунд, чтобы отключить прибор.
2. Подождите несколько минут, а затем осторожно откройте дверцу.
3. Закройте дверцу прибора.
4. Снова задайте программу.

9.10 По окончании программы





- Прибор автоматически завершает работу.
- Подается звуковой сигнал (если он включен).
- На дисплее высвечивается .
- Индикатор  гаснет.
- Индикатор блокировки дверцы  гаснет.
- Выньте белье из прибора. Убедитесь, что барабан пуст.

- Оставьте дверцу приоткрытой для предотвращения образования плесени и неприятных запахов.
- Закройте водопроводный вентиль.
- Нажимайте кнопку  в течение нескольких секунд, чтобы отключить прибор.

Программа стирки завершена, но в барабане осталась вода.

- Барабан регулярно совершает вращения для предотвращения образования складок на белье;
- Включен индикатор дверцы . Дверца остается заблокированной.
- Чтобы открыть дверцу, необходимо слить воду.

Для слива воды:

1. При необходимости понизьте скорость отжима. При установке  прибор выполнит только слив.
2. Нажмите на . Прибор произведет слив воды и отжим.
3. По окончании программы индикатор блокировки дверцы  погаснет, дверцу можно будет открыть.
4. Нажимайте кнопку  в течение нескольких секунд, чтобы отключить прибор.



Прибор автоматически произведет слив воды и отжим приблизительно через 18 часов (за исключением программ стирки шерстяных изделий).

9.11 AUTO OFF в некоторых моделях

Функция AUTO OFF автоматически выключает прибор для снижения потребления электроэнергии, если:

- Прибор не используется в течение 5 минут перед нажатием .

Нажмите кнопку , чтобы включить прибор вновь.

- Спустя пять минут после окончания программы стирки.

Нажмите кнопку , чтобы включить прибор вновь.

На дисплее отображается конец последней заданной программы.

Для выбора новой программы стирки поверните селектор программ.

10. УКАЗАНИЯ И РЕКОМЕНДАЦИИ

10.1 Загрузка белья

- Разделите белье на: белое белье, цветное белье, синтетику, тонкое деликатное белье и изделия из шерсти.
- Следуйте инструкциям, приведенным на ярлыках вещей с информацией по уходу за ними.
- Не стирайте одновременно белое и цветное белье.
- Некоторые цветные вещи могут обесцвечиваться при первой стирке. Рекомендуется стирать их отдельно при первой стирке.
- Застегните наволочки, закройте молнии, зацепите крючки, защелкните кнопки. Завяжите ремешки.
- Выньте из карманов все их содержимое и расправьте вещи.
- Выверните многослойные изделия, изделия из шерсти и вещи с аппликациями.

- Выведите стойкие пятна.
- При помощи специального средства для стирки отстирайте сильно загрязненные места.
- Соблюдайте осторожность при обращении с занавесками. Удалите крючки или поместите занавески в мешок для стирки или наволочку.
- Не стирайте в приборе:
 - белье с необработанными краями или разрезами;
 - бюстгалтеры "на косточках";
 - помещайте небольшие вещи в мешок для стирки.
- При крайне малой загрузке на этапе отжима может иметь место дисбаланс. В этом случае вручную распределите вещи в барабане и снова запустите этап отжима.

10.2 Стойкие пятна

Вода и средство для стирки могут не справиться с некоторыми пятнами. Такие загрязнения рекомендуется удалять до загрузки одежды в прибор. В продаже имеются специализированные средства для выведения пятен. Используйте пятновыводители, подходящие к конкретному типу пятен и ткани.

10.3 Средства для стирки и добавки

- Используйте только средства для стирки и добавки, предназначенные специально для стиральных машин.
- Не смешивайте разные средства для стирки.
- В целях сохранения окружающей среды не используйте средства для стирки в количествах, превышающих необходимые.
- Следуйте инструкциям, приведенным на упаковке данных средств.
- Выбирайте средства, подходящие для типа и цвета конкретной ткани, температуры программы стирки и уровня загрязненности.
- Если в приборе отсутствует дозатор средства для стирки с заслонкой, добавляйте жидкие средства для стирки при помощи дозирующего шарика.

10.4 Рекомендации по экологичному использованию

- при стирке белья обычной загрязненности выбирайте программу стирки, не включающую цикл предварительной стирки;
- всегда запускайте программу стирки при максимальной нагрузке белья;
- при необходимости используйте пятновыводитель и выбирайте программу с более низкой температурой стирки;
- для того, чтобы правильно выбрать нужное количество средства для стирки, узнайте, какова жесткость воды в Вашей водопроводной сети.

10.5 Жесткость воды

Если вода в Вашем регионе имеет высокую или среднюю жесткость, рекомендуется использовать предназначенные для стиральных машин смягчители для воды. В регионах, где вода имеет низкую жесткость, использование смягчителя для воды не требуется. Чтобы узнать уровень жесткости воды в Вашем регионе обратитесь местную службу контроля водоснабжения. Используйте нужное количество смягчителя воды. Следуйте инструкциям, приведенным на упаковке данных средств.

11. УХОД И ОЧИСТКА



ВНИМАНИЕ!

Перед обслуживанием отключите прибор от сети питания.

11.1 Очистка наружных поверхностей

Для очистки прибора используйте только теплую воду с мылом. Насухо вытрите все поверхности.



ПРЕДУПРЕЖДЕНИЕ!

Не используйте составы на основе спирта, растворителей или химических веществ.

11.2 Удаление накипи

Если вода в Вашем регионе имеет высокую или среднюю жесткость, рекомендуется использовать предназначенные для стиральных машин смягчители для воды. Регулярно проверяйте состояние барабана, во избежание образования накипи и частичек ржавчины. Для удаления частиц ржавчины используйте только специальные средства для стиральной машины. Данную операцию следует производить отдельно от стирки белья.



Всегда следуйте инструкциям, приведенным на упаковке данных средств.

11.3 "Профилактическая стирка"

При использовании программ стирки при низкой температуре в барабане могут задерживаться остатки средства для стирки. Регулярно проводите профилактическую стирку. Для этого:

- Выньте белье из барабана.
- Выберите программу стирки хлопка с максимальной температурой с небольшим количеством моющего средства.

11.4 Уплотнитель дверцы

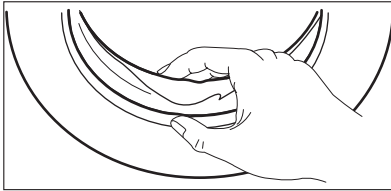

Регулярно проверяйте состояние уплотнителя и удаляйте все предметы с его внутренней стороны.

11.5 Очистка отсека моющих средств

1.

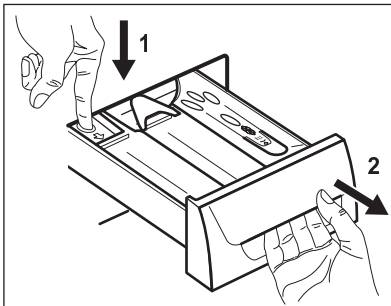

2.

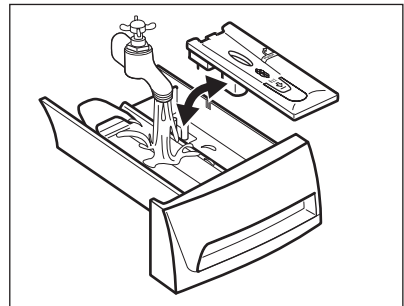

3.

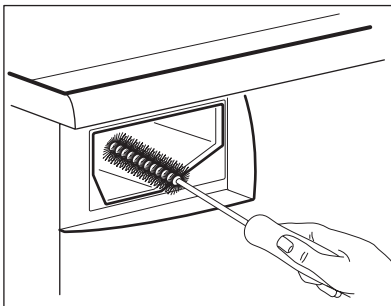

4.

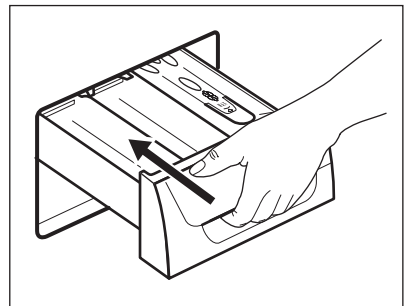

11.6 Чистка фильтра сливного насоса



ВНИМАНИЕ!

Не производите очистку сливного фильтра, если в приборе находится горячая вода.

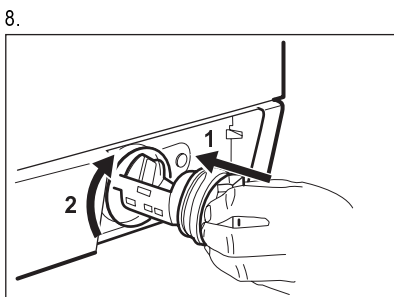
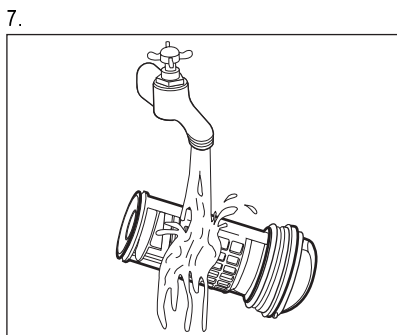
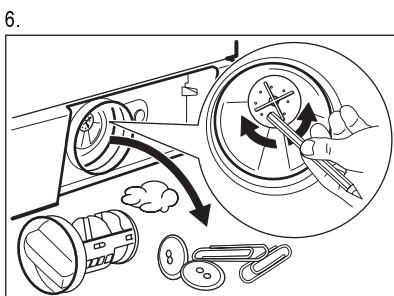
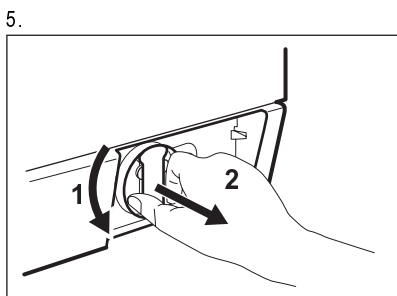
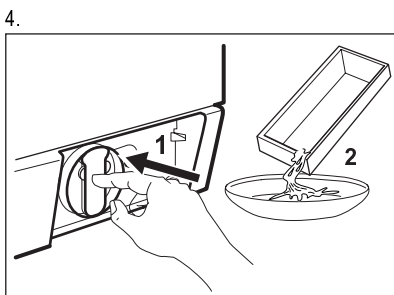
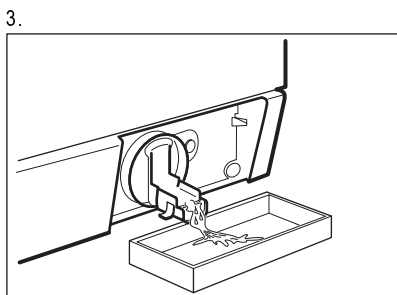
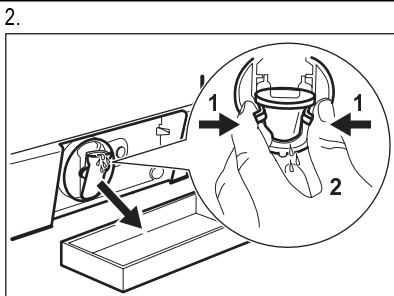
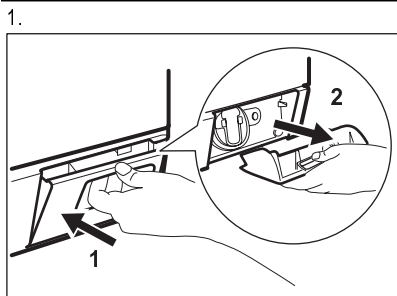

9.

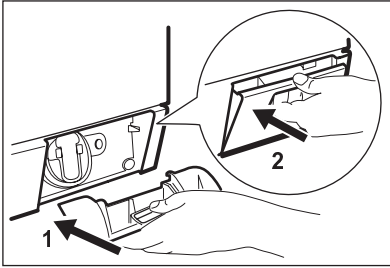

11.7 Очистка наливного шланга и фильтра клапана

1.

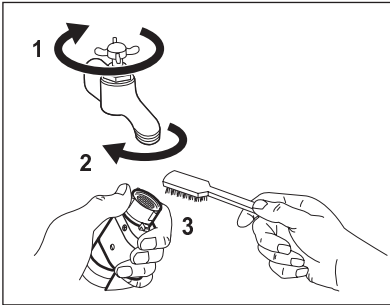

2.

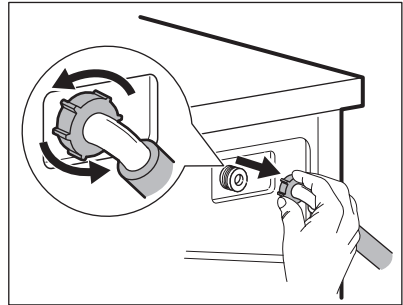

3.

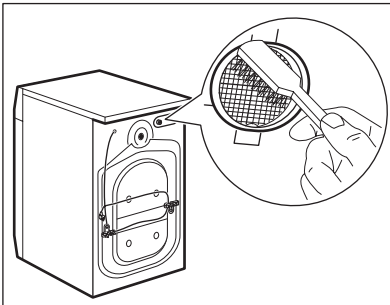

4.

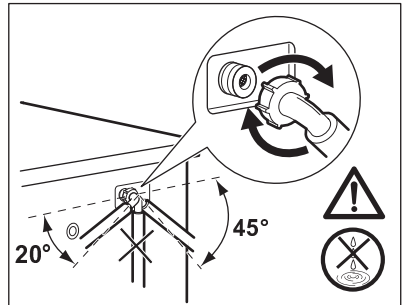

11.8 Экстренный слив

В результате неисправности прибор может быть не в состоянии произвести слив воды. В этом случае выполните действия с (1) по (9), описанные в разделе «Очистка сливного фильтра».

При необходимости очистите насос.

При проведении слива воды с помощью процедуры аварийного водослива Вы должны еще раз включить систему слива:

1. Залейте 2 литра воды в отсек моющего средства для основной стирки.

2. Запустите программу слива воды.

11.9 Предотвращение обморожения

Если прибор установлен в месте, где температура может опускаться ниже 0°C, удалите из наливного шланга и сливного насоса оставшуюся там воду.

1. Отключите прибор от электричества.
2. Закройте водопроводный вентиль.
3. Отсоедините наливной шланг.

4. Поместите оба конца наливного шланга в контейнер и дайте воде вытечь из шланга.
5. Слейте воду из сливного насоса. См. операции, выполняемые для экстренного слива воды
6. После слива воды из сливного насоса подключите наливной шланг.

**ВНИМАНИЕ!**

Перед тем, как вновь использовать прибор, убедитесь, что температура превышает 0°С.

Производитель не несет ответственность за ущерб, вызванный воздействием низких температур.

12. ПОИСК И УСТРАНЕНИЕ НЕИСПРАВНОСТЕЙ

Прибор не запускается или останавливается во время работы. Сначала попытайтесь найти решение проблемы (см. таблицу). Если решение не найдено, обратитесь в сервисный центр.

В случае ряда проблем прибором могут выдаваться звуковые сигналы, а на дисплее - высвечиваться коды ошибок:

- **E10** - В прибор не поступает вода.
- **E20** - Прибор не сливает воду.

- **E40** - Дверца прибора открыта или не закрыта как следует. Пожалуйста, проверьте дверцу!
- **E90** - Нестабильная работа электросети. Дождитесь стабилизации электросети.

**ВНИМАНИЕ!**

Перед выполнением проверки выключите прибор.

Неисправность	Возможное решение
Программа не запускается.	Убедитесь, что вилка сетевого шнура вставлена в розетку электропитания.
	Убедитесь, что дверца прибора закрыта.
	Убедитесь, что предохранитель на электрощите не поврежден.
	Убедитесь, что кнопка Пуск/Пауза была нажата.
	Если задана функция «Отсрочка пуска», отмените отсрочку или дождитесь окончания обратного отсчета.
В прибор не поступает вода.	Отключите функцию блокировки от детей, если она включена.
	Убедитесь, что водопроводный кран открыт.
	Убедитесь, что давление в водопроводной сети не понижено. Для получения сведений об этом обратитесь в местную службу водоснабжения.
	Убедитесь, что водопроводный кран не засорен.
В машине не работает водоотвод.	Убедитесь, что фильтр наливного шланга и фильтр клапана не засорены. См. «Уход и очистка».
	Убедитесь, что наливной шланг не перекручен и не передавлен.
	Убедитесь, что наливной шланг подключен правильно.
В машине не работает водоотвод.	Убедитесь, что сливная труба не засорена.

Неисправность	Возможное решение
	Убедитесь, что сливной шланг не перекручен и не передавлен.
	Убедитесь, что сливной фильтр не засорен. Очистите фильтр в случае необходимости. См. «Уход и очистка».
	Убедитесь, что сливной шланг подключен правильно.
	Выберите программу слива, если выбрана программа без использования слива.
	Выберите программу слива, если используется функция с водой в барабане по завершении стирки.
Отжим не используется или цикл стирки длится дольше, чем обычно.	Задайте программу отжима.
	Убедитесь, что сливной фильтр не засорен. Очистите фильтр в случае необходимости. См. «Уход и очистка».
	Распределите вещи в барабане вручную и снова запустите этап отжима. Эта проблема может быть вызвана отсутствием равновесия.
Вода на полу.	Убедитесь, что соединения шлангов герметичны, а утечки воды отсутствуют.
	Убедитесь, что сливной шланг не поврежден.
	Убедитесь, что используется подходящее моющее средство в необходимом количестве.
Невозможно открыть дверцу прибора.	Убедитесь, что программа стирки завершена.
	Если в барабане осталась вода, выберите программу с использованием слива или отжима.
Прибор издает необычный шум.	Убедитесь, что прибор выровнен. См. раздел «Установка».
	Убедитесь, что упаковка и/или транспортировочные болты удалены. См. раздел «Установка».
	Добавьте в барабан еще белья. Возможно, нагрузка недостаточна велика.
Прибор набирает воду и тут же производит ее слив.	Удостоверьтесь, что сливной шланг находится в нужном положении. Возможно, шланг расположен слишком низко.
Результаты стирки неудовлетворительны.	Увеличьте количество моющего средства или используйте другое моющее средство.
	Перед стиркой используйте специальные средства для удаления стойких пятен.
	Убедитесь в правильности выбранной температуры.
	Уменьшите загрузку белья.

После проверки включите прибор. Выполнение программы продолжится с того момента, на котором она была прервана.
Если неисправность появится снова, обратитесь в сервисный центр.

Если на дисплее отображаются другие коды ошибок. Отключите и включите прибор. Если проблема не устранена, обратитесь в сервисный центр.

13. ТЕХНИЧЕСКИЕ ДАННЫЕ

Габаритные размеры	Высота / Ширина / Глубина	600 / 850 / 605 мм
	Общая глубина	640 мм
Подключение к электросети:	Напряжение	230 В
	Общая мощность	2200 Вт
	Предохранитель	10 А
	Частота	50 Гц
Защита от проникновения твердых частиц и влаги обеспечивается защитной крышкой. Исключения: низковольтное оборудование не имеет защиты от влаги.		IPX4
Давление в водопроводной сети	Минимум	0,5 бар (0,05 МПа)
	Максимум	8 бар (0,8 МПа)
Водоснабжение ¹⁾		Холодная вода
Максимальная загрузка	Хлопок	8 кг
Скорость отжима	Максимум	1200 об/мин (EWF1287HDW)
		1400 об/мин (EWF1487HDW)

¹⁾ Присоедините наливной шланг к водопроводному крану с резьбой 3/4".

14. ОХРАНА ОКРУЖАЮЩЕЙ СРЕДЫ

Материалы с символом  следует сдавать на переработку. Положите упаковку в соответствующие контейнеры для сбора вторичного сырья.
Принимая участие в переработке старого электробытового оборудования, Вы помогаете защитить окружающую среду и

здоровье человека. Не выбрасывайте вместе с бытовыми отходами бытовую технику, помеченную символом . Доставьте изделие на местное предприятие по переработке вторичного сырья или обратитесь в свое муниципальное управление.



Дата производства данного изделия указана в серийном номере (serial number), где первая цифра номера соответствует последней цифре года производства, вторая и третья цифры номера – порядковому номеру недели. Например, серийный номер 11012345 означает, что изделие произведено на десятой неделе 2011 года.

www.electrolux.com/shop



132923880-A-222012

Обратите внимание!



Утюги



Электрочайники

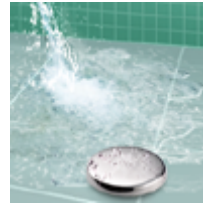

Защита от протечек и
потопов



Пылесосы



Хлебопечки



Тостеры



Комплекты встраиваемой
техники



Бытовая химия



Средства для стирки