

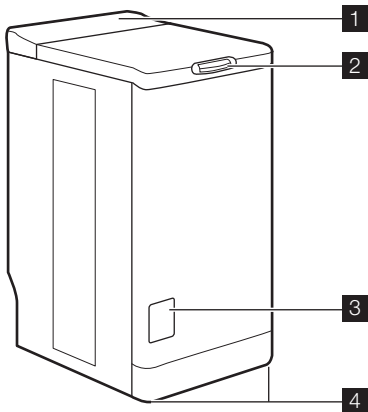

návod k použití  
használati útmutató  
instrukcja obsługi  
Инструкция по  
эксплуатации  
návod na používanie

Pračka  
Mosógép  
Pralka  
Стиральная машина  
Práčka



- 1 Ovládací panel
- 2 Tlačítko víka
- 3 Kryt přístupu k filtru
- 4 Nastavitelné vyrovnávací nožičky

## OVLÁDACÍ PANEL

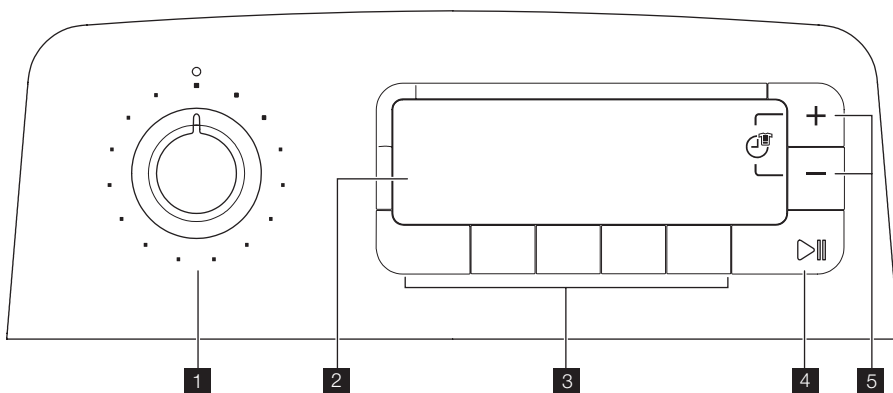

- 1 Volič programů
- 2 Displej
- 3 Tlačítka a jejich funkce
- 4 Tlačítko „Start/Pauza“
- 5 Tlačítka funkce „Časový manažer“

## SYMBOLY

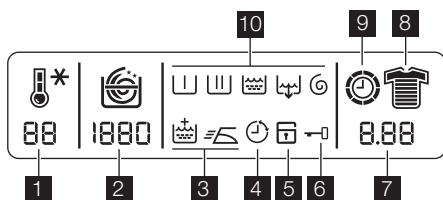

- 1. Teplota
- 2. Rychlost odstředování
- 3. Možnosti
- 4. Odložený start
- 5. Dětská pojistka
- 6. Zámek dvířek
- 7. Odpočítávání délky cyklu nebo odloženého startu
- 8. Časový manažer
- 9. Animované hodiny (probíhající cyklus)

10. Průběh cyklu: Předpírka, Prání, Máchání nebo cyklus Pára, Vy-pouštění, Odstředování

## PŘIHRÁDKA DÁVKOVAČE

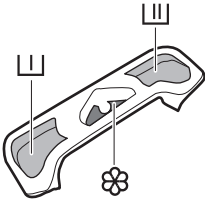

Předpírka

Prání

Aviváž (**neplňte nad symbol MAX** )

## BEZPEČNOSTNÍ INFORMACE

Před instalací a používáním tohoto spotřebiče si pozorně přečtěte následující body. Tento návod k použití uložte u spotřebiče.

### VŠEOBECNÉ BEZPEČNOSTNÍ POKYNY

- Tento spotřebič neupravujte ani se jej nepokoušejte upravovat. Bylo by to nebezpečné.
- Dbejte na to, aby před spuštěním pracího programu byly z prádla odstraněny všechny mince, zavírací špendlíky, brože, šrouby atd. Pokud by zůstaly v prádle, mohly by pračku vážně poškodit.
- Používejte doporučené množství pracího prostředku.
- Malé kousky prádla (ponožky, opasky atd.) vložte společně do malého plátěného vaku nebo do povlečení na polštář.
- Po používání spotřebiče zavřete vodovodní kohout a odšroubujte přívodní hadici.
- Před čištěním nebo údržbou vždy odpojte spotřebič od elektrické sítě.
- Neperte v pračce prádlo s kosticemi ani nezaobroubené nebo natržené oděvy.

### INSTALACE

- Spotřebič vybalte nebo požádejte o jeho vybalení hned při jeho dodání. Zkontrolujte, zda není vnější povrch pračky jakkoli poškozen. Veškerá poškození během přepravy nahláste maloobchodnímu prodejci.
- Před instalací spotřebiče odstraňte všechny přepravní šrouby a obaly.

- Připojení k přívodu vody musí být provedeno kvalifikovaným instalátérem.
- Potřebuje-li vaše domácí elektrická instalace úpravu umožňující připojení spotřebiče, využijte služeb kvalifikovaného elektrikáře.
- Dbejte na to, aby napájecí šňůra nebyla po instalaci zachycena pod spotřebičem.
- Je-li spotřebič instalován na podlaze pokryté kobercem, dbejte na to, aby koberec neblokoval větrací otvory umístěné na základně spotřebiče.
- Spotřebič musí být opatřen uzemněnou síťovou zástrčkou, která odpovídá předpisům.
- Před připojením tohoto spotřebiče k elektrické síti si pozorně přečtěte pokyny v kapitole nazvané "Připojení k elektrické síti".
- Výměnu napájecí šňůry smí provést pouze autorizovaný servisní technik.
- Výrobce nemůže být zodpovědný za žádné škody vyplývající z nesprávné instalace.

### OPATŘENÍ NA OCHRANU PŘED MRAZEM

Jestliže je spotřebič vystaven teplotám nižším než 0 °C, musí být provedena následující bezpečnostní opatření:

- Zavřete vodovodní kohout a odpojte přívodní hadici.
- Vložte konec této hadice a vypouštěcí hadice do nádoby postavené na podlaze.

- Zvolte program vypouštění a nechejte jej běžet až do konce cyklu.
- Otočením voliče programu do polohy "Stop"  odpojte pračku od elektrické sítě.
- Vytáhněte zástrčku ze zásuvky.
- Vraťte přívodní a vypouštěcí hadici na místo.

Takto se vypustí voda zbývající v hadicích a zabrání se tvorbě ledu, který by poškodil pračku.

Před opětovným zapnutím pračky zajistěte, aby byla instalována v místě, kde teplota neklesne pod bod mrazu.

## POUŽITÍ



- Tento spotřebič je určen k normálnímu použití v domácnosti. Nepoužívejte jej ke komerčním, průmyslovým, ani žádným jiným účelům.

## VLASTNÍ NASTAVENÍ

### DĚTSKÁ POJISTKA

Tato funkce umožňuje dva druhy uzamčení:

- je-li tato funkce zapnuta po spuštění cyklu, nejsou možné žádné změny voleb, funkcí ani programu. Cyklus proběhne a chcete-li spustit nový cyklus, musíte tuto možnost zrušit.
- je-li tato funkce zapnuta před spuštěním cyklu, spotřebič nelze spustit.

Pokud chcete dětskou pojistku aktivovat, zapněte spotřebič a stiskněte současně „Máchání plus“  a „Odložený start“ , dokud se na displeji nezobrazí potvrzovací symbol . Tato volba se uloží do paměti.

## JAK SPUSTIT CYKLUS PRANÍ?

### PRVNÍ POUŽITÍ



-  • Zkontrolujte, zda elektrické a vodovodní přípojky vyhovují pokynům k instalaci.
- Z bubnu vyjměte polystyrénovou vložku a všechny další předměty.

- Před práním si prohlédněte pokyny na štítku každého kusu prádla.
- Do pračky nedávejte kusy oděvu, ze kterých byly skvrny odstraňovány benzínem, alkoholem, trichlorethylenem apod. Jestliže jste takové odstraňovače skvrn použili, počkejte, až se tyto látky odpaří, a teprve pak vložte oděvy do bubnu pračky
- Vyprázdněte kapsy a prádlo rozložte.
- Tento spotřebič nesmějí používat osoby (včetně dětí) se sníženými fyzickými, smyslovými nebo duševními schopnostmi, nebo bez patřičných zkušeností a znalostí, pokud je nesledují osoby odpovědné za jejich bezpečnost, nebo jim nedávají příslušné pokyny k použití spotřebiče. Na děti je třeba dohlédnout, aby si se spotřebičem nehrály.

Chcete-li dětskou pojistku zrušit, opakujte stejný postup.

### ZVUKOVÝ SIGNÁL

Když je povolen zvukový signál, zazní při stisku tlačítka, na konci programu nebo při oznámení poruchy.

Pokud jej chcete deaktivovat, zapněte spotřebič a stiskněte současně „Předpírka“  a „Máchání plus“ , dokud se nezovze pípnutí. Tento signál pak zazní pouze v případě zvukového varovného signálu. Chcete-li ho znovu povolit, opakujte stejný postup.

- Spustíte první cyklus praní při 90 °C bez jakéhokoli prádla, ale s pracím prostředkem, aby se vyčistila nádrž na vodu.



# DENNÍ POUŽÍVÁNÍ

## VKLÁDÁNÍ PRÁDLA

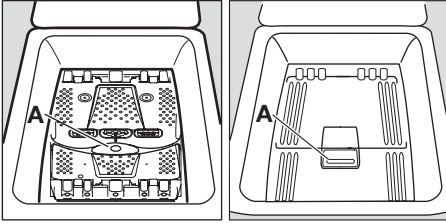

- Otevřete víko pračky
- Otevřete buben stisknutím zajišťovacího tlačítka A<sup>1)</sup> : Obě křídla dvířek bubnu se otevrou automaticky.
- Vložte prádlo, zavřete buben a víko pračky.

**!** **Upozornění** Před zavřením víka pračky zkontrolujte, zda je buben řádně zavřený:

- Když jsou obě křídla dvířek zavřená,
- je zajišťovací tlačítko A vysunutě.

## DÁVKOVÁNÍ PRACÍCH PROSTŘEDKŮ

Doplňte příslušné množství pracího prostředku do komory pro praní a, pokud jste zvolili funkci „předpírka“, také do komory pro předpírku . Podle potřeby nalijte do komory označené aviváž.

## VOLBA POŽADOVANÉHO PROGRAMU

Otočte voličem programu na požadovaný program. Tlačítko „Start/Pauza“ bliká zeleně.

Otočíte-li v průběhu cyklu voličem programů na jiný program, pračka nebude na tento nově zvolený program reagovat. Pár sekund bude blikat „Err“ a červeně bude blikat tlačítko „Start/Pauza“ .

## VOLBA TEPLOTY

Opakovaným stisknutím tlačítka „Teplota“ zvýšíte nebo snížíte teplotu, pokud prádlo chcete vyprat při jiné teplotě, než je teplota zvolená pračkou (viz „Tabulka programů“). Symbol odpovídá praní za studena.

## VOLBA RYCHLOSTI ODSTŘEĐOVÁNÍ

Stisknutím tlačítka „Odstřeďování“ změníte rychlost odstřeďování, pokud prádlo

chcete odstřeďovat jinou rychlostí, než jakou zvolila pračka. Můžete zvolit také „Bez odstřeďení“ , „Zastavení máchání“ nebo „Noční klid plus“ .

Maximální rychlosti odstřeďování jsou: pro Bavlna úsporný: 1300 ot/min, pro Vlnu: 1000 ot/min, pro Syntetické, Košile, Snadné žehlení: 900 ot/min, pro Jemné, Deka: 700 ot/min.

Pokud jste zvolili funkci „Zastavení máchání“ nebo „Noční klid plus“ , je na konci programu nutné pro ukončení cyklu a vypuštění vody zvolit program „Odstřeďení“ nebo „Vypouštění“ .

**Noční klid plus:** tento cyklus nezahrnuje odstřeďování a končí funkcí „Zastavení máchání“.

## VOLBA FUNKCÍ

Různé funkce musíte zvolit po volbě programu a před stisknutím tlačítka „Start/Pauza“ (viz „Tabulka programů“). Stisknete požadované tlačítko či tlačítka, na displeji se zobrazí odpovídající symboly. Dalším stisknutím symboly zmizí. Jestliže některá z funkcí není slučitelná se zvoleným programem, na displeji bliká nápis „Err“ a tlačítko „Start/Pauza“ bliká červeně.

## FUNKCE "PŘEDPÍRKA"

Spotřebič spustí předpírku na max. 30 °C.

## FUNKCE "MÁCHÁNÍ PLUS"

Pračka přidá během cyklu jedno nebo více máchání. Tato možnost se doporučuje pro osoby s citlivou pokožkou a v oblastech s měkkou vodou.

Dočasně: Stisknete tlačítko "Máchání plus" . Tato volba platí pouze pro zvolený program.



Trvale: Na několik vteřin podržte stisknutá tlačítka „Předpírka“ a „Odložený start“ . Funkce je trvale zapnutá, i když spotřebič vypnete. Chcete-li funkci vypnout, opakujte stejný postup.

## „ODLOŽENÝ START“





Tato volba umožňuje odložit spuštění pracovního programu o 30, 60, 90 minut, 2 hodiny



1) Závísí na modelu.

až 20 hodin. Zvolený čas se na několik sekund objeví na displeji.

Čas odloženého startu můžete změnit nebo zrušit kdykoli před stisknutím tlačítka „Start/Pauza“  dalším stisknutím tlačítka „Odložený start“  (  znamená okamžité spuštění).

Pokud jste již tlačítko „Start/Pauza“  zmáčkli a chcete odložený start změnit či zrušit, postupujte následovně:

- Pro zrušení odloženého startu a okamžité spuštění cyklu stiskněte tlačítko „Start/Pauza“  a pak „Odložený start“ . Zmáčknutím tlačítka „Start/Pauza“  spustíte cyklus.
- Pokud chcete změnit délku odloženého startu, musíte jít přes polohu „Stop“  a cyklus přeprogramovat.

Víko pračky je během odloženého startu zablokováno. Potřebujete-li je otevřít, musíte nejdříve pračku pozastavit stisknutím tlačítka „Start/Pauza“ . Po opětovném zavření víka stiskněte tlačítko „Start/Pauza“ .

## ČASOVÝ MANAŽER

Cyklus je možné prodloužit nebo zkrátit pomocí tlačítek „Time Manager“ . Je uveden i stupeň zašpinění prádla.



Stupeň zašpinění	Ikona	Druh tkaniny
Intenzivní		Pro velmi zašpiněné prádlo
Normální		Pro normálně zašpiněné prádlo
Denní		Pro prádlo po jednodenním nošení
Mírné		Pro málo zašpiněné prádlo
Krátký <sup>1)</sup>		Pro velmi málo zašpiněné prádlo
Extra krátký <sup>1)</sup>		Pro prádlo, které bylo použito nebo nošeno pouze krátce
Osvěžení <sup>1)</sup>		Pouze pro osvěžení prádla
Extra osvěžení <sup>1)</sup>		Pro osvěžení pouze několika málo kusů prádla

1) Pro poloviční náplň prádla.

2) Symbol bliká a zmizí: tento prací cyklus je pouze pro osvěžení.

Nabídka těchto různých stupňů se liší podle zvoleného druhu programu.

## SPUŠTĚNÍ PROGRAMU

Zmáčknutím tlačítka „Start/Pauza“  spustíte cyklus. Odpovídající kontrolka se rozsvítí zeleně a na displeji se objeví symbol  (dvířka zablokována).

Je normální, že volič programů zůstává po celý cyklus nehybný. Na displeji je zobrazen symbol pro právě probíhající cyklus a zbývající čas. Byl-li zvolen odložený start, zobrazí se na displeji odpočítávání zbývajících doby.



 Vypouštěcí čerpadlo může při napouštění spotřebiče vodou chvíli pracovat.

## OHŘEV



Když pračka dosahuje správné teploty, zobrazí se v průběhu cyklu symbol .

## PŘERUŠENÍ PROGRAMU

### Přidání prádla v průběhu prvních 10 minut

Zmáčkněte tlačítko „Start/Pauza“ : po dobu pozastavení pračky bude příslušná kontrolka zeleně blikat. Otevření víka je možné až za přibližně 2 minuty po zastavení pračky. Symbol  zmizí. Dalším zmáčknutím tlačítka „Start/Pauza“  pokračujte v programu.



### Změna probíhajícího programu

Před provedením změny probíhajícího programu je nutné pozastavit pračku stisknutím tlačítka „Start/Pauza“ . Pokud změna není možná, bliká na displeji „Err“ a tlačítko „Start/Pauza“  bliká pár sekund červeně. Chcete-li i přesto program změnit, je nutné právě probíhající program zrušit (viz níže).

### Zrušení programu

Pokud si přejete zrušit program, otočte voličem programů do polohy „Stop“ .

## KONEC PROGRAMU

Pračka se automaticky zastaví. Tlačítko „Start/Pauza“  zhasne a na displeji bliká „0“. Otevření víka je možné až za přibližně 2 minuty po zastavení pračky. Symbol  zmizí. Otočte voličem programu do polohy „Stop“ . Vyjměte prádlo. Vytáhněte zástrčku ze zásuvky a zavřete kohoutek přívodu vody.

**Klidový stav** : po skončení programu se za několik minut aktivuje systém úspory energie. Jas displeje se zeslabí. Stisknutím jaké-

hokoliv tlačítka úsporný energetický režim zrušíte.

## TABULKA PROGRAMŮ

**Funkce Pára:** Pára může v závislosti na typu textilie snížit mačkání nebo nepříjemné pachy.

Maximální množství prádla: 1 kg usušeného prádla.



Na konci každého cyklu Pára je prádlo vlhké: na 10 minut prádlo pověste na vzduchu, aby doschlo.

! Prádlo z bubnu vyjměte co nejdříve.

Po parním cyklu lze prádlo také vyžehlit, a to dokonce snadněji.

! Při cyklu Pára nepoužívejte prací prostředek.

Program / Druh prádla	Náplň	Možné funkce
 <b>Bavlna (studená – 90°):</b> bílá nebo barevná, např. normálně zašpiněné pracovní oděvy, ložní povlečení, stolní prádlo, spodní prádlo, ručníky.	6,0 kg	Zastavení máchání, Noční klid plus, Předpírka, Máchání plus, Časový manažer, Odložený start
 <b>Syntetické (studená – 60°):</b> tkaniny ze syntetických vláken, spodní prádlo, barevné tkaniny, nežehlicí košile, blůzy.	2,5 kg	Zastavení máchání, Noční klid plus, Předpírka, Máchání plus, Časový manažer, Odložený start
 <b>Jemné (studená – 40°):</b> pro všechny jemné tkaniny, např. záclony.	2,5 kg	Zastavení máchání, Noční klid plus, Předpírka, Máchání plus, Časový manažer, Odložený start
 <b>Vlna (studená – 40 °C):</b> vlna vhodná k praní v pračce s označením „čistá střížná vlna vhodná k praní v pračce, nesráží se“.	1,0 kg	Zastavení máchání, Noční klid plus, Odložený start
 <b>Máchání:</b> s tímto programem lze vymáchat prádlo prané v ruce.	6,0 kg	Zastavení máchání, Noční klid plus, Máchání plus, Odložený start
 <b>Vypouštění:</b> po „Zastavení máchání“ s vodou v bubnu (nebo po „Nočním cyklu plus“) provede cyklus vypouštění.	6,0 kg	
 <b>Odstředění:</b> odstředovací cyklus od 400 do 1300 ot/min po Zastavení máchání (nebo po Nočním cyklu plus).	6,0 kg	Odložený start
 <b>Úsporný<sup>1)</sup> (40° – 90°):</b> bílé nebo barevné, např. normálně zašpiněné pracovní oděvy, ložní povlečení, stolní prádlo, spodní prádlo, ručníky.	6,0 kg	Zastavení máchání, Noční klid plus, Předpírka, Máchání plus, Odložený start
 <b>Přikrývka (30° - 40°):</b> pro praní dek a prošívaných přikrývek.	2,5 kg	Odložený start
 <b>Košile (30°) :</b> Pro praní pěti lehce zašpiněných košil.	2,5 kg	Odložený start
 <b>Snadné žehlení (studená – 60°):</b> Pro bavlnu a syntetické látky. Snižuje zmačkání prádla a usnadňuje žehlení.	1,0 kg	Zastavení máchání, Předpírka, Máchání plus, Odložený start

Program / Druh prádla	Náplň	Možné funkce
 <b>Pára bavlna</b> : Snižuje pomačkání u 1–4 bavlněných košil (100% bavlna) nebo lněných tkanin do 1 kg, jednoho páru džínů <sup>2)</sup> .	1,0 kg	
 <b>Pára syntetické</b> : Snižuje pomačkání u 1–5 syntetických košil, 1 kg textilu s různým obsahem syntetických vláken, 100% syntetických oděvů do 1 kg <sup>2)</sup> .	1,0 kg	
 <b>Pára osvěžit</b> : Odstraňuje pachy z bavlněných a syntetických oděvů <sup>2)</sup> . Neodstraňuje zvířecí pachy.	1,0 kg	

1) Standardní programy s hodnotami spotřeby uvedenými na energetickém štítku. Na základě směrnice 1061/2010 odpovídají programy „Úsporný 60°“ a „Úsporný 40°“, „standardnímu 60° programu pro bavlnu“ a „standardnímu 40° programu pro bavlnu“. Jedná se o nejušpornější programy ve smyslu kombinované spotřeby energie a vody při praní běžně zašpiněného bavlněného prádla.

2) Cyklus Pára nelze použít pro následující druhy prádla:

- oděvy, u kterých není na štítku specifikováno.  že jsou vhodné pro sušení v bubnové sušičce
- všechny oděvy s velkým obsahem plastových, kovových, dřevěných částí apod.

## ÚDAJE O SPOTŘEBĚ

 Údaje v této tabulce jsou přibližné. Údaje se mohou měnit vlivem různých příčin: množství a typ prádla, teplota vody a prostředí.

Programy	Náplň (kg)	Spotřeba energie (kWh)	Spotřeba vody (litry)	Přibližná délka programu (minuty)	Zbytková vlhkost (%) <sup>1)</sup>
Bavlna 60 °C	6	1.20	55	150	52
Bavlna 40 °C	6	0.85	55	140	52
Syntetika 40 °C	2.5	0.55	44	80	37
Jemné 40 °C	2.5	0.50	48	70	37
Vlna/Ruční praní 30 °C	1	0.35	50	61	32
<b>Standardní programy pro bavlnu</b>					
Standardní 60 °C program pro bavlnu	6	1.02	52	240	52
Standardní 60 °C program pro bavlnu	3	0.80	40	165	52
Standardní 40 °C program pro bavlnu	3	0.66	40	140	52

1) Na konci odstředivací fáze.

Režim vypnuto (W)	Režim zapnuto (W)
0.10	1.60

## ČIŠTĚNÍ A ÚDRŽBA

Před čištěním odpojte pračku od sítě.

## ODSTRANĚNÍ VODNÍHO KAMENE Z PRAČKY

Pro odstranění vodního kamene z pračky použijte vhodný nekorozivní prostředek určený pro pračky. Dodržujte doporučené dávkování a intervaly odstraňování vodního kamene, uvedené na štítku výrobku.

## VNĚJŠÍ POVRCH

Vnější povrch pračky umývejte teplou vodou s čisticím prostředkem. Nikdy nepoužívejte alkohol, rozpouštědla nebo podobné prostředky.

## PŘIHRÁDKA DÁVKOVAČE

Při čištění postupujte následujícím způsobem:

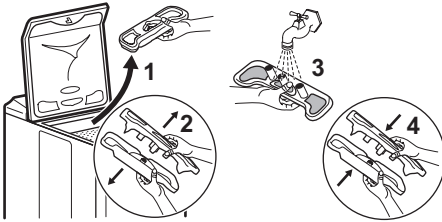

## VYPOUŠTĚCÍ FILTR

Pravidelně čistěte filtr, který se nachází v dolní části pračky:

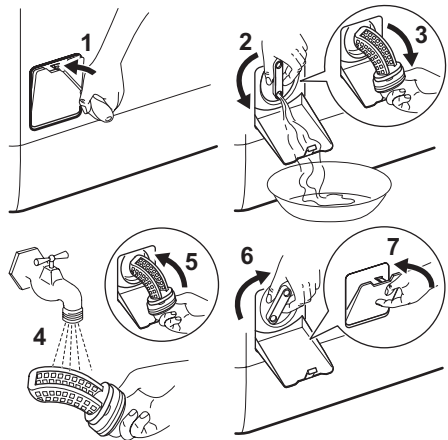

## FILTRY PŘÍVODU VODY

Při čištění postupujte následujícím způsobem:

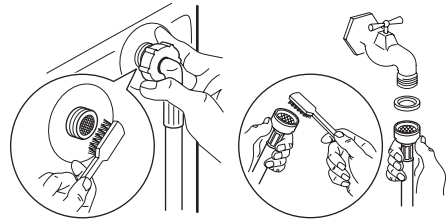

## PROBLÉMY PŘI PROVOZU

Tento spotřebič byl před opuštěním výrobního závodu mnohokrát kontrolován. Pokud však přesto zjistíte chybnou funkci, nejprve

se řiďte níže uvedenými radami, a teprve pak zavolejte servis.

Problémy	Příčiny
Pračka se nespouští nebo se neplní vodou:	<ul style="list-style-type: none"> <li>• pračka není správně zapojená do zásuvky, elektrická instalace nefunguje, došlo k výpadku napájení,</li> <li>• víko pračky a dvířka bubny nejsou správně zavřena,</li> <li>• nebyl správně zvolen příkaz ke spuštění programu,</li> <li>• byl odpojen přívod vody, byl zavřen vodovodní kohoutek,</li> <li>• filtry přívodu vody jsou zanesené,</li> <li>• na přívodní hadici se objevila červená značka<sup>1)</sup>.</li> </ul>
Pračka se napouští vodou, ale hned ji vypouští:	<ul style="list-style-type: none"> <li>• vypouštěcí oblouk ve tvaru U je upevněn příliš nízkou (viz část „Instalace“).</li> </ul>
Pračka nemáchá nebo nevypouští:	<ul style="list-style-type: none"> <li>• vypouštěcí hadice je ucpaná nebo přehnutá,</li> <li>• vypouštěcí filtr je neprůchodný,</li> <li>• zareagoval detektor nevyváženého rozložení prádla: prádlo je v bubnu rozloženo nerovnoměrně,</li> <li>• byl zvolen program „Vypouštění“ nebo funkce „Noční klid plus“ či „Zastavení máchání“ s vodou v bubnu,</li> <li>• nevhodná výška vypouštěcího oblouku tvaru U.</li> </ul>

Problémy	Příčiny
Okolo pračky je voda:	<ul style="list-style-type: none"> <li>• přílišné množství pracího prostředku způsobilo přetečení pěny,</li> <li>• použitý prací prostředek není vhodný pro praní v pračce,</li> <li>• vypouštěcí oblouk tvaru U není správně připevněn,</li> <li>• vypouštěcí filtr nebyl vrácen zpět na místo,</li> <li>• přírodní hadice netěsní.</li> </ul>
Výsledky praní jsou neuspokojivé:	<ul style="list-style-type: none"> <li>• použitý prací prostředek není vhodný pro praní v pračce,</li> <li>• v bubnu je příliš mnoho prádla,</li> <li>• zvolený prací cyklus je nevhodný,</li> <li>• málo pracího prostředku.</li> </ul>
Spotřebič vibruje, je hlučný:	<ul style="list-style-type: none"> <li>• ze spotřebiče nebyl odstraněn všechen obalový materiál (viz část „Instalace“),</li> <li>• spotřebič nestojí rovně a je nevyvážený,</li> <li>• spotřebič je příliš blízko stěny nebo nábytku,</li> <li>• prádlo je v bubnu rozloženo nerovnoměrně,</li> <li>• příliš malé množství prádla.</li> </ul>
Prací cyklus je příliš dlouhý:	<ul style="list-style-type: none"> <li>• filtry přívodu vody jsou zanesené,</li> <li>• byla přerušena dodávka elektrického proudu nebo vody,</li> <li>• zareagovala tepelná ochrana motoru,</li> <li>• teplota přívodu vody je nižší než obvykle,</li> <li>• zareagoval bezpečnostní systém detekce pěny (příliš mnoho pracího prostředku) a pračka začala vypouštět pěnu,</li> <li>• zareagoval ochranný systém pro kontrolu nevyváženého prádla: byla přidána další fáze, aby došlo k rovnoměrnějšímu rozložení prádla v bubnu.</li> </ul>
Pračka se během pracího cyklu zastavuje:	<ul style="list-style-type: none"> <li>• poruchy dodávky vody nebo elektrického proudu,</li> <li>• zvolili jste funkci „Zastavení máchání“,</li> <li>• dvířka bubnu jsou otevřená.</li> </ul>
Víko nejde na konci cyklu otevřít:	<ul style="list-style-type: none"> <li>• teplota v bubnu je příliš vysoká,</li> <li>• víko se odblokuje jednu až dvě minuty po skončení cyklu.</li> </ul>
Na displeji se zobrazí chybový kód E40 <sup>2)</sup> a tlačítko „Start/Pauza“ bliká červeně <sup>3)</sup> :	<ul style="list-style-type: none"> <li>• víko není správně zavřené.</li> </ul>
Na displeji se zobrazí chybový kód E20 <sup>2)</sup> a tlačítko „Start/Pauza“ bliká červeně <sup>3)</sup> :	<ul style="list-style-type: none"> <li>• vypouštěcí filtr je neprůchodný,</li> <li>• vypouštěcí hadice je ucpaná nebo přehnutá,</li> <li>• vypouštěcí hadice je upevněna příliš vysoko (viz část „Instalace“),</li> <li>• vypouštěcí čerpadlo je zablokované,</li> <li>• sifon je zanesený.</li> </ul>
Na displeji se zobrazí chybový kód E10 <sup>2)</sup> a tlačítko „Start/Pauza“ bliká červeně <sup>3)</sup> :	<ul style="list-style-type: none"> <li>• vodovodní kohoutek je zavřený,</li> <li>• byla přerušena dodávka vody.</li> <li>• na přírodní hadici<sup>1)</sup> se objevila červená značka.</li> </ul>
Na displeji se zobrazí chybový kód EF0 <sup>2)</sup> a tlačítko „Start/Pauza“ bliká červeně <sup>3)</sup> :	<ul style="list-style-type: none"> <li>• vypouštěcí filtr je neprůchodný,</li> <li>• spustil se bezpečnostní systém proti vyplavení, pokračujte prosím takto: <ul style="list-style-type: none"> <li>- zavřete vodovodní kohoutek,</li> <li>- před odpojením pračky od sítě ji nechte dvě minuty vypouštět,</li> <li>- zavolejte autorizovaný servis.</li> </ul> </li> </ul>
Při naplnění příhrádky dávkovače steče aviváž rovnou do pracího bubnu:	<ul style="list-style-type: none"> <li>• překročili jste značku „MAX“.</li> </ul>

1) Závisí na modelu.

2) U některých modelů může zaznít zvukový signál

3) Po odstranění všech problémů znovu spusťte přerušený program stisknutím tlačítka „Start/Pauza“.

## PRACÍ PROSTŘEDKY A PŘÍSADY

Používejte pouze prací prostředky a přídatné látky určené k použití v pračkách. Nedoporučujeme míchání různých druhů pracích prostředků. Může to narušit prádlo. Pro prací prášky nejsou žádná omezení. Tekuté prací prostředky se nesmí používat, byla-li

zvolena předpírka. U cyklů bez předpírky musí být přidávány pomocí dávkovací koule. Prací prostředky v tabletách nebo v dávkovacích kádlicích musí být vloženy do oddílů pro prací prostředek v přihrádce dávkovače vaší pračky.

## TECHNICKÉ ÚDAJE

ROZMĚRY	Výška Šířka Hloubka	850 mm 400 mm 600 mm
SÍŤOVÉ NAPĚTÍ / KMITOČET CELKOVÝ PŘÍKON		230 V / 50 Hz 2300 W
TLAK VODY	Minimální Maximální	0,05 MPa (0,5 bar) 0,8 MPa (8 bar)
Vodovodní přípojka		Typ 20/27

## INSTALACE

Před prvním použitím odstraňte všechny ochranné přepravní obaly. Uschovejte si je pro případ potřeby při příští přepravě. Přeprava nezajištěného spotřebiče může poškodit vnitřní součásti a způsobit úniky a poruchy funkce. Spotřebič může být také poškozen nárazem.

### VYBALENÍ

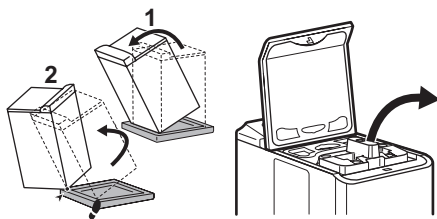

### ROZVÁZÁNÍ

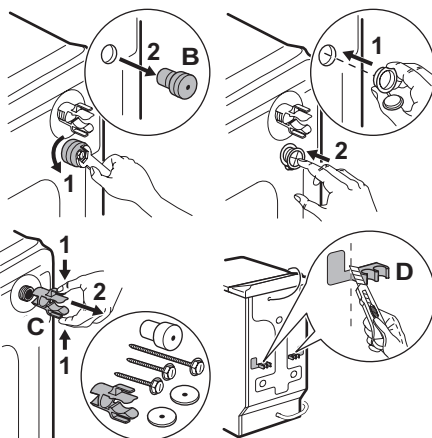
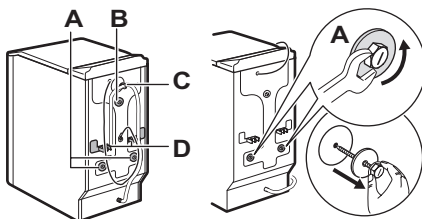

Chcete-li pračku instalovat tak, aby byla v rovině se sousedícím nábytkem, postupujte podle obrázku D.

### PŘÍVOD VODY

Přívodní hadici instalujte zezadu pračky podle níže uvedeného postupu. Starou hadici znovu nepoužívejte. Přívodní hadici nelze prodlužovat. Jestliže je příliš krátká, obraťte se na poprodejní servis.

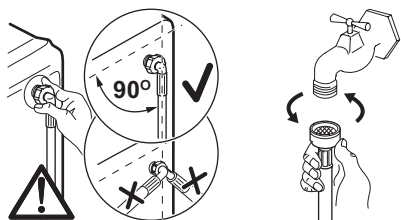

Otevřete kohoutek přívodu vody. Zkontrolujte, zda nedochází k únikům vody.

## VYPOUŠTĚNÍ

Na vypouštěcí hadici nasadte oblouk ve tvaru U. Tuto sestavu umístěte v místě připojení na vypouštěcí potrubí (nebo do výlevky) ve výšce mezi 70 a 100 cm. Zajistěte bezpečné připevnění. Na konci vypouštěcí hadice musí být umožněn přístup vzduchu, aby bylo vyloučeno nebezpečí nasávání kapaliny.

Vypouštěcí hadice nesmí být nikdy natahována a prodlužována. Jestliže je příliš krátká, obraťte se na servis.

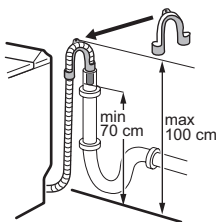

## PŘIPOJENÍ K ELEKTRICKÉ SÍTI

Tato pračka smí být připojena pouze k jednofázovému napětí 230 V. Zkontrolujte dimenzování pojistky: 10 A pro 230 V. Tento spotřebič nesmí být připojen pomocí prodlužovací šňůry nebo rozbočky. Zkontrolujte, zda je zásuvka uzemněna a zda je uzemnění provedeno podle platných předpisů.

## UMÍSTĚNÍ

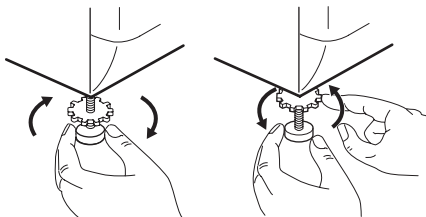

Pračku postavte na rovný a tvrdý povrch ve větraném místě. Dbejte na to, aby se pračka nedotýkala stěny nebo nábytku. Přesné vyvážení pračky vodováhou omezuje vibrace a hluk a zabraňuje posunům pračky při praní.



## POZNÁMKY K OCHRANĚ ŽIVOTNÍHO PROSTŘEDÍ

Symbol  na výrobku nebo jeho balení udává, že tento výrobek nepatří do domácího odpadu. Je nutné odvézt ho do sběrného místa pro recyklaci elektrického a elektronického zařízení. Zajištěním správné likvidace tohoto výrobku pomůžete zabránit negativním důsledkům pro životní prostředí a lidské zdraví, které by jinak byly způsobeny nevhodnou likvidací tohoto výrobku. Podrobnější informace o recyklaci tohoto výrobku zjistíte u příslušného místního úřadu, služby pro likvidaci domovního odpadu nebo v obchodě, kde jste výrobek zakoupili.

## LIKVIDACE SPOTŘEBIČE

 Všechny materiály opatřené symbolem  jsou recyklovatelné. Odveďte je do sběrného dvora (bližší informace zjistíte na místním úřadě), aby mohly být shro-

mážděny a recyklovány. Při likvidaci spotřebiče odstraňte všechny části, které by mohly být nebezpečné pro ostatní: odřízněte napájecí šňůru na dolní části spotřebiče.

## OCHRANA ŽIVOTNÍHO PROSTŘEDÍ

-  Dodržujte následující doporučení, ušetříte tak vodu i energii a přispějete k ochraně životního prostředí:
  - pokud je to možné, využívejte plnou kapacitu pračky a vyhýbejte se částečnému naplnění.
  - Programy s předpírkou a namáčením použijte pouze pro silně zašpiněné prádlo.
  - Používejte takové množství pracího prostředku, které odpovídá tvrdosti vody, velikosti náplně prádla a stupni jeho znečištění.



## CZ ČESKÁ REPUBLIKA - ZÁRUKA/ZÁKAZNICKÁ SLUŽBA

Záruka za domácí spotřebiče je poskytována pouze kupujícímu spotřebiteli (dále také jen „Kupující“) a jen na výrobky běžně používané v domácnosti. Prodejce poskytuje Kupujícímu spotřebiteli Záruku v trvání dvacet čtyř měsíců, a to od převzetí prodaného výrobku Kupujícím (nejde-li o případ podle § 621, druhá věta, Obč. zák.).

Kupující má v rámci Záruky právo na bezplatné, řádné a včasné odstranění vady, popřípadě – není-li to vzhledem k povaze (tzn. příčině i projevu) vady neúměrné – právo na výměnu vadné součásti výrobku. Pokud není takový postup možný, je Kupující oprávněn žádat přiměřenou slevu z ceny výrobku. Právo na výměnu výrobku nebo na odstoupení od kupní smlouvy lze uplatnit jen při splnění všech zákonných předpokladů, a to pouze tehdy, nebyl-li výrobek nadměrně opotřeben nebo poškozen. Podmínkou pro uplatnění každého záručního práva přitom je, že: (a) výrobek byl instalován a uveden do provozu i vždy provozován v souladu s návodem k obsluze a (b) Kupující prokáže existenci Záruky i oprávněnost a důvodnost uplatněného záručního práva. Podmínkou pro uplatnění práva z prodejcem poskytnuté smluvní záruky je také, že: (A) veškeré záruční nebo jiné opravy či úpravy výrobku byly vždy provedeny Autorizovaným servisním střediskem anebo příslušným prodejcem a (B) Kupující při reklamaci výrobku předloží platný nákupní doklad i – byl-li k výrobku v souladu s pokyny společnosti ELECTROLUX, s.r.o., vydán – platný Záruční list.

Právo na odstranění vady výrobku může kupující uplatnit v nejbližším Autorizovaném servisním středisku nebo u prodejce, u něhož výrobek koupil.

Zákazník musí vždy umožnit ověření existence reklamované vady, včetně odpovídajícího vyzkoušení (popř. demontáže) výrobku, v provozní době tohoto Autorizovaného servisního střediska, resp. uvedeného prodejce.

Veškerá ostatní záruční práva musí Kupující uplatňovat pouze u prodejce, u něhož výrobek koupil.

Každé záruční právo je nutno uplatnit v příslušném Autorizovaném servisním středisku,

resp. u prodejce bez zbytečného odkladu, nejpozději však do konce záruční doby, jinak zaniká.

Autorizované servisní středisko, resp. prodejce posoudí oprávněnost a důvodnost reklamace a podle povahy vady výrobku rozhodne o způsobu jejího řešení. Kupující je povinen poskytnout Autorizovanému servisnímu středisku, resp. prodejci veškerou součinnost potřebnou k prokázání existence Záruky, oprávněnosti a důvodnosti uplatněného práva z odpovědnosti za vady, k ověření existence reklamované vady i k záruční opravě výrobku.

Běh záruční doby se – při splnění podmínky uvedené v předchozí větě – staví po dobu od řádného a včasného uplatnění práva na odstranění vady do provedení záruční opravy Autorizovaným servisním střediskem, resp. prodejcem, nejdéle však do doby, kdy kupující po skončení záruční opravy byl povinen výrobek převzít.

Po provedení záruční opravy je Autorizované servisní středisko, resp. prodejce povinen vydat Kupujícímu čitelnou kopii Opravního listu. Opravní list slouží k prokazování práv Kupujícího, proto je ve vlastním zájmu Kupujícího, aby obsah Opravního listu před jeho podpisem zkontroloval a kopii Opravního listu si pečlivě uschoval.

Jestliže reklamovaná vada nebude zjištěna nebo nejde-li o záruční vadu, za kterou prodejce odpovídá, či neposkytne-li Kupující Autorizovanému servisnímu středisku, resp. prodejci shora uvedenou potřebnou součinnost, je Kupující povinen nahradit Autorizovanému servisnímu středisku i prodejci veškeré případné náklady, které jim v souvislosti s tím vzniknou.

Záruka se nevztahuje na: (a) opotřebené nebo poškozené výrobky (včetně poškození způsobeného poruchami v elektrické síti, použitím nevhodných náplní či nevhodnými provozními podmínkami aj.), (b) případný nedostatek jakosti anebo užité vlastnosti, který není vadou výrobku, (c) výrobek použitý nad rámec běžného používání v domácnosti (např. k podnikatelským, soutěžním nebo jiným obdobným účelům aj.).

Poskytnutím Záruky vyplývající ze Záručního listu nejsou dotčena práva Kupujícího, která se váží ke koupi výrobku.

Tato Záruka se týká pouze výrobků, které byly prodejci dodány společností ELECTROLUX, s.r.o., a platí pouze na území České republiky.

Prodejce je povinen předat Kupujícímu při prodeji výrobku a na požádání Kupujícího mu i kdykoliv poté poskytnout aktuální seznam Autorizovaných servisních středisek v České republice, včetně jejich telefonních čísel.

Jakékoliv bližší informace o Záruce a o Autorizovaných servisních střediscích poskytnou: (a) prodejce, (b) Oddělení péče o zákazníky společnosti ELECTROLUX, s.r.o., a to

buď na telefonním čísle: 261 302 261, nebo na e-mailové adrese: info@electrolux.cz a (c) bezplatná telefonní INFOLINKA: 800 302 111, popř. je lze nalézt na www.electrolux.cz.

Upozornění pro Kupující: Společnost ELECTROLUX, s.r.o., v zájmu co nejlepšího uspokojování Vašich potřeb průběžně kontroluje práci Autorizovaných servisních středisek i prodejců. Proto Vás prosíme, abyste našim pracovníkům při této jejich kontrolní činnosti vycházeli podle svých možností vstřícně, a to zejména poskytnutím požadovaných informací o záručních opravách nebo předložením kopií Opravních listů.

ELECTROLUX, s.r.o.

**CZ Evropská Záruka:** Na tento spotřebič se vztahuje záruka společnosti Electrolux ve všech zemích uvedených v zadní části tohoto návodu během období stanoveného v záruce spotřebiče nebo jinak zákonem. Jestliže se přestěhujete z jedné uvedené země do jiné z uvedených zemí, záruka na spotřebič bude i nadále platná za následujících podmínek:

- Záruka na spotřebič platí ode dne prvního zakoupení spotřebiče, které je možné doložit předložením platného dokladu o koupi vydaného prodejcem spotřebiče.
- Záruka na spotřebič je platná pro stejné období a na stejný rozsah práce a dílů, jako platí v nové zemi Vašeho pobytu pro tento určitý model řady spotřebičů.

- Záruka na spotřebič je vázaná na osobu původního kupce spotřebiče a není přenosná na další osoby.
- Spotřebič je instalovaný a používán v souladu s pokyny vydanými společností Electrolux a používá se pouze v domácnosti, tzn. spotřebič není využíván ke komerčním účelům.
- Spotřebič je instalovaný v souladu se všemi příslušnými platnými předpisy v nové zemi pobytu.

Ustanovení Evropské záruky nemají vliv na žádná závazná práva, která se na Vás vztahují podle zákona.

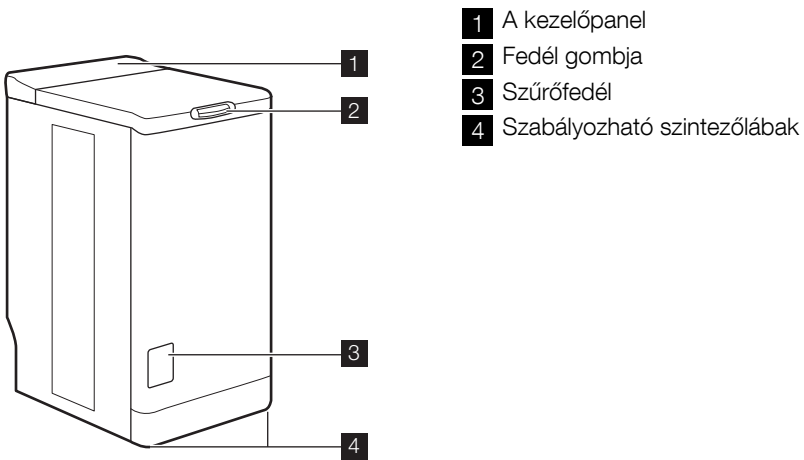

## A KEZELŐPANEL

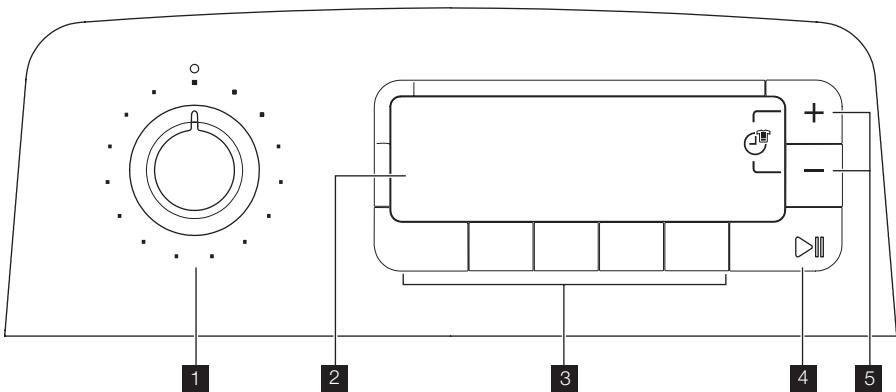

- 1 Programválasztó gomb
- 2 Kijelzés
- 3 Nyomógombok és funkcióik
- 4 „Indítás/Szünet” nyomógomb
- 5 "Időkezelés" nyomógombok

## A SZIMBÓLUMOK

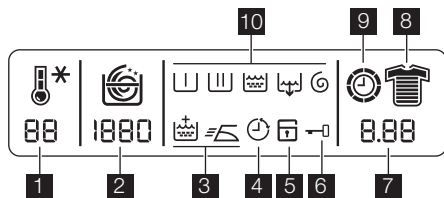

1. Hőmérséklet
2. Centrifugálási sebesség

3. Opciók
4. Késleltetett indítás
5. Gyerekbiztonság
6. Ajtó zárva
7. Ciklus hossza vagy a Késleltetett indítás visszaszámlálása
8. Időkezelő
9. Animált óra (program folyamatban)
10. Futó ciklus: Előmosás, Főmosás, Öblítés vagy Gőz program, Víz-leeresztés, Centrifugálás

## ADAGOLÓDOBOZ

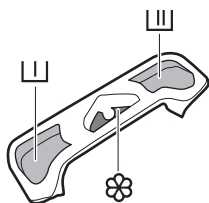

- Előmosás
- Mosás
- Öblítőszer **(ne töltse a MAX jel fölé)**

## BIZTONSÁGI INFORMÁCIÓK

Kérjük, a készülék üzembe helyezése és használata előtt figyelmesen olvassa el ezeket a pontokat. Ezt a használati utasítást tartsa a készülék közelében.

### ÁLTALÁNOS BIZTONSÁG

- Ne módosítsa, illetve ne próbálja meg módosítani a készüléket. Ez veszélyes lehet az Ön számára.
- A mosási program elindítása előtt győződjön meg arról, hogy minden pénzérmét, biztosítótűt, brosst, csavart stb. eltávolított. Ha benne hagyja a mosnivalóban, azok súlyosan károsíthatják a készüléket.
- Az ajánlott mosószermennyiséget használja.
- A kisméretű ruhadarabokat (zoknik, övek stb.) tegye egy kis vászonzsákba vagy párnahuzatba.
- Használat után válassza le a készüléket a hálózatról, és zárja el a vízcsapot.
- Tisztítás vagy karbantartás előtt mindig válassza le a készüléket az elektromos hálózatról.
- Ne mosson a készülékben olyan ruhadarabokat, amelyek bordázatot, befejezetlenül vagy szakadt anyagot tartalmaznak.

### ÜZEMBE HELYEZÉS

- A leszállítás után azonnal csomagolja ki a készüléket, vagy kérjen meg valakit, hogy csomagolja ki. Ellenőrizze, hogy nem sérült-e meg a készülék külseje bármilyen módon. Minden szállítási sérülésről tájékoztassa a kereskedőt.
- A készülék üzembe helyezése előtt távolítson el minden szállítási rögzítőcsavart és csomagolóanyagot.
- A készülék vízvezetékre való csatlakoztatásához szükséges munkákat kizárólag megfelelő képesítéssel rendelkező vízvezeték-szerelő végezheti el.
- Ha készülék csatlakoztatásához a háztartás elektromos rendszerét alkalmassá kell tenni, ezt a munkát szakképzett villanyszerelőnek kell elvégeznie.
- Ügyeljen arra, hogy az üzembe helyezés után a hálózati tápkábel ne szoruljon be a készülék alá.
- Ha a gépet padlószőnyegen helyezi üzembe, győződjön meg róla, hogy a szőnyeg nem zárja el a készülék alapján található szellőzőnyílások egyikét sem.

- A készüléket az előírásoknak megfelelő, földelt hálózati csatlakozódugasszal kell felszerelni.
- Mielőtt a készüléket az elektromos hálózatra csatlakoztatja, figyelmesen olvassa el az "Elektromos csatlakoztatás" c. fejezetben található utasításokat.
- A hálózati tápkábel cseréjét kizárólag erre felhatalmazott szervizmérnökök végezhetik el.
- A gyártó nem vállal semmilyen felelősséget a helytelen üzembe helyezésből fakadó esetleges károkért.

## FAGYÁS ELLENI ÓVINTÉZKEDÉSEK

Ha a készülék 0 °C alatti hőmérsékletnek van kitéve, a következő óvintézkedéseket meg kell tenni:

- Zárja el a csapot, és válassza le a befolyócsövet.
- Helyezze a befolyócső és a kifolyócső végét a padlózatra elhelyezett edénybe.
- Válassza ki az Ürités programot, és hagyja futni a ciklus végéig.
- Válassza le a készüléket az áramforrásról a programkapcsolót "Stop"  állásba forgatva.
- Húzza ki a készülék hálózati dugaszát.
- Helyezze vissza a befolyócsövet és a kifolyócsövet.



Így a csövekben maradt víz kifolyik, ezzel elkerülhető a jégképződés, ami a készülék károsodásához vezetne.

## SZEMÉLYRE SZABÁS

### GYERMEKBIZTONSÁG

Ez az opció két típusú lezárást biztosít:

- ha az opció aktiválása megtörtént, a ciklus megkezdése után nincs lehetőség az opciók vagy a program módosítására. A ciklus fut, és ki kell kapcsolnia az opciót, hogy egy új ciklust indítson el.
- ha az opciót a ciklus kezdete előtt aktiválják, a készülék nem indítható el.

A gyermekzár aktiválásához kapcsolja be a készüléket, és nyomja meg egyszerre az „Extra öblítés”  és a „Késleltetett indítás”  gombot, amíg a visszaigazoló jel  meg nem jelenik a kijelzőn. A készülék a memóriában tárolja az opció kiválasztását. A gyer-

Mielőtt ismét bekapcsolná a készüléket, gondoskodjon arról, hogy olyan területen helyezze üzembe, ahol a hőmérséklet nem esik fagypont alá.

### HASZNÁLAT



- A készüléket normál háztartási használatra tervezték. Ne használja a készüléket kereskedelmi vagy ipari célokra, illetve semmilyen más célra.
- Mosás előtt nézze meg minden ruhadarabon a kezelési címke utasításait.
- Ne tegyen olyan darabokat a mosógépbe, amelyen benzin, alkohol vagy triklóretilén stb. használatával folteltávolítást végeztek. Ilyen folteltávolítók használata esetén várjon, amíg a termék elpárolog, mielőtt ezeket a ruhadarabokat a dobba tenné.
- Üritse ki a ruhák zsebét, és a lepedőket, törölközőket stb. hajtogassa szét.
- A készülék kialakítása nem olyan, hogy azt csökkent fizikai, értelmi vagy mentális képességű, illetve megfelelő tapasztalatok és ismeretek híján lévő személyek (beleértve a gyermekeket is) használhassák, hacsak a biztonságukért felelős személy nem biztosít számukra felügyeletet és útmutatást a készülék használatára vonatkozóan.

Gondoskodni kell a gyermekek felügyeletéről annak biztosítása érdekében, hogy ne játsszanak a készülékkel.

mekzár kikapcsolásához ismétlje meg a műveletet.

### HANGJELZÉSEK

Amikor a hangjelzés be van kapcsolva, az megszólal, ha valamelyik gombot megnyomják, a program végén, illetve hibajelzéskor.

A kikapcsolásához kapcsolja be a készüléket, és a hangjelzés megszólalásáig nyomja meg egyszerre az „Előmosás”  és „Extra öblítés”  gombokat. A jelzés csak a figyelmeztető hangjelzéseknél aktív. Ha ismét aktiválni kívánja, ismétlje meg ugyanezt a műveletet.

## EGY MOSÁSI CIKLUS LEFUTTATÁSA

### AZ ELSŐ HASZNÁLAT

- i** • Győződjön meg arról, hogy az elektromos és vízcsatlakozások megfelelnek az üzembe helyezési útmutatóknak.
- Távolítsa el a polisztirol betétet és minden más elemet a doból.

- Futtasson le egy kezdeti mosási ciklust 90°C-on, ruhanemű nélkül, de mosószerezrel, hogy megtisztítsa a víz-tartályt.

## NAPI HASZNÁLAT

### A RUHANEMŰ BEHELYEZÉSE

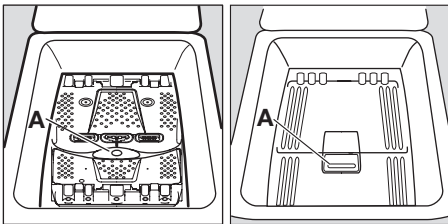

- Nyissa fel a készülék fedelét
- Az A kioldógomb megnyomásával nyissa ki a dobot<sup>2)</sup>: A két ajtószárny automatikusan kinyílik.
- Töltse be a mosnivalót, zárja be a dobot és a mosógép fedelét.

- !** **Vigyázat** Mielőtt lezárná a készülék fedelét, győződjön meg arról, hogy a dob jó be van-e zárva.
- Amikor a két ajtószárny le van zárva,
  - az A kioldógomb kiugrik.

### A MOSÓSZEREK ADAGOLÁSA

Öntse a mosószermennyiséget a mosási rekeszbe [1] és az előmosási rekeszbe [2], ha kiválasztotta az "előmosás" opciót. Töltse az öblítőszeret a [3] rekeszbe, ha szükséges.

### A KÍVÁNT PROGRAM KIVÁLASZTÁSA

Fordítsa a programkapcsolót a kívánt programra. A „Start/Szünet” [4] gomb zölden villog.

Ha ön akkor forgatja el a programkapcsolót egy másik programra, amikor egy ciklus folyamatban van, a készülék figyelmen kívül hagyja az újonnan kiválasztott programot. Az „Err” villog és a „Start/Szünet” [4] gomb pirosan villog néhány másodpercig.

### A HŐMÉRSÉKLET BEÁLLÍTÁSA

Nyomja meg ismételten a „Hőmérséklet” [5] gombot, ha a készülék által választott értéktől eltérő hőmérsékleten kívánja kimosni a mosnivalót (lásd "Programtáblázat"). A [6]\* jel hideg mosást jelent.

### A CENTRIFUGÁLÁSI SEBESSÉG KIVÁLASZTÁSA

Nyomja meg a "Centrifugálás" [7] nyomógombot, ha a készülék által beállítottól eltérő sebességgel szeretne centrifugálni. Választhatja a "Nincs centrifugálás" [8], "Öblítóstop" [9] vagy a "Halk ciklus plus" [10] funkciót is.

A maximális centrifugálási sebességek:  
 Pamut, Eco: 1300 ford./perc, Gyapjú : 1000 ford./perc, Műszál, Póló, Vasaláskönyvnyitó : 900 ford./perc, Kényes, Takaró : 700 ford./perc.

Miután a program véget ért, és az „Öblítóstop” [9] vagy a „Halk ciklus plus” [10] funkciót kiválasztotta, a ciklus befejezéséhez és a víz leeresztéséhez ki kell választania a „Centrifugálás” [7] vagy a „Leeresztés” [11] programot is.

**Halk ciklus plus** : a ciklus nem tartalmaz centrifugálást, és öblítóstoppal ér véget.

### OPCIÓK KIVÁLASZTÁSA

A különböző opciókat a program kiválasztása után és a „Start/Szünet” [4] gomb megnyomása előtt kell kiválasztani (lásd "Programtáblázat"). Nyomja meg a kívánt gomb(oka)t, és a megfelelő szimbólum megjelenik a kijelzőn. Ha ismét megnyomja, a jel eltűnik. Ha az opciók valamelyike nem egyeztethető össze a kiválasztott programmal, az "Err" felirat villog a kijelzőn, és a "Start/Szünet" [4] gomb pirosan villog.



2) Modelltől függően.

## "ELŐMOSÁS" OPCIÓ

A készülék egy előmosást végez max. 30 °C-on.





## "ÖBLÍTÉS PLUS" OPCIÓ





A mosógép egy vagy több további öblítést végez a mosási ciklus alatt. Ez az opció az érzékeny bőrű egyéneknél és olyan helyeken ajánlott, ahol a víz nagyon lágy. Ideiglenesen: Nyomja meg az "Öblítés plus"  gombot. Az opció csak a kiválasztott programnál aktív.



Állandó : Tartsa lenyomva az „Előmosás”  és a „Késleltetett indítás”  nyomógombokat néhány másodpercig. Az opció tartósan aktiválva marad még akkor is, ha közben kikapcsolja a készüléket. Az opció törléséhez ismétlje meg a folyamatot.

## „KÉSELTETETT INDÍTÁS”

Ez az opció lehetővé teszi a mosási program indításának 30, 60, 90 perccel, illetve 2–20 órával történő késleltetését. A kiválasztott idő néhány másodpercre megjelenik a kijelzőn.

A késleltetett indítási időt bármikor módosíthatja vagy törölheti a „Start/Szünet”  gomb megnyomása előtt, ha megnyomja ismét a „Késleltetett indítás”  nyomógombot (a  az azonnali indítást jelzi). Ha már megnyomta a „Start/Szünet”  gombot, és módosítani vagy törölni szeretné a késleltetett indítást, végezze el a következő műveleteket:

- A késleltetett indítás törléséhez és a ciklus azonnali elindításához nyomja meg a „Start/Szünet”  gombot, majd a „Késleltetett indítás”  gombot. A ciklus elindításához nyomja meg a „Start/Szünet”  gombot.
- A késleltetési időtartam módosításához a „Stop”  álláson túl kell haladnia, és a mosási ciklust újra kell programoznia.

A fedél a késleltetett indítás időtartama alatt zárva van. Ha ki kell nyitnia a fedelet, először szünet helyzetbe kell állítania a készüléket a „Start/Szünet”  gomb megnyomásával. A fedél lecsukása után ismét nyomja meg a „Start/Szünet”  gombot.

## IDŐKEZELÉS

A ciklus meghosszabbítható vagy lerövidíthető a „Time Manager”  gombokkal. A ruhanemű szennyezettségének mértéke is megjelenik a kijelzőn.



Szennyezettségi szint	Ikon	Anyag fajtája
Intenzív		Erősen szennyezett darabokhoz
Normál		Normál mértékben szennyezett darabokhoz
Mérsékelt		Mérsékelt szennyezett darabokhoz
Enyhe		Enyhén szennyezett darabokhoz
Gyors <sup>1)</sup>		Nagyon enyhén szennyezett darabokhoz
Szupergyors <sup>1)</sup>		Rövid ideig használt vagy viselt darabokhoz
Frissítés <sup>1)</sup>	 <sup>2)</sup>	Csak a ruhák felfrissítéséhez
Szuper frissítés <sup>1)</sup>	 <sup>2)</sup>	Csak nagyon kevés ruhadarab felfrissítésére

<sup>1)</sup> Fél tölthez.

<sup>2)</sup> A szimbólum villog, majd eltűnik: ez a mosási ciklus csak egy felfrissítő ciklus.

A kiválasztott programtól függ, hogy felsorolt kategóriák közül melyik jelenik meg.

## A PROGRAM INDÍTÁSA

A ciklus elindításához nyomja meg a „Start/Szünet”  gombot, a megfelelő jelzőfény zölden világít, és a  szimbólum jelenik meg a kijelzőn (ajtó zárva).

Normális jelenség, ha a ciklus alatt a programkapcsoló nem mozdul el. Az aktuális ciklus jele és a hátralévő idő megjelenik a kijelzőn. Ha késleltetett indítás van kiválasztva, visszaszámlálás jelenik meg a kijelzőn.



 A leeresztő szivattyú egy rövid időre bekapcsolhat, amikor a készülék vizet tölt be.

## FELMELEGÍTÉS



A ciklus alatt a  jel felgyullad, amikor a készülék eléri a megfelelő hőmérsékletet.

## PROGRAM MEGSZAKÍTÁSA

### Mosnivaló hozzáadása az első 10 perc alatt

Nyomja meg a „Start/Szünet”  gombot: a megfelelő jelzőfény zölden villog, miközben a készülék szünet helyzetben van. A fedelet csak kb. két perccel azután lehet kinyitni, hogy a mosógép leállt. A  szimbólum eltűnik. A program folytatásához nyomja meg ismét a „Start/Szünet”  gombot.

### A folyamatban lévő program módosítása

Mielőtt az aktuális programon bármilyen változtatást végrehajtana, a mosógépet a "Start/Szünet"  gomb megnyomásával szünetre kell állítani. Ha a módosítás nem lehetséges, az "Err" felirat villog a kijelzőn, és a „Start/Szünet”  gomb pirosan villog néhány másodpercig. Ha mégis a program módosítása mellett dönt, törölnie kell az aktuális programot (lásd alább).

## PROGRAMTÁBLÁZAT

**Gőzölés funkció:** A gőz - a textília típusától függően - csökkenti a gyűrődést és a szagokat.



Ruhanemű maximális mennyisége : 1 kg száraz ruha.

A Gőzölés ciklus végén a ruhanemű nedves tapintású : tegye ki a ruhákat a friss levegőre 10 percre, hogy a nedvesség eltávozhasson.

## Program törlése

Ha törölni kívánja a programot, forgassa a programkapcsolót a „Stop” állásba  .

## A PROGRAM VÉGE

A mosógép automatikusan leáll, a „Start/Szünet”  gomb kialszik, és a kijelző a "0" villog. A fedelet csak kb. két perccel azután lehet kinyitni, hogy a mosógép leállt. A  szimbólum eltűnik. Forgassa a programkapcsolót „Stop”  állásba. Szedje ki a ruhát. Húzza ki a csatlakozódugót, és zárja el a vízcsapot.

**Készenlét:** Miután a program befejeződött, néhány másodperc elteltével az energiatakarékos rendszer bekapcsol. A kijelző fényereje lecsökken. Bármely gombot megnyomva a készülék kilép az energiatakarékos állapotból.

! A ruhaneműt a lehető leggyorsabban szedje ki a szárítógépből.

Gőzölési ciklust követően a ruhákat mindenképpen javasolt kivasalni, de a vasalás sokkal könnyebb lesz.

! A Gőzölési ciklushoz ne használjon mosószert.

Program / Mosnivaló típusa	Töltet	Lehetséges opciók
 <b>Pamut (hideg - 90°)</b> : Fehér vagy színes, pl. normál mértékben szennyezett munkaruhák, ágynemű, terítő, alsónemű, törölközők.	6,0 kg	Öblítóstop, Halk ciklus plus, Előmosás, Öblítés plus, Időkezelés, Késleltetett indítás
 <b>Műszálás (hideg - 60°)</b> : Műszálás szövetek, alsónemű, színes ruhadarabok, nem vasalandó ingek, blúzok.	2,5 kg	Öblítóstop, Halk ciklus plus, Előmosás, Öblítés plus, Időkezelés, Késleltetett indítás
 <b>Kényes (hideg - 40°)</b> : Mindenféle kényes anyaghoz, például függönyökhöz.	2,5 kg	Öblítóstop, Halk ciklus plus, Előmosás, Öblítés plus, Időkezelés, Késleltetett indítás
 <b>Gyapjú (hideg - 40°)</b> : Gépben mosható gyapjú ruhaneműkhöz, amelyek címkéjén ez áll: „Tiszta gyapjú, gépben mosható, nem megy össze”.	1,0 kg	Öblítóstop, Halk ciklus plus, Késleltetett indítás
 <b>Öblítés</b> : A program kézzel mosott ruhadarabok öblítéséhez használható.	6,0 kg	Öblítóstop, Halk ciklus plus, Öblítés plus, Késleltetett indítás
 <b>Vízleeresztés</b> : Egy üres ciklust futtat le Öblítóstop (vagy Halk ciklus plus) után.	6,0 kg	



Program / Mosnivaló típusa	Töltet	Lehetséges opciók
<b>Centrifugálás</b> : Centrifugálás 400 - 1300 ford./perc sebességgel Öblítóstop (vagy Halk ciklus plus) után).	6,0 kg	Késleltetett indítás
<b>Eco<sup>1</sup> (40° - 90°)</b> : Fehér vagy színes, pl. normál mértékben szennyezett munkaruhák, ágynemű, terítő, alsónemű, törölközők.	6,0 kg	Öblítóstop, Halk ciklus plus, Előmosás, Öblítés plus, Késleltetett indítás
<b>Takaró (30° - 40°)</b> : Takarók vagy több-rétegű szövetek mosásához.	2,5 kg	Késleltetett indítás
<b>Póló (30°)</b> : 5 enyhén szennyezett póló mosásához.	2,5 kg	Késleltetett indítás
<b>Vasaláskönnyítő (hideg - 60°)</b> : Pamut és műszálás ruhák mosásához. Csökkenti a gyűrődést, és könnyebbé teszi a vasalást.	1,0 kg	Öblítóstop, Előmosás, Öblítés plus, Késleltetett indítás
<b>Pamut gőzölés</b> : Csökkenti a gyűrődést 1-4 pamut póló (100%-os pamut) vagy max. 1 kg terítő, 1 farmer esetén <sup>2)</sup> .	1,0 kg	
<b>Műszál gőzölés</b> : Csökkenti a gyűrődést 1-5 műszálás ing, 1 kg kevert, eltérő összetételű textilja, és max. 1 kg 100%-ban műszálás ruha esetén <sup>2)</sup> .	1,0 kg	
<b>Gőzöléses frissítés</b> : Eltávolítja a szagokat a pamut és a műszálás ruháztból <sup>2)</sup> . Az állatok szaga nem távolítható el.	1,0 kg	

1) Standard programok az energiacímke fogyasztási értékei számára. A 2010/1061 számú rendelkezésnek megfelelően az „Eco 60° C” és az „Eco 40° C” az átlagosan szennyezett pamut ruhanemű mosásához használatos, szabványos program. Ezek a leghatékonyabb programok a normál szennyezettségű pamut ruhák mosásához, ami a vízfelhasználást és az energiafogyasztást illeti.

2) A Gőzölés ciklus nem használható az alábbi típusú ruhákhoz :

- olyan ruhák, amelyek ruhacímkején  nincs rajta az, hogy szárítógépben szárítható
- olyan ünnepi ruhák, melyek sok műanyag, fém fa vagy egyéb berakást tartalmaznak.

## FOGYASZTÁSI ÉRTÉKEK

**i** A címkén szereplő adatok tájékoztató jellegűek. Az értékek különböző okok miatt változhatnak, pl. a ruhanemű jellege és mennyisége, a víz és a környezeti hőmérséklet függvényében.

Programok	Töltet (kg)	Energiafogyasztás (kWh)	Vízfogyasztás (liter)	Program hozzávetőleges időtartama (perc)	Fennmaradó nedvesség (%) <sup>1)</sup>
Pamut 60 °C	6	1.20	55	150	52
Pamut 40 °C	6	0.85	55	140	52
Műszál 40 °C	2.5	0.55	44	80	37
Kímélő 40 °C	2.5	0.50	48	70	37
Gyapjú/Kézi mosás 30 °C	1	0.35	50	61	32
<b>Szabványos pamut program</b>					

Programok	Töltet (kg)	Energiafogyasztás (kWh)	Vízfogyasztás (liter)	Program hozzávetőleges időtartama (perc)	Fennmaradó nedvesség (%) <sup>1)</sup>
Szabványos pamut 60 °C	6	1.02	52	240	52
Szabványos pamut 60 °C	3	0.80	40	165	52
Szabványos pamut 40 °C	3	0.66	40	140	52

1) a centrifugálási fázis végén.

Kikapcsolt állapotban (W)	Bekapcsolva hagyva (W)
0.10	1.60

## ÁPOLÁS ÉS TISZTÍTÁS

Húzza ki a készülék hálózati dugaszát a tisztítás előtt.

### A KÉSZÜLÉK VÍZKÖMENTESÍTÉSE

A készüléket vízkömentesítéséhez használjon mosógépekhez készült, megfelelő, nem korrozív terméket. Olvassa el a termék címkéjét, hogy mekkora az ajánlott mennyiség, és milyen gyakran kell a vízkömentesítést elvégezni.

### A KÉSZÜLÉK KÜLSEJE

A készülék külsejének megtisztításához használjon meleg szappanos vizet. Soha ne használjon alkoholt, oldószereket vagy hasonló termékeket

### ADAGOLÓDOBOZ

Tisztításához az alábbiak szerint járjon el:

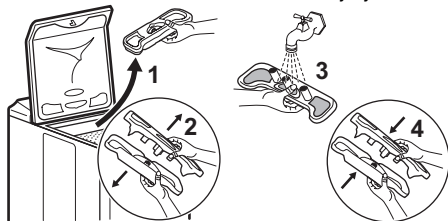

### LEFOLYÓCSŐ-SZŰRŐ

Rendszeresen tisztítsa meg a készülék alapzatán található szűrőt:

## MŰKÖDÉSI PROBLÉMÁK

A gyárból való kibocsátás előtt számos ellenőrzést végeztek a készüléken. Ugyanak-

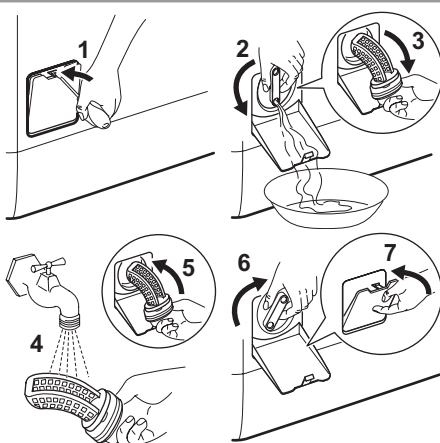

### BEFOLYÓCSŐ-SZŰRŐK

Tisztításukhoz az alábbiak szerint járjon el:

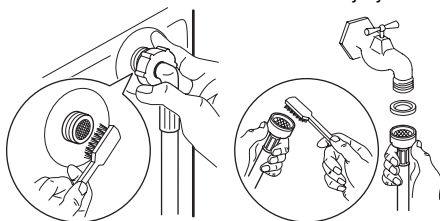

kor, ha rendellenességet észlel, kérjük, olvassa át az alábbi részeket, mielőtt a vevőszolgálatot hívná.

Problémák	Okok
A mosógép nem indul el, vagy nem tölt be vizet:	<ul style="list-style-type: none"> <li>• a készülék nincs megfelelően csatlakoztatva, az elektromos csatlakozás nem működik megfelelően, áramszünet van,</li> <li>• a készülék fedele és a dob ajtószármái nincsenek jól bezárva,</li> <li>• a programindító parancs nincs megfelelően kiválasztva,</li> <li>• a vízellátás megszakadt, a vízcsapot lezárták,</li> <li>• a vízbevezető szűrők szennyezettek,</li> <li>• egy piros fül jelenik meg a befolyócsövön<sup>1)</sup>.</li> </ul>
A készülék vizet vesz fel, de rögtön ki is üríti:	<ul style="list-style-type: none"> <li>• a kifolyócső U-idoma túl alacsonyra van rögzítve (lásd az üzembe helyezésről szóló szakaszt).</li> </ul>
A mosógép nem öblít, vagy nem üríti ki a vizet:	<ul style="list-style-type: none"> <li>•</li> <li>• a kifolyó szűrője eldugult,</li> <li>• az egyensúlyvesztés érzékelője bekapcsolt: a mosnivaló egyenetlenül oszlik el a dobban,</li> <li>• az „Ürítés” program, illetve a „Halk ciklus plus” vagy az „Öblítóstop” opció ki van választva,</li> <li>• a kifolyócső U-idomának magassága nem megfelelő.</li> </ul>
Ha víz van a mosógép körül:	<ul style="list-style-type: none"> <li>• A túl sok mosószer túlcserdülő habképződést okozott,</li> <li>• a mosószer nem alkalmas gépi mosáshoz,</li> <li>• a kifolyócső „U” darabja nincs megfelelően csatlakoztatva,</li> <li>• a kifolyó szűrőt nem tették vissza a helyére,</li> <li>• a befolyócső szivárog.</li> </ul>
A mosás eredménye nem kielégítő:	<ul style="list-style-type: none"> <li>• a mosószer nem alkalmas gépi mosáshoz,</li> <li>• túl sok mosnivaló van a dobban,</li> <li>• a mosási ciklus nem megfelelő,</li> <li>• nincs elegendő mosószer.</li> </ul>
A készülék rázkódik és zajos:	<ul style="list-style-type: none"> <li>• a készülékből nem távolította el az összes csomagolóanyagot (lásd az üzembe helyezésről szóló szakaszt),</li> <li>• a készülék nincs egyenes felületen és nincs egyensúlyban,</li> <li>• a készülék túl közel van a falhoz vagy a bútorhoz,</li> <li>• a mosnivaló egyenetlenül oszlik el a dobban,</li> <li>• a töltet túl kicsi.</li> </ul>
Túl hosszú a mosási ciklus:	<ul style="list-style-type: none"> <li>• a vízbevezető szűrők szennyezettek,</li> <li>• az áram- vagy a vízellátás szünetel,</li> <li>• a motor túlhevülési érzékelője bekapcsolt,</li> <li>• a befolyó víz hőmérséklete alacsonyabb a szokásosnál,</li> <li>• a habérzékelő biztonsági rendszer bekapcsolt (túl sok a mosószer), a mosógép pedig megkezdte a hab kiürítést,</li> <li>• az egyensúlyvesztés érzékelője bekapcsolt: annak érdekében, hogy a mosnivaló eloszlásra a dobban egyenetlesebb legyen, egy extra fázist adott a ciklushoz.</li> </ul>
A mosógép leáll a mosási ciklus alatt:	<ul style="list-style-type: none"> <li>• a víz- vagy az áramellátás szünetel,</li> <li>• az Öblítóstop opciót kiválasztották,</li> <li>• a dob ajtószármái nyitva vannak.</li> </ul>
A fedél nem nyitható a ciklus végén:	<ul style="list-style-type: none"> <li>• a dobban a hőmérséklet túl magas,</li> <li>• a fedél a ciklus befejeződése után 1-2 perccel old ki.</li> </ul>
Az E40 hibakód jelenik meg a kijelzőn <sup>2)</sup> és a „Start/Szünet” gomb pirosan villog <sup>3)</sup> :	<ul style="list-style-type: none"> <li>• a fedél nincs jól lezárva.</li> </ul>

Problémák	Okok
Az E20 hibakód jelenik meg a kijelzőn <sup>2)</sup> és a "Start/Szünet" gomb pirosan villog <sup>3)</sup> :	<ul style="list-style-type: none"> <li>• a kifolyó szűrője eldugult,</li> <li>• a kifolyócső eldugult vagy megtört,</li> <li>• a kifolyócső rögzítése túl magasan van (lásd az „Üzembe helyezés” c. szakaszt),</li> <li>• a vízleeresztő szivattyú elzáródott,</li> <li>• a vezetékek elzáródtak.</li> </ul>
Az E10 hibakód jelenik meg a kijelzőn <sup>2)</sup> és a "Start/Szünet" gomb pirosan villog <sup>3)</sup> :	<ul style="list-style-type: none"> <li>• a vízcsap el van zárva,</li> <li>• a vízellátás szünetel.</li> <li>• egy piros fül jelenik meg a befolyócsövön<sup>1)</sup>.</li> </ul>
Az EFO hibakód jelenik meg a kijelzőn <sup>2)</sup> és a "Start/Szünet" gomb pirosan villog <sup>3)</sup> :	<ul style="list-style-type: none"> <li>• a kifolyó szűrője eldugult,</li> <li>• bekapcsolt a túlcsondulásgátló biztonsági rendszer, járjon el a következők szerint: <ul style="list-style-type: none"> <li>- zárja el a vízcsapot,</li> <li>- ürítse le a készüléket 2 percig a hálózatról való leválasztás előtt,</li> <li>- hívja ki a szervizszolgálatot.</li> </ul> </li> </ul>
Az adagolórekesz feltöltésekor az öblítőszert közvetlenül a dobba folyik:	<ul style="list-style-type: none"> <li>• túllépte a MAX jelzést.</li> </ul>

1) Modelltől függően.

2) Bizonyos modelleken hangjelzés hallható,

3) Bármilyen probléma megoldása után a megszakított program újraindításához nyomja meg az „Indítás/Szünet” gombot.

## MOSÓSZEREK ÉS ADALÉKOK

Kizárólag mosógépben való használatra szolgáló mosószert és adalékanyagot használjon. Nem ajánljuk különféle típusú mosószerek keverését. Ez foltot hagyhat a ruhán. Nincsenek korlátozások a mosóporok használatára tekintetében. A folyékony mosószerek nem használhatók, amikor az

előmosás ki van választva. Előmosás nélküli ciklusok esetén ezeket adagolólabdák alkalmazásával kell hozzáadni. A mosószertablettákat vagy dózisokat a készülék adagolódobozának mosószerrekeszébe kell helyezni.

## MŰSZAKI JELLEMZŐK

MÉRETEK	Magasság Szélesség Mélység	850 mm 400 mm 600 mm
TÁPFESZÜLTÉS/FREKVENCIA ÁRAMFELVÉTEL		230 V / 50 Hz 2300 W
VÍZNYOMÁS	Minimum Maximum	0,05 MPa (0,5 bar) 0,8 MPa (8 bar)
Csatlakoztatás a vízhálózatra		20/27 típus

## ÜZEMBE HELYEZÉS

Az első alkalommal való használat előtt távolítsa el minden szállítási védőcsomagolást. Tartsa meg a doboz a jövőbeni szállításhoz: A nem rögzített készülék szállítása a belső részegységek megsérüléséhez vezet-

het, szivárgásokat és meghibásodásokat okozhat. A készülék fizikai kontaktus révén is megsérülhet.

## A CSOMAGOLÁS ELTÁVOLÍTÁSA

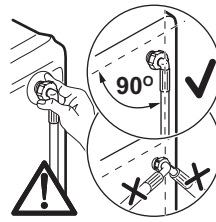
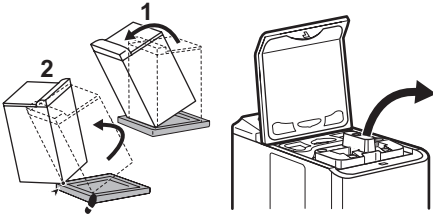

Nyissa ki a vízcsapot. Ellenőrizze, nincs-e szivárgás.

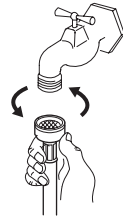

## KIBONTÁS

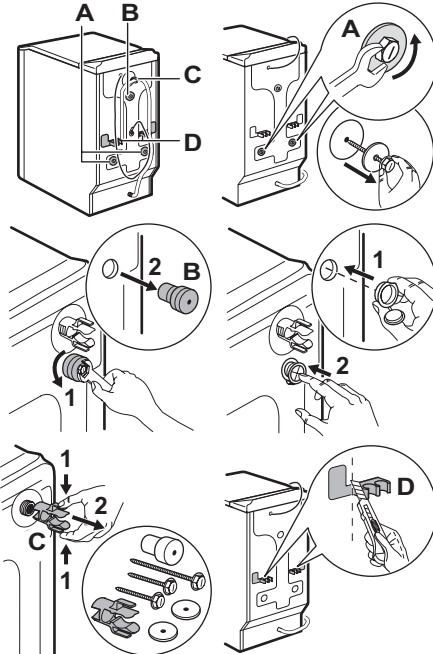

A mosógépnek a környező bútorokkal azonos szinten való üzembe helyezéséhez a D ábrán látható módon járjon el.

## VÍZELLÁTÁS

A mellékelt víztömlőt szerelje fel a mosógép hátuljára a következők szerint. Ne használjon fel újra régi csövet. A befolyócsövet nem szabad meghosszabbítani. Ha túl rövid, kérjük, vegye fel a kapcsolatot a vevőszolgálatlal.

## VÍZLEERESZTÉS

Szerelje fel az U-da-rabot a kifolyócsőre. Tegyen mindent a leeresztési pontra (vagy egy kádba) 70 és 100 cm közötti magasságban. Ügyeljen arra, hogy biztonságosan legyen rögzítve. A szivmórház kockázatának elkerülése érdekében a levegőnek be kell tudni lépnie a cső végén.

A kifolyócsövön soha nem lehetnek törések. Ha túl rövid, vegye fel a kapcsolatot egy szerelővel.

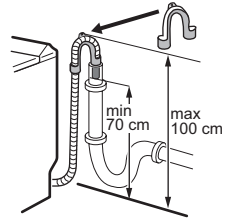

## ELEKTROMOS CSATLAKOZTATÁS

A mosógépet kizárólag 230 V-os egyfázisú hálózathoz szabad csatlakoztatni. Ellenőrizze a biztosítékot: 10 A, 230 V. A készüléket tilos hosszabbítóhoz vagy elosztóhoz csatlakoztatni. Ügyeljen arra, hogy a dugasz földelve legyen, és hogy megfeleljen az érvényben lévő előírásoknak.

## ELHELYEZÉS

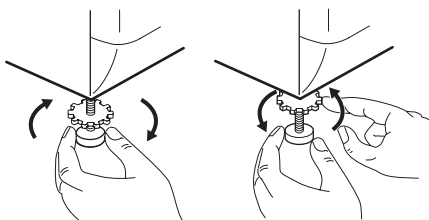

A készüléket sima és kemény felületen, szellőzött helyiségben kell elhelyezni. Gondoskodjon arról, hogy a készülék ne érjen hozzá a falhoz vagy a többi berendezéshez. A pontos vízszintbe állítás megelőzi a vibrációt, a zajt és a készülék elmozdulását az üzemelés alatt.



## KÖRNYEZETVÉDELMI TUDNIVALÓK

A terméken vagy a csomagoláson található  szimbólum azt jelzi, hogy a termék nem kezelhető háztartási hulladékként. Ehelyett a terméket el kell szállítani az elektromos és elektronikai készülékek újrahasznosítására szakosodott megfelelő begyűjtő helyre. Azzal, hogy gondoskodik ezen termék helyes hulladékba helyezéséről, segít megelőzni azokat, a környezetre és az emberi egészségre gyakorolt potenciális kedvezőtlen következményeket, amelyeket ellenkező esetben a termék nem megfelelő hulladékkezelése okozhatna. Ha részletesebb tájékoztatásra van szüksége a termék újrahasznosítására vonatkozóan, kérjük, lépjen kapcsolatba a helyi önkormányzattal, a háztartási hulladékok kezelését végző szolgálattal vagy azzal a bolttal, ahol a terméket vásárolta.

### A KÉSZÜLÉK HULLADÉKBA HELYEZÉSE

 A  jelzéssel ellátott valamennyi anyag újrahasznosítható. Ezeket gyűjtésre és

újrahasznosításra adja le a megfelelő hulladékgyűjtő telephelyeken (érdeklődjön a helyi önkormányzatnál). A készülék hulladékba helyezésekor távolítsa el minden olyan alkatrészt, amely másokra veszélyes lehet: vágja el a hálózati tápkábelt a készülék alapzatánál.

### KÖRNYEZETVÉDELLEM

-  Ha takarékoskodni szeretne a vízzel, energiával, és hozzá szeretne járulni a környezet védelméhez, az alábbiakat javasoljuk:
  - Amikor csak lehetséges, használja a készüléket teljes kapacitással, és kerülje a részölteteket.
  - Csak az erősen szennyezett darabokhoz használja az előmosás vagy az áztatás programokat.
  - A vízkeménységnek, a töltet méretének és a mosnivaló szennyezettségének figyelembe vételével megfelelő mennyiségű mosószert használjon.

## MAGYARORSZÁG - JÓTÁLLÁS

Az Electrolux Lehel Kft. (5101 Jászberény, Fémnyomó u. 1.) mint a jelen jótállási jegyen feltüntetett típusú és gyártási számú készülék gyártója vagy importőre, a termékre jótállást vállal az alábbi feltételek szerint:

### JÓTÁLLÁSI FELTÉTELEK

1. A jótállási idő: a 151/2003 (IX. 22.) sz. kormányrendeletben a fogyasztói szerződés alapján vásárolt tartós fogyasztási cikkekre kötelezően előírt, a vásárlás napjától számított 12 hónap. A hűtőszekrények, fagyasztók, klímaberendezések, gáztűzhelyek, gáz-elektromos kombinált tűzhelyek és gázüzemű vízmelegítők esetében az Electrolux Lehel Kft 24 hónap jótállást vállal.

2. Valamennyi gázenergiával működő készülék, valamint a több fázisra kötendő berendezések esetében a jótállási igény csak akkor érvényesíthető, ha a térítés-köteles üzembe helyezést az erre feljogosított szerviz (ld. a mellékelt szervizlistán) elvégezte, és a jótállási jegyen ezt igazolta. Az üzembe helyezés elofeltétele az, hogy a szabvány szerinti elektromos, gáz- és kéménybekötési lehetőség rendelkezésre álljon. Ebben az esetben a jótállás az üzembe helyezés napjától kezdődik. A nem megfelelő üzembe helyezésből adódó meghibásodásokra a garancia nem terjed ki.
3. A jótállási jogokat a fogyasztási cikk tulajdonosa érvényesítheti, feltéve, hogy fogyasztónak minősül. (Fogyasztó: a gazdasági, vagy szakmai tevékenység körén kívül eső célból szerződést kötő személy – Ptk. 685.§ d) pont). Amennyiben a fogyasztó bemutatja az ellenérték megfizetését igazoló bizonylatot, úgy a fogyasztói szerződés megkötését bizonyítottnak kell tekinteni a 49/2003. (VII.30.) GKM rendelet 2.§ alapján. Mindezek érdekében kérjük tisztelt Vásárlóinkat, hogy őrizzék meg a fizetési bizonylatot is, amelyet a fogyasztói szerződés igazolásához kérhet a szerelő.
4. A jótállási igény érvényesítéséhez az értekesítő szerv által az összes szelvényen hitelesített jótállási jegy szükséges.  
A hitelesített jótállási jegynek tartalmaznia kell:
  - a készülék típusát és gyártási számát,
  - az eladás keltét,
  - a kereskedelmi cég (kereskedő) bélyegzőjét.

**ELVESZETT JÓTÁLLÁSI JEGYET CSAK AZ ELADÁS NAPJÁNAK HITELT ÉRDEMLŐ IGAZOLÁSA (pl. dátummal és bélyegzővel ellátott számla) ESETÉN PÓTOLUNK.**
5. Nem érvényesíthető a jótállási igény, ha:
  - a hiba rendeltetésellenes (pl. nem háztartási célú) vagy a kezeletlen tájékoztatóban foglaltaktól eltérő használat, szakszerűtlen szállítás vagy tárolás eredménye,
  - a készüléken kívül álló ok (pl. hálózati feszültség vagy gáz-nyomás megengedettnél nagyobb ingadozása, illetve a gáz szennyezettségének) következménye,
  - a jótállási jegy a valóságnak nem megfelelő adatokat tartalmaz,
  - a készüléket a címlistában feltüntetett szervizek szakemberein kívül más már javította,
  - a készülék javítása lehetetlenné válik a gyártó, az értekesítő vagy a szerviz működési körén kívül álló okból (pl. ha a fogyasztó a szükséges javítás elvégzését bármilyen okból megakadályozza; ha a készüléket olyan helyen üzemeltetik, amely a javító felszerelést szállító gépkocsival nem közelíthető meg, illetve onnan a készülék elszállítása nem lehetséges; ha a szabadon álló készüléket házilagosan olyan helyre építették be, amely a készülék javításához szükséges mozgást lehetetlenné teszi).

## **ÉRVÉNYESÍTHETŐ IGÉNYEK**

1. Hibás teljesítés esetén a fogyasztó első sorban – választása szerint – kijavítást vagy kicserélést igényelhet, kivéve ha a választott jótállási igény teljesítés lehetetlen, vagy ha az a kötelezettnek a másik szavatossági igény teljesítésével összehasonlítva aránytalan többletköltséget eredményezne, figyelembe véve a termék hibátlan állapotban képviselt értékét, a szerződésszegés súlyát, és az igény teljesítésével a jogosultnak okozott kényelmetlenséget.

## **JAVÍTÁS**

2. Ha a fogyasztónak sem a kijavításra, sem a kicserélésre nincs joga, vagy ha a szerviz a kijavítást, illetve kicserélést nem vállalta, vagy e kötelezettségének a dolog tulajdonságaira és a fogyasztó által elvárható rendeltetésére figyelemmel megfelelő határidőn belül, a fogyasztónak okozott jelentős kényelmetlenség nélkül nem tud eleget tenni – választása szerint – megfelelő árleszállítást igényelhet vagy elállhat a szerződéstől. Jelentéktelen hiba miatt elállásnak nincs helye.
3. A fogyasztó a választott jogáról másokra térhet át. Az áttéréssel okozott kárt köteles az Electrolux Lehel Kft.-nek megtéríteni, kivéve, ha az áttérésre a kötelezett magatartása adott okot (pl. a hiba rövid idő alatt, vagy értékcsökkenés nélkül nem javítható ki, és a kijavítás a fogyasztó érdekeit sértené), vagy az áttérés egyébként indokolt volt.
4. Ha a szerviz a termék kijavítását megfelelő határidőre nem vállalja, vagy nem végzi el, a fogyasztó a hibát az Electrolux Lehel Kft. költségére maga kijavíthatja vagy mással kijavíttathatja. (Az Electrolux Lehel Kft. ezen jótállási igény alkalmazását a javítás speciális feltételeire tekintettel és balesetvédelmi okokból NEM AJÁNLANJA!)
5. A jótállás a fogyasztó törvényből eredő szavatossági jogait nem érinti.
  1. Ha a fogyasztó javítást kér, a javításra a mellékelt címlistán feltüntetett szervizek vehetők igénybe.
  2. A szerviznek törekednie kell arra, hogy az igény bejelentésétől számított 15 munkanapon belül a javítást elvégezze.
  3. Javítás esetén a jótállás meghosszabbodik a szerviz részére történő átadásától – helyszíni javítás esetén a hiba bejelentésétől – kezdve azzal az idővel, amely alatt a készülék a hiba miatt rendeltetészerűen nem használható.
  4. A készülék jelentős részének (fődarabjának) kicserélése esetén a jelentős rész tekintetében a jótállás újra kezdődik. Az egyes készülékek fődarabjegyzéke a következő oldalon található.
5. Rögzített bekötésű, illetve a 10 kg-nál súlyosabb, vagy tömegközlekedési eszközön kézi csomagként nem szállítható terméket az üzemeltetés helyén kell megjavítani. Ha a javítás az üzemeltetés helyén nem végezhető el, a le- és felszerelésről, valamint az el- és visszaszállításról a szerviz gondoskodik.
6. A jótállási időben végzett javítás elvégzése után a szerviz szerelője a soron következő „Jótállási javítási szelvény”-t és annak töpéldányát kitölti, és a szelvényt levásztja a töpéldányról. A jótállási jegyen a jótálláson alapuló javítás esetén a szerviznek fel kell tüntetnie:
  - a javítási igény bejelentésének és a termék átvételének időpontját, továbbá a javított terméknek a vevő részére történő visszaadása időpontját,
  - a hiba okát és a javítás módját, kódszámmal és szöveggel, a javítás időpontját, valamint a munkalap számát,
  - a jótállás új határidejét,
  - jelentős rész cseréjét és az arra vonatkozó új jótállási időt.

## KÉSZÜLÉKSERE

1. A fogyasztó kérheti a készülék cseréjét akkor is, ha az a vásárlástól számított 3 munkanapon belül a rendeltetészerű használatot akadályozó módon meghibásodott. A csere iránti igényt a vásárlás helyén lehet érvényesíteni. A kereskedő a meghibásodás tényét a szerviz bevonásával ellenőrizheti.
2. Csere esetén a termék visszaszolgáltatásával egyidejűleg új, ugyanolyan típusú készüléket kell a fogyasztónak átadni. Ha ez nem lehetséges, a vételárát vissza kell fizetni, vagy a vételár-különbözet elszámolása mellett más típusú terméket kell részére kiadni.
3. Készülékcsere akkor is lehet kérni, ha a fogyasztó a korábban választott javítási vagy más igényről áttér a csere iránti igényre.

## FONTOS TUDNIVALÓK

1. A fogyasztók jogait, valamint a gyártó és kereskedelmi cégek kötelezettségeit a Polgári Törvénykönyv, a 49/2003. (VII. 30.) GKM sz. rendelet, valamint a 151/2003 (IX. 22.) Korm. sz. rendelet tartalmazza.



2. A fogyasztó a termékkel kapcsolatos kifogásait a kereskedőhöz vagy a szervizhez intézheti, akinek egy jegyzőkönyvet kell erről felvennie a 49/2003 GKM sz. rendelet szerint. Amennyiben a fogyasztó a kereskedőhöz fordul, a forgalmazó fenntartja magának azt a jogot, hogy a szervizhálózata bevonásával ellenőriztetheti a hibás teljesítés meglétét.
3. A javítással kapcsolatos reklamációval a szerviz vezetőjéhez lehet fordulni. Ha a panasz így nem rendeződne, az Electrolux Lehel Kft. Vevőszolgálatához lehet fordulni (cím: 1142 Budapest, Erzsébet királyné útja 87., tel.: 252-1773).
4. Ha a hiba jellege (pl. a termék kijavíthatósága, a javítás módja, az árleszállítás mértéke stb.) tekintetében vita merül fel, a jótállásra kötelezett jogszabályban az erre feljogosított minőségvizsgáló szerv (pl. Fogyasztóvédelmi Főfelügyelőség) szakvéleményét köteles beszerezni. Ha a kötelezett ezen kötelezettségét nem teljesíti, a vásárló maga is fordulhat a minőségvizsgáló intézethez.

## **AEG, AEG-ELECTROLUX, ELECTROLUX, ZANUSSI, PROGRESS VEVŐSZOLGÁLAT**

1142 Budapest, Erzsébet királyné útja 87.  
Tel.: 252-1773 Fax: 251-0533

## **EREDETI GYÁRI ALKATRÉSZEK, TARTOZÉKOK ÁRUSÍTÁSA LUX-PARTS Kft.**

1142 Budapest, Erzsébet királyné útja 87.  
Tel.: 467-3250

VALAMINT A SZERVIZLISTÁBAN \*-GAL JELÖLT SZERVIZEKBEN

**HU** **Európai Jótállás:** A jelen készülékre az Electrolux a jelen kézikönyv hátlapján felsorolt országok mindegyikében a készülék garancialevelében vagy egyébként a törvényben megszabott időtartamra vállal jótállást. Amennyiben a vásárló az alábbiakban felsorolt országok közül valamelyik másik országba települ át, az alábbi követelmények teljesítése esetén a készülékre vonatkozó jótállás szintén áttelepíthető: -

- A készülékre vállalt jótállás a készülék eredeti vásárlásának napjával kezdődik, melyet a vásárló a készülék eladója által kiadott érvényes, vásárlást igazoló okmány bemutatásával tud igazolni.
- A készülékre vállalt jótállás ugyanolyan időtartamra érvényes és ugyanolyan mértékben terjed ki a munkadíjra és alkatrés-

szekre, mint a vásárló új lakóhelye szerinti országban az adott modellre vagy termékféleségre érvényben lévő jótállás.

- A készülékre vállalt jótállás a termékhez kötődik, a jótállási jog másik felhasználóra átruházható.
- A készülék üzembe helyezése és használata az Electrolux által kiadott utasításoknak megfelelően történt, és kizárólag háztartásban használták, kereskedelmi célokra nem.
- A készüléket az új lakóhely szerinti országban hatályos összes vonatkozó előírásnak megfelelően helyezték üzembe.

A jelen Európai Jótállás rendelkezései a törvény által biztosított vásárlói jogokat nem érintik.

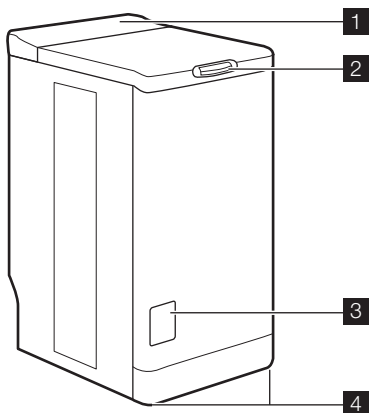

- 1 Panel sterowania
- 2 Uchwyt otwierania pokrywy
- 3 Pokrywa filtra
- 4 Regulowane nóżki do poziomowania

## PANEL STEROWANIA

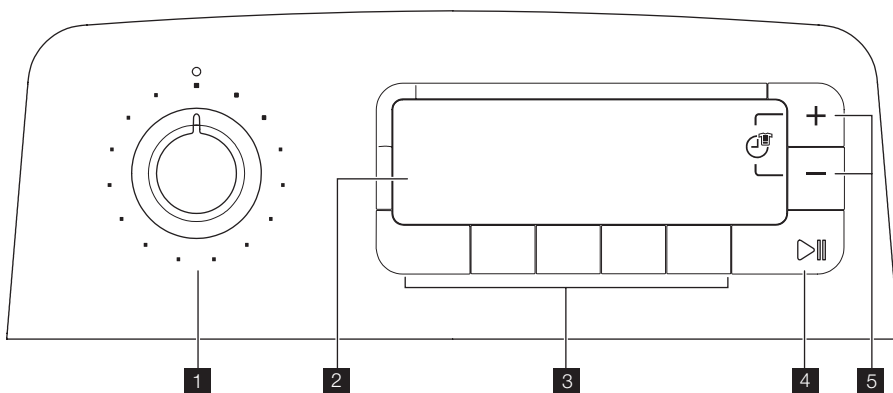

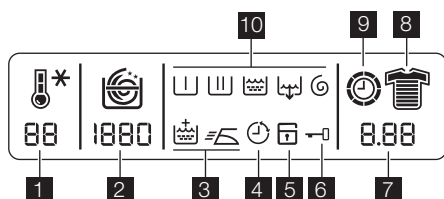

- 1 Pokrętko wyboru programów
- 2 Wyświetlacz
- 3 Przyciski i ich funkcje
- 4 Przycisk „Start/Pauza”
- 5 Przyciski kontroli czasu

## SYMBOLE





- 1. Temperatura
- 2. Prędkość wirowania
- 3. Opcje
- 4. Opóźnienie rozpoczęcia programu
- 5. Blokada uruchomienia
- 6. Blokada pokrywy
- 7. Długość programu lub czas opóźnienia rozpoczęcia programu
- 8. Time manager
- 9. Animowany zegar (trwający program)

10. Faza programu:  Pranie wstępne,  Pranie zasadnicze,  Płukanie lub pro-

gram parowy,  Odpompowanie,  Wirowanie

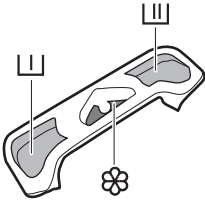
## DOZOWNIK DETERGENTÓW



-  Pranie wstępne  
 Pranie zasadnicze  
 Płyn zmiękczający (nie napełniać powyżej poziomu MAX )



## INFORMACJE DOTYCZĄCE BEZPIECZEŃSTWA

Przed instalacją oraz przystąpieniem do eksploatacji urządzenia należy uważnie przeczytać poniższe informacje. Niniejszą instrukcję należy przechowywać wraz z urządzeniem.

### OGÓLNE ZASADY BEZPIECZEŃSTWA

- Nie wolno przerabiać ani nawet próbować modyfikować tego urządzenia. Grozi to niebezpieczeństwem.
- Przed włożeniem rzeczy do pralki należy sprawdzić, czy nie pozostały w nich monety, agrafki, broszki, śrubki, itp. Przedmioty takie pozostawione w ubraniach do prania mogą być przyczyną poważnego uszkodzenia urządzenia.
- Używać zalecanej ilości detergentu.
- Małe rzeczy (skarpetki, paski itp.) należy prać w płóciennym woreczku lub poszewce na poduszkę.
- Po zakończeniu prania należy odłączyć urządzenie od zasilania oraz zamknąć zawór wody.
- Przed przystąpieniem do konserwacji lub czyszczenia należy zawsze odłączyć urządzenie od zasilania.
- Nie należy prać w pralce ubrań z fiszbinami, materiałów o nieobszytych brzegach lub rozdartych.

### INSTALACJA

- Po dostarczeniu urządzenia należy je natychmiast rozpakować lub zlecić jego rozpakowanie. Sprawdzić, czy urządzenie nie jest uszkodzone z zewnątrz.

Wszelkie uszkodzenia spowodowane transportem należy zgłosić sprzedawcy.

- Przed podłączeniem urządzenia należy usunąć wszystkie elementy blokady transportowej i opakowania.
- Podłączenie do sieci wodociągowej należy zlecić wyłącznie wykwalifikowanemu hydraulikowi.
- Jeśli należy wprowadzić jakiegokolwiek zmiany w domowej sieci elektrycznej w celu podłączenia urządzenia, należy zlecić ich wykonanie wykwalifikowanemu elektrykowi.
- Po zainstalowaniu urządzenia sprawdzić, czy nie stoi ono na przewodzie zasilającym.
- Gdy urządzenie jest zainstalowane na wykładzinie podłogowej, należy sprawdzić, czy nie zastyła ona otworów wentylacyjnych znajdujących się w podstawie urządzenia.
- Urządzenie, zgodnie z przepisami, powinno być wyposażone we wtyczkę z uziemieniem.
- Przed podłączeniem urządzenia do źródła zasilania należy uważnie zapoznać się z instrukcjami podanymi w rozdziale "Podłączenie elektryczne".
- Wymianę przewodu zasilającego można zlecić jedynie autoryzowanemu serwisantowi.
- Producent nie ponosi odpowiedzialności za jakiegokolwiek szkody wynikające z nieprawidłowej instalacji urządzenia.

## ŚRODKI OSTROŻNOŚCI W PRZYPADKU MROZU

Jeśli urządzenie jest narażone na temperatury poniżej 0°C, należy podjąć następujące środki ostrożności:

- Zamknąć zawór wody i odłączyć wąż dopływowy.
- Umieścić końcówkę węża dopływowego oraz węża spustowego w naczyniu postawionym na podłodze.
- Wybrać program "Odpompowanie" i odczekać, aż się zakończy.
- Odłączyć urządzenie od zasilania, ustawiając w tym celu pokrętkę wyboru programów na "Stop" .
- Wyjąć wtyczkę przewodu zasilającego z gniazdka.
- Zamontować na miejsce wąż dopływowy i spustowy.

W ten sposób woda zgromadzona w węzłach spłynie, co zapobiegnie tworzeniu się lodu i w konsekwencji uszkodzeniu urządzenia.

Przed ponownym włączeniem urządzenia należy upewnić się, że zostało ono zainstalowane w pomieszczeniu, w którym temperatura nie spada poniżej 0°C.

## EKSPLLOATACJA



- Urządzenie jest przeznaczone do użytku domowego. Nie wykorzystywać urządzenia

## DOSTOSOWANIE USTAWIEŃ DO WŁASNYCH PREFERENCJI

### BLOKADA URUCHOMIENIA

Opcja ta zapewnia dwa rodzaje blokady:

- Jeśli opcja zostanie włączona po rozpoczęciu programu, nie będzie możliwe dokonanie zmian opcji ani programu. Program trwa i trzeba wyłączyć opcję, aby rozpocząć nowy program.
- Jeśli opcja zostanie włączona przed rozpoczęciem programu, nie będzie można uruchomić urządzenia.



Aby włączyć blokadę uruchomienia, należy włączyć urządzenie i nacisnąć jednocześnie przyciski „Dodatkowe płukanie”  i „Opóźnienie rozpoczęcia programu” , aż na wyświetlaczu pojawi się potwierdzający symbol . Wybrana opcja zostanie zapamiętana. Aby wyłączyć blokadę uruchomienia, należy powtórzyć powyższe czynności.

nia do celów komercyjnych lub przemysłowych, ani do innych celów, do których nie zostało ono zaprojektowane.

- Przed przystąpieniem do prania należy zapoznać się z informacjami podanymi na metce producenta ubrań.
- Nie wkładać do pralki żadnych przedmiotów zabrudzonych lub poplamionych benzyną, alkoholem, trójchloroetylenem, itp. W razie stosowania takich środków jako odplamiaczy należy odczekać, aż produkt wyparuje i dopiero wtedy włożyć rzeczy do bębna.
- Opróżnić kieszenie i rozłożyć pranie.
- Niniejsze urządzenie nie jest przeznaczone do użytku przez osoby (w tym dzieci) o ograniczonych zdolnościach fizycznych, sensorycznych czy umysłowych, a także nieposiadające wiedzy lub doświadczenia w użytkowaniu tego typu urządzeń, chyba, że będą one nadzorowane lub zostaną poinstruowane na temat korzystania z tego urządzenia przez osobę odpowiedzialną za ich bezpieczeństwo. Dzieci należy pilnować, aby mieć pewność, że nie bawią się urządzeniem.

### SYGNAŁ DŹWIĘKOWY

Jeśli funkcja sygnału dźwiękowego jest włączona rozbrzmiewa on po każdym naciśnięciu przycisku, na zakończenie programu oraz w przypadku nieprawidłowego działania.

Aby go wyłączyć, należy włączyć urządzenie i nacisnąć jednocześnie przyciski „Pranie wstępne”  i „Dodatkowe płukanie” , aż zostanie wyemitowany sygnał dźwiękowy. Sygnał będzie słyszany tylko wtedy, gdy będzie informować o alarmie. Aby ponownie włączyć sygnał dźwiękowy, należy wykonać powyższe czynności

## OBSŁUGA PRALKI

### URUCHOMIENIE PO RAZ PIERWSZY

- i** • Sprawdzić, czy podłączenia elektryczne i wodne zostały wykonane zgodnie z instrukcją instalacji.
- Wyjąć z bębna polistyrenowy blok i wszelkie inne materiały.

- Przeprowadzić pierwsze pranie w temperaturze 90°C bez wkładania prania, lecz z dodatkiem detergentu. Pozwoli to na oczyszczenie bębna.

## CODZIENNA EKSPLOATACJA

### WKŁADANIE PRANIA

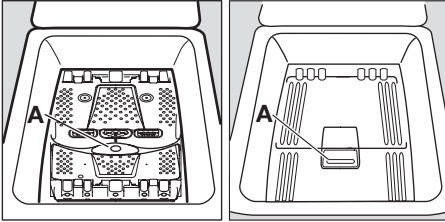

- Otworzyć pokrywę urządzenia.
- Otworzyć bęben naciskając przycisk blokady A<sup>3)</sup>: dwie klapki otworzą się automatycznie.
- Włożyć pranie, zamknąć klapki bębna oraz pokrywę pralki.

**!** **Ostrzeżenie!** Przed zamknięciem pokrywy urządzenia sprawdzić, czy klapki bębna są prawidłowo zamknięte :

- Gdy klapki są zamknięte,
- przycisk blokady A zostaje zwolniony.

### DOZOWANIE DETERGENTÓW

Wsypać odpowiednio odmierzoną ilość detergentu do komory prania zasadniczego [II] oraz, jeśli wybrano opcję prania wstępnego, do komory prania wstępnego [I]. W razie potrzeby włączyć płyn zmiękczający do przegródki oznaczonej symbolem ☼.

### WYBÓR PROGRAMU

Ustawić pokrętło wyboru programów na żądanym programie. Przycisk „Start/Pauza” ▷|| zacznie migać na zielono. Jeśli podczas trwania programu pokrętło wyboru programów zostanie ustawione na innym programie, urządzenie nie uwzględni nowego ustawienia. Zacznie migać komuni-

kat „Err”, a przycisk „Start/Pauza” ▷|| przez kilka sekund będzie migał na czerwono.

### WYBÓR TEMPERATURY

Nacisnąć kilkakrotnie przycisk „Temperatura” 🌡, aby zmniejszyć lub zwiększyć temperaturę, jeśli pralka ma wykonać program prania z temperaturą inną niż zaprogramowana fabrycznie (patrz „Tabela programów”). Symbol 🌡\* oznacza pranie w zimnej wodzie.

### WYBÓR PRĘDKOŚCI WIROWANIA

Nacisnąć przycisk „Wirowanie” 🌀, aby zmienić prędkość wirowania, jeśli pranie ma zostać odwirowane z inną prędkością niż zaprogramowana fabrycznie. Można również wybrać opcję „Bez wirowania” 🌀, „Stop z wodą” 🛑 lub „Cykl nocny plus” 🌙.

Maksymalne prędkości wirowania wynoszą: Bawełniane, Eko: 1300 obr/min, Wełniane: 1000 obr/min, Syntetyczne, Koszule, Łatwe prasowanie: 900 obr/min, Delikatne, Koc: 700 obr/min

Po zakończeniu programu, jeśli wybrano opcję „Stop z wodą” 🛑 lub „Cykl nocny plus” 🌙, należy wybrać program „Wirowanie” 🌀 lub „Odpompowanie” 📉, aby zakończyć cykl i odpompować wodę.

**Cykl nocny plus:** program bez wirowania, który kończy się zatrzymaniem wody w bębnie.

### WYBÓR OPCJI

Opcje należy wybrać po wybraniu programu, lecz przed naciśnięciem przycisku „Start/Pauza” ▷|| (patrz „Tabela programów”). Nacisnąć żądany przycisk – na wyświetlaczu pojawią się odpowiednie symbo-

3) Zależnie od modelu.

le. Po ponownym naciśnięciu symbole znikną. Jeśli jedna z wybranych opcji nie jest dostępna z danym programem, na wyświetlaczu będzie migać komunikat „Err”, a przycisk „Start/Pauza”  zacznie migać na czerwono.



### OPCJA "PRANIE WSTĘPNE"

Urządzenie przeprowadza program prania wstępnego w temperaturze do 30°C.

### OPCJA "DODATKOWE PŁUKANIE"





Pralka wykona jeden lub kilka dodatkowych cykli płukania w trakcie trwania programu. Opcja ta jest zalecana dla osób z wrażliwą skórą oraz w miejscach, gdzie woda jest bardzo miękka.



Czasowo: Nacisnąć przycisk "Dodatkowe płukanie" . Opcja jest włączona jedynie dla wybranego programu.



Na stałe: Nacisnąć i przytrzymać przez kilka sekund przyciski „Pranie wstępne”  oraz „Opóźnienie rozpoczęcia programu” . Opcja pozostaje włączona na stałe, nawet po wyłączeniu urządzenia. Aby ją wyłączyć, należy powtórzyć powyższe czynności.

### „OPÓŹNIENIE ROZPOCZĘCIA PROGRAMU”

Opcja ta pozwala na opóźnienie rozpoczęcia programu o 30, 60, 90 minut, 2 godziny – aż do 20 godzin. Wybrany czas opóźnienia będzie przez kilka sekund widoczny na wyświetlaczu.

Ustawione opóźnienie rozpoczęcia programu można w każdym momencie zmienić lub anulować przed naciśnięciem przycisku „Start/Pauza” . W tym celu należy ponownie nacisnąć przycisk „Opóźnienie rozpoczęcia programu”  (, oznacza natychmiastowe rozpoczęcie programu). Jeśli przycisk „Start/Pauza”  został już naciśnięty, a zachodzi konieczność zmiany lub anulowania opóźnienia rozpoczęcia programu, należy wykonać poniższe czynności:

- Aby anulować opóźnienie rozpoczęcia programu i natychmiast rozpocząć program, należy nacisnąć przycisk „Start/Pauza” , a następnie „Opóźnienie rozpoczęcia programu” . Nacisnąć przycisk „Start/Pauza”  w celu uruchomienia programu.

- Aby zmienić czas opóźnienia, należy ustawić pokrętko w położeniu „Stop” , a następnie od nowa ustawić program. Podczas odliczania czasu opóźnienia pokrętko jest zablokowane. Aby otworzyć pokrętkę, należy najpierw zatrzymać urządzenie, naciskając przycisk „Start/Pauza” . Po ponownym zamknięciu pokrętki należy nacisnąć przycisk „Start/Pauza” .

### TIME MANAGER

Czas trwania programu można wydłużyć lub skrócić za pomocą przycisków funkcji „Time Manager” . Wskazywany jest również poziom zabrudzenia prania.



Stopień zabrudzenia	Ikona	Rodzaj tkaniny
Intensywne		Do mocno zabrudzonego prania
Normalne		Do średnio zabrudzonego prania
Codienne		Do prania rzeczy po jednym dniu noszenia
Lekkie		Do lekko zabrudzonego prania
Szybkie <sup>1)</sup>		Do bardzo lekko zabrudzonego prania
Super szybkie <sup>1)</sup>		Do ubrań noszonych przez krótki czas
Odświeżanie <sup>1)</sup>	 <sup>2)</sup>	Tylko do odświeżania ubrań
Super odświeżanie <sup>1)</sup>	 <sup>2)</sup>	Tylko do odświeżania niewielkiej liczby rzeczy

1) Do stosowania przy połowie wsadu.

2) Symbol miga i znika: ten program prania służy wyłącznie do odświeżania.

Dostępność poszczególnych poziomów zależy od wybranego programu.

### ROZPOCZĘCIE PROGRAMU

Nacisnąć przycisk „Start/Pauza” , aby rozpocząć program. Zaświeci się na zielono odpowiednia kontrolka, a na wyświetlaczu pojawi się symbol  (zablokowana pokrętko).

Pokrętko wyboru programów pozostaje nieruchome podczas wykonywania programu. Na wyświetlaczu pojawi się symbol trwającej fazy prania, a także informacja o czasie do zakończenia programu. Jeśli wybrano

opcję opóźnienia rozpoczęcia programu, na wyświetlaczu widoczne będzie odliczanie czasu.



**i** Gdy urządzenie napelnia się wodą, na krótki czas może włączyć się pompa opróżniająca.

## PODGRZEWANIE

Podczas trwania programu na wyświetlaczu pojawia się symbol , który oznacza, że woda osiągnęła odpowiednią temperaturę.



## PRZERWANIE TRWAJĄCEGO PROGRAMU

### Dodawanie prania w ciągu pierwszych 10 minut

Nacisnąć przycisk „Start/Pauza”  : w czasie, gdy urządzenie będzie znajdować się w trybie zatrzymania, odpowiednia kontrolka będzie migać na zielono. Pokrywę można otworzyć dopiero po upływie około 2 minut od zatrzymania pralki. Symbol  zniknie. Aby kontynuować program, należy ponownie nacisnąć przycisk „Start/Pauza” .

### Modyfikacja trwającego programu

Przed dokonaniem jakiegokolwiek zmiany w trwającym programie, należy zatrzymać



urządzenie poprzez naciśnięcie przycisku „Start/Pauza” . Jeśli zmiana nie jest możliwa, na wyświetlaczu miga komunikat „Err”, a przycisk „Start/Pauza”  przez kilka sekund miga na czerwono. Aby mimo wszystko zmienić program, należy anulować trwający program (patrz poniżej).

### Anulowanie programu

Aby anulować program, należy ustawić pokrętko wyboru programów w położeniu „Stop” .

## ZAKOŃCZENIE PROGRAMU

Pralka zatrzyma się automatycznie. Zgaśnięcie kontrolka przycisku „Start/Pauza” , a na wyświetlaczu zacznie migać wskazanie „0”. Pokrywę można otworzyć dopiero po upływie około 2 minut od zatrzymania pralki.

Symbol  zniknie. Ustawić pokrętko wyboru programów w położeniu „Stop” . Wyjąć pranie. Odcłączyć urządzenie od zasilania i zamknąć zawór wody.

**Tryb czuwania** : po kilku minutach od zakończenia programu włącza się system oszczędzania energii. Zmniejszona zostaje jasność wyświetlacza. Naciśnięcie dowolnego przycisku powoduje wyłączenie systemu oszczędzania energii.

## TABELA PROGRAMÓW

**Funkcja pary:** Para wodna może ograniczyć zagniecenia oraz zapachy, w zależności od rodzaju tkaniny.

Maksymalny wsad prania: 1 kg suchego prania.

Po zakończeniu każdego programu parowego pranie jest lekko wilgotne: pozostawić odzież w przewiewnym miejscu na 10 minut, aby pozbyć się wilgoci.

! Pranie należy jak najszybciej wyjąć z bębna.

Po programie parowym odzież również można prasować, jednak ubrania są znacznie mniej pogniecione.

! Nie stosować detergentów w trakcie programu parowego.

Program/Rodzaj prania	Ciężar wsadu	Możliwe opcje
 <b>Bawełniane (zimna woda-90°):</b> Białe lub kolorowe, np. średnio zabrudzone ubrania robocze, pościel, obrusy, bielizna, ręczniki.	6,0 kg	Stop z wodą, Cykl nocny plus, Pranie wstępne, Dodatkowe płukanie, Kontrola czasu, Opóźnienie rozpoczęcia programu
 <b>Syntetyczne (zimna woda-60°):</b> Tkaniny syntetyczne, bielizna, ubrania kolorowe, koszule, które nie wymagają prasowania, bluzki.	2,5 kg	Stop z wodą, Cykl nocny plus, Pranie wstępne, Dodatkowe płukanie, Kontrola czasu, Opóźnienie rozpoczęcia programu

Program/Rodzaj prania	Ciężar wsadu	Możliwe opcje
 <b>Delikatne (zimna woda-40°):</b> Wszystkie delikatne tkaniny, np. firany.	2,5 kg	Stop z wodą, Cykl nocny plus, Pranie wstępne, Dodatkowe płukanie, Kontrola czasu, Opóźnienie rozpoczęcia programu
 <b>Wełniane (zimna woda-40°):</b> Rzeczy wełniane, które można prać w pralce, z napisem na metce „czysta żywa wełna, można prać w pralce, nie kurczy się w praniu”.	1,0 kg	Stop z wodą, Cykl nocny plus, Opóźnienie rozpoczęcia programu
 <b>Płukanie:</b> W ramach tego programu można wypłukać rzeczy wyprane ręcznie.	6,0 kg	Stop z wodą, Cykl nocny plus, Dodatkowe płukanie, Opóźnienie rozpoczęcia programu
 <b>Odpompowanie:</b> Umożliwia odpompowanie wody po praniu z włączoną opcją „Stop z wodą” (lub „Cykl nocny plus”).	6,0 kg	
 <b>Wirowanie:</b> Program wirowania z prędkością od 400 do 1300 obr/min po praniu z włączoną opcją „Stop z wodą” (lub „Cykl nocny plus”).	6,0 kg	Opóźnienie rozpoczęcia programu
 <b>Ekonomiczne<sup>1)</sup> (40-90°):</b> Białe lub kolorowe, np. średnio zabrudzone ubrania robocze, pościel, obrusy, bielizna, ręczniki.	6,0 kg	Stop z wodą, Cykl nocny plus, Pranie wstępne, Dodatkowe płukanie, Opóźnienie rozpoczęcia programu
 <b>Koc (30-40°):</b> Do prania kółder lub tkanin pikowanych.	2,5 kg	Opóźnienie rozpoczęcia programu
 <b>Koszule (30°):</b> Pranie 5 lekko zabrudzonych koszul.	2,5 kg	Opóźnienie rozpoczęcia programu
 <b>Łatwe prasowanie (zimna woda-60°):</b> Do prania tkanin bawełnianych i syntetycznych. Zmniejsza ilość zagnieceń i ułatwia prasowanie.	1,0 kg	Stop z wodą, Pranie wstępne, Dodatkowe płukanie, Opóźnienie rozpoczęcia programu
 <b>Bawełniane program parowy:</b> Ogranicza zagniecenia 1-4 koszul (100% bawełnianych) lub lnianych do 1 kg, 1 para spodni jeansowych <sup>2)</sup> .	1,0 kg	
 <b>Syntetyczne program parowy:</b> Ogranicza zagniecenie 1-5 syntetycznych koszul, 1 kg mieszanych tkanin w różnych proporcjach oraz odzieży 100% syntetycznej do 1 kg <sup>2)</sup> .	1,0 kg	
 <b>Odświeżanie program parowy:</b> Usuwa zapachy z odzieży bawełnianej i syntetycznej <sup>2)</sup> . Nie można usuwać zapachu zwierzęcego.	1,0 kg	

1) Standardowe programy do określenia parametrów eksploatacyjnych dla klasy energetycznej. Zgodnie z normą 1061/2010 programy „Eko 60°C” i „Eko 40°C” są odpowiednikami standardowych programów „Bawełniane 60°C” i „Bawełniane 40°C”. Są one najbardziej wydajnymi programami pod względem zużycia wody i energii do prania średnio zabrudzonych tkanin bawełnianych.

2) Nie można stosować programu parowego w przypadku następujących rodzajów odzieży:

- odzież, która na metce nie ma wskazania  o przydatności do suszenia w suszarkach bębnowych
- wszelkie ubrania z elementami z tworzywa sztucznego, metalu, drewna itp.



## PARAMETRY EKSPLOATACYJNE

**i** Dane zawarte w tej tabeli są wartościami przybliżonymi. Różne czynniki, takie jak ilość i rodzaj prania oraz temperatura wody i otoczenia, mogą wpływać na zmianę tych wartości.

Programy	Ciężar wsadu (kg)	Zużycie energii (kWh)	Zużycie wody (litry)	Przybliżony czas trwania programu (minuty)	Wilgotność (%) <sup>1)</sup>
Bawełniane 60°C	6	1.20	55	150	52
Bawełniane 40°C	6	0.85	55	140	52
Syntetyczne 40°C	2.5	0.55	44	80	37
Delikatne 40°C	2.5	0.50	48	70	37
Wełniane/Pranie ręczne 30°C	1	0.35	50	61	32
<b>Standardowe programy do prania tkanin bawełnianych</b>					
Bawełniane 60°C – program standardowy	6	1.02	52	240	52
Bawełniane 60°C – program standardowy	3	0.80	40	165	52
Bawełniane 40°C – program standardowy	3	0.66	40	140	52

1) Po zakończeniu fazy wirowania.

Tryb wyłączenia (W)	Tryb włączenia (W)
0.10	1.60

## KONSERWACJA I CZYSZCZENIE

Przed przystąpieniem do czyszczenia należy zawsze wyjąć wtyczkę z gniazdka.

### USUWANIE KAMIENIA

Aby usunąć kamień z urządzenia, należy stosować specjalne niekorozyjne środki odkamieniające przeznaczone do pralek.

Przestrzegać wielkości dawek oraz częstotliwości stosowania podanych na opakowaniu.

### OBUDOWA

Obudowę urządzenia należy czyścić ciepłą wodą z mydłem. Do czyszczenia obudowy nie wolno stosować alkoholu, rozpuszczalników ani innych podobnych środków czyszczących.

### DOZOWNIK DETERGENTÓW

W celu oczyszczenia należy:

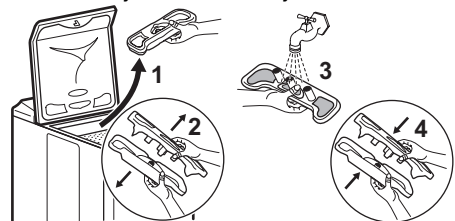

### FILTR SPUSTOWY

Należy regularnie czyścić filtr znajdujący się w dolnej części urządzenia:

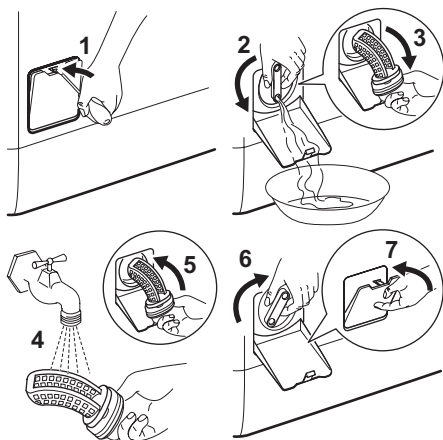

## FILTRY NA DOPŁYWIE WODY

W celu oczyszczenia należy:

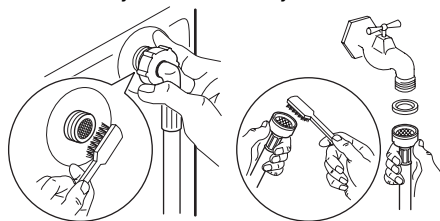

## CO ZROBIĆ, JEŚLI URZĄDZENIE NIE PRACUJE

Urządzenie zostało poddane wielu fabrycznym próbom i testom. Jednakże, w razie stwierdzenia jakichkolwiek nieprawidłowości

w jego działaniu, przed skontaktowaniem się z autoryzowanym serwisem należy zapoznać się z poniższymi zaleceniami.

Nieprawidłowe działanie	Przyczyny
Pralka nie włącza się lub nie napelnia wodą:	<ul style="list-style-type: none"> <li>• urządzenie nie jest prawidłowo podłączone, niesprawna instalacja elektryczna, awaria zasilania,</li> <li>• pokrywa urządzenia lub kłapki bębna nie zostały prawidłowo zamknięte,</li> <li>• nieprawidłowo wybrano polecenie uruchomienia programu,</li> <li>• odcięcie dopływu wody, zamknięty zawór doprowadzenia wody,</li> <li>• filtry na dopływie wody są zabrudzone,</li> <li>• na węży dopływowym pojawia się czerwone oznaczenie<sup>1)</sup>.</li> </ul>
Urządzenie napelnia się wodą i natychmiast ją wypompuje:	<ul style="list-style-type: none"> <li>• prowadnica „U” węża spustowego jest zamocowana zbyt nisko (patrz rozdział „Instalacja”).</li> </ul>
Pralka nie płucze lub nie wypompuje wody:	<ul style="list-style-type: none"> <li>• wąż spustowy jest zatkany lub zagięty,</li> <li>• filtr spustowy jest zatkany,</li> <li>• włączyło się zabezpieczenie przed niewyważeniem: pranie jest nierównomiernie rozłożone w bębnie,</li> <li>• wybrano program „Odpompowanie” albo opcję „Tryb nocny plus” lub „Stop z wodą”,</li> <li>• prowadnica „U” węża spustowego jest zainstalowana na niewłaściwej wysokości.</li> </ul>
Wokół pralki widoczna jest woda:	<ul style="list-style-type: none"> <li>• nadmiar detergentu spowodował przelanie się piany,</li> <li>• detergent nie jest przeznaczony do prania w pralkach automatycznych,</li> <li>• prowadnica „U” węża spustowego nie jest prawidłowo zamocowana,</li> <li>• filtr spustowy nie został z powrotem włożony na miejsce,</li> <li>• wąż dopływowy jest nieszczelny.</li> </ul>
Efekty prania nie są zadowalające:	<ul style="list-style-type: none"> <li>• detergent nie jest przeznaczony do prania w pralkach automatycznych,</li> <li>• do bębna urządzenia włożono za dużo bielizny,</li> <li>• wybrano niewłaściwy program prania,</li> <li>• dodano za mało detergentu.</li> </ul>

Nieprawidłowe działania	Przyczyny
Drgania lub głośna praca urządzenia:	<ul style="list-style-type: none"> <li>nie usunięto wszystkich elementów opakowania (patrz rozdział „Instalacja”),</li> <li>urządzenie nie jest wypoziomowane lub nie stoi stabilnie,</li> <li>urządzenie stoi zbyt blisko ściany lub mebli,</li> <li>pranie jest nierównomiernie rozłożone w bębnie,</li> <li>zbyt mała ilość prania.</li> </ul>
Program prania jest zbyt długi:	<ul style="list-style-type: none"> <li>filtry na dopływie wody są zabrudzone,</li> <li>nastąpiła przerwa w zasilaniu elektrycznym lub w dostawie wody,</li> <li>włączyło się zabezpieczenie przed przegrzaniem silnika,</li> <li>temperatura dopływającej wody jest niższa niż zwykle,</li> <li>uruchomił się system zabezpieczający, który wykrył nadmiar piany (za dużo detergentu), a pralka rozpoczęła jej odprowadzanie,</li> <li>włączyło się zabezpieczenie przed niewyważeniem: została dodana dodatkowa faza prania, aby lepiej rozłożyć pranie w bębnie.</li> </ul>
Pralka zatrzymuje się w trakcie programu prania:	<ul style="list-style-type: none"> <li>usterka na doprowadzeniu wody lub w zasilaniu elektrycznym,</li> <li>wybrano opcję „Stop z wodą”,</li> <li>kłapki bębna są otwarte.</li> </ul>
Pokrywa nie otwiera się po zakończeniu programu:	<ul style="list-style-type: none"> <li>zbyt wysoka temperatura wody w bębnie,</li> <li>pokrywa odblokuje się po upływie 1-2 minut po zakończeniu programu.</li> </ul>
Na wyświetlaczu pojawia się kod błędu E40, <sup>2)</sup> a przycisk „Start/Pauza” miga na czerwono <sup>3)</sup> :	<ul style="list-style-type: none"> <li>pokrywa nie jest prawidłowo zamknięta.</li> </ul>
Na wyświetlaczu pojawia się kod błędu E20 <sup>2)</sup> , a przycisk „Start/Pauza” miga na czerwono <sup>3)</sup> :	<ul style="list-style-type: none"> <li>filtr spustowy jest zatkany,</li> <li>wąż spustowy jest zatkany lub zagięty,</li> <li>wąż spustowy jest zamocowany za wysoko (patrz rozdział „Instalacja”),</li> <li>pompa opróżniająca jest zablokowana,</li> <li>syfon w instalacji kanalizacyjnej jest zatkany.</li> </ul>
Na wyświetlaczu pojawia się kod błędu E10 <sup>2)</sup> , a przycisk „Start/Pauza” miga na czerwono <sup>3)</sup> :	<ul style="list-style-type: none"> <li>zamknięty zawór wody,</li> <li>nastąpiła przerwa w dostawie wody.</li> <li>na wężu dopływowym pojawia się czerwony znak<sup>1)</sup>.</li> </ul>
Na wyświetlaczu pojawia się kod błędu EFO <sup>2)</sup> , a przycisk „Start/Pauza” miga na czerwono <sup>3)</sup> :	<ul style="list-style-type: none"> <li>filtr spustowy jest zatkany,</li> <li>włączył się system zabezpieczający przed zalaniem; należy wykonać następujące czynności: <ul style="list-style-type: none"> <li>zamknąć zawór dopływu wody,</li> <li>uruchomić na 2 minuty odpompowanie wody i wyjąć wtyczkę z gniazdka elektrycznego,</li> <li>skontaktować się z autoryzowanym serwisem.</li> </ul> </li> </ul>
Środek zmiękczający dostaje się bezpośrednio do bębna podczas wlewania go do dozownika:	<ul style="list-style-type: none"> <li>przekroczono poziom MAX.</li> </ul>

1) Zależnie od modelu.

2) W niektórych modelach może włączyć się sygnał dźwiękowy

3) Po usunięciu problemu naciśnij przycisk „Start/Pauza”, aby wznowić przerwany program.

## ŚRODKI PIORĄCE I ZMIĘKZAJĄCE

Stosować wyłącznie deterenty i dodatki przeznaczone do pralek automatycznych. Odradzamy mieszanie kilku rodzajów detergentów. Może to być przyczyną niszczenia tkanin. Nie ma żadnych ograniczeń dotyczących stosowania detergentów w proszku. Detergentów w płynie nie można stosować

gdy wybrano pranie wstępne. W programach bez prania wstępnego, można stosować deterenty w płynie wlewając je do specjalnego dozownika, który będzie włożony bezpośrednio do bębna. Deterenty w tabletkach należy wkładać do dozownika detergentów w pralce.

## DANE TECHNICZNE

WYMIARY	Wysokość Szerokość Głębokość	850 mm 400 mm 600 mm
NAPIĘCIE / CZĘSTOTLIWOŚĆ MOC		230 V / 50 Hz 2300 W
CIŚNIENIE WODY	Wartość minimalna Wartość maksymalna	0,05 MPa (0,5 bara) 0,8 MPa (8 barów)
Podłączenie do sieci wodociągowej		Rodzaj 20/27

## INSTALACJA

Przed pierwszym uruchomieniem urządzenia należy usunąć wszystkie zabezpieczenia transportowe. Zachować zabezpieczenia na przyszłość: transport urządzenia bez zabezpieczeń może spowodować uszkodzenie wewnętrznych komponentów, nieuszczelnienie lub nieprawidłowości w pracy. Urządzenie może zostać uszkodzone w wyniku uderzeń.

### ROZPAKOWANIE

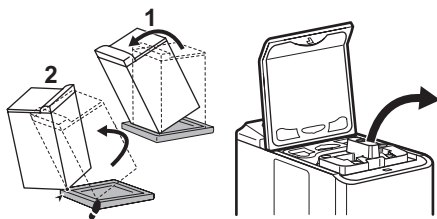

### DEMONTAŻ ZABEZPIECZEŃ

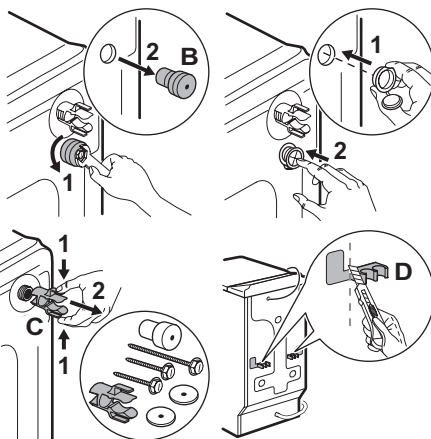
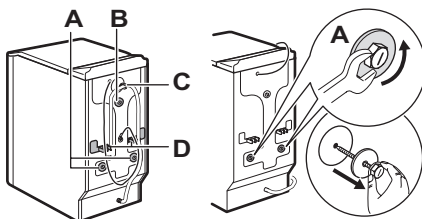

Aby zainstalować urządzenie na tym samym poziomie co przylegające meble, należy postępować zgodnie ze wskazówkami przedstawionymi na rysunku D.

### DOPŁYW WODY

Z tyłu pralki należy zamontować dostarczony w komplecie wąż dopływowy, wykonując poniższe czynności. Nie używać starego węża. Węża dopływowego nie można przedłużać. Jeśli jest za krótki, należy skontaktować się z serwisem.

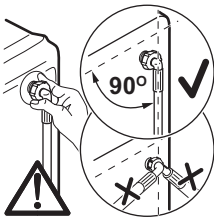

Otworzyć zawór wody. Sprawdzić szczelność.



## SPUST WODY

Zamontować prowadnicę w kształcie litery "U" na węży spustowym. Zamontować końcówkę węża do rury kanalizacyjnej z syfonem (lub na krawędzi umywalki) na wysokości od 70 do 100 cm. Sprawdzić, czy zamocowanie jest solidne. Należy zapewnić dostęp powietrza do końcówki węża spustowego, aby zapobiec zasysaniu wody.

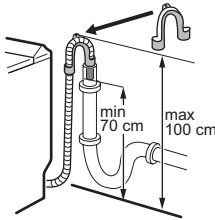

Nie wolno w żadnym przypadku rozciągać węża spustowego. Jeśli jest za krótki, należy skontaktować się z serwisantem.

## OCHRONA ŚRODOWISKA

Symbol  na produkcie lub na opakowaniu oznacza, że tego produktu nie wolno traktować tak, jak innych odpadów domowych. Należy oddać go do właściwego punktu skupu surowców wtórnych zajmującego się złomowanym sprzętem elektrycznym i elektronicznym. Właściwa utylizacja i złomowanie pomagają w eliminacji niekorzystnego wpływu złomowanych produktów na środowisko naturalne oraz zdrowie. Aby uzyskać szczegółowe dane dotyczące możliwości recyklingu niniejszego urządzenia, należy skontaktować się z lokalnym urzędem miasta, służbami oczyszczania miasta lub sklepem, w którym produkt został zakupiony.

## PODŁĄCZENIE ELEKTRYCZNE



Pralkę można podłączyć wyłącznie do zasilania jednofazowego o napięciu 230 V. W obwodzie elektrycznym pralki należy umieścić następujący bezpiecznik: 10 A dla 230 V. Urządzenie nie może być podłączane do sieci za pośrednictwem przedłużaczy ani rozgałęziaczy. Sprawdzić czy wtyczka oraz gniazdko jest uziemione i zgodne z obowiązującymi przepisami.

## MIEJSCE INSTALACJI

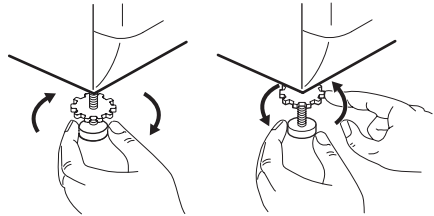
Umieścić urządzenie na płaskim i twardym podłożu w pomieszczeniu z dobrą wentylacją. Urządzenie nie może stykać się ze ścianą ani z meblami. Dokładne wypoziomowanie zapobiega wibracjom, hałasowi i przemieszczaniu się urządzenia w trakcie pracy.



## UTYLIZACJA STAREGO URZĄDZENIA

 Wszystkie materiały oznaczone symbolem  nadają się do recyklingu. Należy oddać je do właściwego punktu zbiórki (informacje na temat takich punktów można uzyskać w urzędach gminy), aby umożliwić ich przetworzenie na surowce wtórne. Oddając urządzenie do utylizacji, należy również zadbać o to, aby usunąć wszelkie potencjalne zagrożenia z nim związane: odciąć przewód zasilający tuż przy urządzeniu.

## ZALECENIA EKOLOGICZNE



W celu zaoszczędzenia wody i energii elektrycznej, a tym samym przyczynienia się do ochrony środowiska, prosimy o przestrzeganie następujących zaleceń:

- O ile to możliwe, urządzenie należy ładować do pełna unikając małych ilości prania.

- Z programów z praniem wstępnym lub namaczaniem należy korzystać wyłącznie w przypadku bardzo zabrudzonego prania.
- Dopasować dawki detergentów do stopnia twardości wody oraz do wielkości wsadu oraz stopnia zabrudzenia prania.

## PL POLSKA - WARUNKI GWARANCYJNE

1. Electrolux Poland Sp. z o.o. gwarantuje, że zakupione urządzenie jest wolne od wad fizycznych zobowiązując się jednocześnie – w razie ujawnienia takich wad w okresie gwarancyjnym i w zakresie określonym niniejszym dokumentem – do ich usunięcia w sposób uzależniony od właściwości wady.
2. Ujawniona wada zostanie usunięta na koszt gwaranta w ciągu 14 dni od daty zgłoszenia uszkodzenia do autoryzowanego punktu serwisowego Electrolux Poland.
3. W wyjątkowych przypadkach konieczności sprowadzenia części zamiennych od producenta termin naprawy może zostać wydłużony do 30 dni.
4. Okres gwarancji dla użytkownika wynosi 24 miesiące od daty zakupu.
5. Sprzęt przeznaczony jest do używania wyłącznie w warunkach indywidualnego gospodarstwa domowego.
6. Gwarancja nie obejmuje:
  - uszkodzeń powstałych na skutek używania urządzenia niezgodnie z instrukcją obsługi,
  - uszkodzeń mechanicznych, chemicznych lub termicznych,
  - uszkodzeń spowodowanych działaniem siły zewnętrznej np. przepięcia w sieci elektrycznej, wyładowania atmosferycznego, powodzi,
  - napraw i modyfikacji dokonanych przez firmy lub osoby nie posiadające autoryzacji Electrolux Poland,
  - części z natury łatwo zużywalnych takich jak: żarówki, bezpieczniki, filtry, pokrętła, półki, akcesoria,
  - instalacji, konserwacji, przeglądów, czyszczenia, odblokowania, usunięcia zanieczyszczeń oraz instruktażu.
  - przypadków, w których nie stwierdzono wady produktu w trakcie wizyty serwisu.
7. Klientowi przysługuje wymiana sprzętu na nowy jeżeli po wykonaniu w okresie gwarancji czterech napraw nadal występują w nim wady. Przez naprawę rozumie się wykonanie czynności o charakterze specjalistycznym właściwym dla usunięcia wady. Pojęcie naprawy nie obejmuje: instalacji, instruktażu, konserwacji sprzętu, poprawy połączeń mechanicznych lub elektrycznych.
8. Wymiany sprzętu dokonuje autoryzowany punkt serwisowy Electrolux Poland lub jeśli jest to niemożliwe placówka sprzedaży detalicznej, w której sprzęt został zakupiony (wymiana lub zwrot gotówki). Sprzęt zwracany musi być kompletny, bez uszkodzeń mechanicznych. Niespełnienie tych warunków może spowodować nie uznanie gwarancji.

9. Montaż sprzętu wymagającego specjalistycznego podłączenia do sieci gazowej lub elektrycznej może być wykonany wyłącznie przez osoby posiadające odpowiednie uprawnienia pod rygorem utraty gwarancji.
10. Electrolux Poland nie ponosi żadnej odpowiedzialności za uszkodzenia powstałe na skutek niewłaściwego zainstalowania sprzętu lub w wyniku napraw wykonanych przez osoby nieupoważnione.
11. Powyższa gwarancja nie wyłącza, nie ogranicza ani nie zawiesza uprawnień kupującego wynikających z tytułu niezgodności towaru z umową.
12. Niniejsza gwarancja obowiązuje na terytorium Polski.
13. Warunkiem dokonania naprawy lub wymiany urządzenia w ramach gwarancji jest przedstawienie dowodu zakupu z wpisaną czytelnie datą sprzedaży, potwierdzoną pieczęcią i podpisem sprzedawcy.

Uwaga: uszkodzenie lub usunięcie tabliczki znamionowej z urządzenia może spowodować nie uznanie gwarancji.

Electrolux Poland Sp. z o.o.  
ul. Kolejowa 5/7, 01-217 Warszawa  
e-mail: reklamacje@electrolux.com,  
www.electrolux.pl

**PL Gwarancja Europejska:** Niniejsze urządzenie jest objęte gwarancją firmy Electrolux w każdym z krajów wymienionych na końcu niniejszej instrukcji przez okres podany w gwarancji urządzenia lub określony ustawowo. W przypadku przeprowadzki właściciela urządzenia z jednego z poniższych krajów do innego, gwarancja zachowuje swoją ważność z następującymi zastrzeżeniami:

- Gwarancja na urządzenie obowiązuje od dnia zakupu. Datę zakupu należy potwierdzić przez okazanie dokumentu zakupu wydanego przez sprzedawcę urządzenia.
- Okres gwarancji na urządzenie oraz zakres gwarancji (wykonawstwo oraz części) są takie same, jak okres i zakres obo-

wiązujące dla danego modelu lub serii urządzenia w nowym kraju zamieszkania.

- Gwarancja na urządzenie jest wydawana osobiście na pierwszego kupującego i nie można jej przekazać na innego użytkownika.
- Urządzenie zostało zainstalowane i jest eksploatowane wyłącznie do celów domowych zgodnie z instrukcjami firmy Electrolux. Użytkowanie do celów zawodowych jest wykluczone.
- Urządzenie zostało zainstalowane zgodnie ze wszystkimi obowiązującymi przepisami nowego kraju zamieszkania.

Postanowienia niniejszej Gwarancji Europejskiej w żaden sposób nie ograniczają nabytych praw ustawowych.

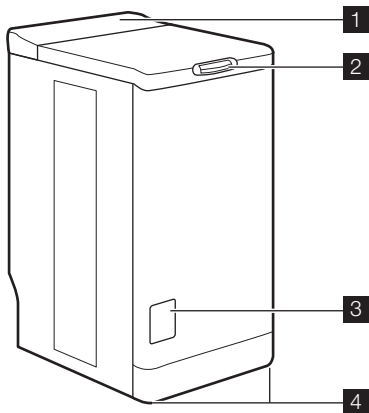

- 1 Панель управления
- 2 Кнопка крышки
- 3 Крышка фильтра
- 4 Регулировочные ножки

## ПАНЕЛЬ УПРАВЛЕНИЯ

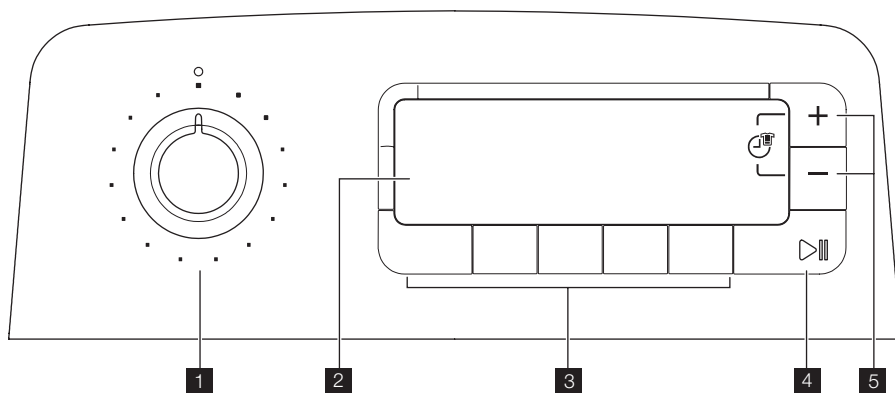

- 1 Селектор программ
- 2 Дисплей
- 3 Кнопки и их функции
- 4 Кнопка «Пуск/Пауза»
- 5 Кнопки функции «Менеджер времени»



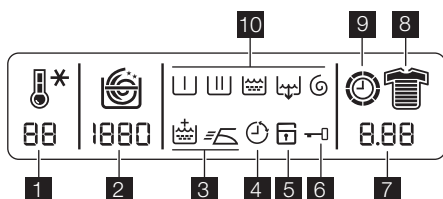

## СИМВОЛЫ



- 1. Температура
- 2. Скорость отжима
- 3. Дополнительные функции
- 4. Отсрочка пуска
- 5. Защита от детей
- 6. Блокировка дверцы
- 7. Продолжительность цикла или значение оставшегося времени отсрочки пуска
- 8. Менеджер времени





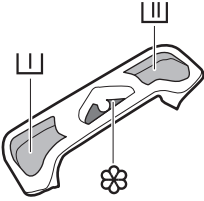

9. Анимированные часы (показ текущего цикла)

10. Выполняемый цикл:  предварительная стирка;  стирка;  полоскание или отпаривание;  слив;  отжим.

## ДОЗАТОР



 Предварительная стирка  
 Стирка  
 Смягчитель (не заполняйте выше метки «МАКС» )



## СВЕДЕНИЯ ПО ТЕХНИКЕ БЕЗОПАСНОСТИ

Перед установкой и эксплуатацией Вашей машины внимательно прочтите следующие пункты. Храните это руководство пользователя рядом с машиной.

### ОБЩИЕ ПРАВИЛА ТЕХНИКИ БЕЗОПАСНОСТИ

- Не модифицируйте и не пытайтесь модифицировать эту стиральную машину. Это может быть опасным.
- Проверьте, что перед запуском стирки с вещей были сняты или вытащены из их карманов какие бы то ни было монеты, булавки, заколки, винты и прочие подобные предметы. Если их не удалить, они могут серьезно повредить стиральную машину.
- Закладывайте рекомендованное количество моющих средств.
- Небольшие вещи (носки, ремешки и т.п.) укладывайте все вместе в небольшой льняной мешочек или наволочку.
- После того, как закончите стирку, извлеките вилку из розетки и закройте вентиль наливного шланга.
- Перед чисткой или техобслуживанием обязательно отключайте машину.
- Не стирайте в машине порванные или недошитые вещи, а также вещи с проволочным каркасом.

### УСТАНОВКА

- Распакуйте или попросите, чтобы машину распаковали, сразу после доставки. Проверьте, не повреждена ли машина снаружи. Сообщите своему поставщику о любых транспортных повреждениях.
- Перед установкой машины вывинтите все транспортировочные винты и удалите всю упаковку.
- Подключение к водопроводу должно выполняться квалифицированным сантехником.
- Если для подключения к электрической сети стиральная машина должна быть каким-либо образом адаптирована, обратитесь к квалифицированному электрику.
- Проследите, чтобы после установки электрический кабель не был передан.
- Если машина устанавливается на ковровое покрытие, проверьте, чтобы ковер не перекрывал вентиляционные каналы в основании машины.
- Машина, чтобы соответствовать правилам, должна быть оборудована вилкой с заземлением.
- Перед включением Вашей машины в электросеть внимательно прочтите инструкции в главе "Подключение к электросети".

- Замена электрического кабеля должна выполняться только уполномоченным специалистом.
- Изготовитель не может нести ответственность за какое бы то ни было повреждение, возникшее в результате некорректной установки.

## МЕРЫ ПРЕДОСТОРОЖНОСТИ ДЛЯ ПРЕДОТВРАЩЕНИЯ ЗАМЕРЗАНИЯ

Если температура в помещении, в котором установлена машина, может опуститься ниже 0°C, следует принять следующие меры предосторожности:

- Закройте водопроводный кран и отсоедините наливной шланг.
- Поместите концы наливного шланга и сливного шланга в установленный на полу тазик.
- Выберите программу "Слив" и дайте ей дойти до конца.
- Отключите машину от сети, повернув селектор программ в положение "Стоп" .
- Выньте вилку сетевого шнура машины из розетки.
- Снова присоедините наливной и сливной шланги.

Таким образом, вода, оставшаяся в шлангах, будет слита: это предотвратит образование льда, который мог бы привести к выходу вашей машины из строя. Перед следующим включением убедитесь, что машина установлена в таком

месте, в котором температура не будет опускаться ниже ноля.

## ЭКСПЛУАТАЦИЯ

- Ваша машина предназначена для обычного бытового применения. Не пользуйтесь машиной в коммерческих, промышленных или каких-либо других целях.
- Перед стиркой любой вещи просмотрите инструкции на ее ярлыке.
- Не закладывайте в машину вещи, на которых были пятна, обработанные керосином, спиртом, трихлорэтиленом и т.д. В случае применения таких пятновыводителей перед тем, как помещать вещи в барабан, убедитесь, что они полностью высохли.
- Освободите карманы и разверните белье.
- Данное изделие не предназначено для эксплуатации лицами (включая детей) с ограниченными физическими, сенсорными или умственными способностями, с недостаточным опытом или знаниями без присмотра отвечающего за их безопасность лица или получения от него соответствующих инструкций, позволяющих безопасно эксплуатировать устройство. Необходимо присматривать за детьми и не разрешать им играть с машиной.

## ПОЛЬЗОВАТЕЛЬСКИЕ НАСТРОЙКИ



### ЗАЩИТА ДЕТЕЙ

Эта функция предусматривает два типа блокировки:

- Если данная функция включена после начала цикла, то никакие изменения в функции или программу внести невозможно.

Цикл продолжается, и для выполнения другого цикла необходимо отключить эту функцию.

- Если данная функция включена до начала цикла, то машину запустить не удастся.

Чтобы включить функцию защиты детей, включите машину, одновременно нажмите кнопки "Дополнительное полоскание"  и "Отсрочка пуска" , и

удерживайте их в нажатом положении до тех пор, пока на дисплее не появится символ подтверждения . Настройки этой функции будут сохранены в памяти машины. Чтобы выключить данную функцию, повторите ту же последовательность действий.

### ЗВУКОВАЯ СИГНАЛИЗАЦИЯ

Когда звуковая сигнализация включена, сигнал раздается при нажатии кнопки, в конце программы и при возникновении неисправности.

Для отключения сигнализации включите прибор и одновременно нажмите и удерживайте кнопки "Предварительная стирка"  и "Дополнительное полоска-

ние"  до появления звукового сигнала. Сигнал раздается только в случае тревоги. Чтобы заново включить эту

функцию, повторите ту же последовательность действий.

## ВЫПОЛНЕНИЕ ЦИКЛА СТИРКИ

### ПЕРВОЕ ИСПОЛЬЗОВАНИЕ

-  • Убедитесь в том, что подключение машины к электросети, водопроводу и канализации выполнено в соответствии с инструкциями по установке.
- Извлеките из барабана пенопластовую вставку и все прочие предметы.

- Для первого раза выполните цикл стирки при 90°C, без белья, но с моющим средством, чтобы очистить бак.

## ЕЖЕДНЕВНОЕ ИСПОЛЬЗОВАНИЕ

### ЗАГРУЗКА БЕЛЬЯ

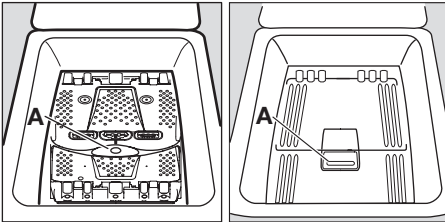



- Откройте крышку прибора.
- Откройте барабан, нажав запирающую кнопку А<sup>4</sup>): Автоматически откроются две створки.
- Загрузите белье, закройте барабан и крышку стиральной машины.

 **ВНИМАНИЕ!** Перед закрытием крышки прибора убедитесь, что барабан закрыт как следует:

- Когда обе створки закрыты,
- запирающая кнопка А высвобождается.

### ДОЗИРОВКА МОЮЩИХ СРЕДСТВ



Засыпьте соответствующее количество стирального порошка в отделения стирки  и предварительной стирки , если была выбрана функция «Предварительная стирка». При необходимости засыпьте в отделение смягчитель для ткани .

### ВЫБОР ПРОГРАММЫ





Поверните селектор программ на нужную программу. Зеленый индикатор кнопки "Пуск/Пауза"  включится в мигающем режиме.

Если повернуть селектор программ на другую программу во время выполнения цикла, то машина проигнорирует эту вновь выбранную программу. При этом красные индикаторы кнопок "Err" и "Пуск/Пауза"  на несколько секунд включатся в мигающем режиме.

### ВЫБОР ТЕМПЕРАТУРЫ

Последовательно нажимая кнопку "Температура",  уменьшите или увеличьте температуру, если хотите, чтобы стирка производилась при температуре, отличной от предложенной машиной (см. таблицу "Программы стирки"). Символ \* означает холодную стирку.





### ВЫБОР СКОРОСТИ ОТЖИМА

Нажмите на кнопку "Отжим"  для изменения скорости отжима, если хотите, чтобы отжим белья был выполнен со скоростью, отличной от той, которая предложена для данной программы самим прибором. Также можно выбрать режим "Без отжима" , "Остановка с водой в баке"  или "Ночная тишина плюс" .

Максимальные скорости отжима:



4) Зависит от модели.

для режимов "Хлопок" и "Эконом" – 1300 об/мин; для шерсти – 1000 об/мин; для синтетики, рубашек, легкой глажки – 900 об/мин; для деликатных тканей и одеял – 700 об/мин.

В случае выбора функции "Остановка с водой в баке"  или "Ночная тишина плюс"  по окончании выполнения программы для завершения цикла и слива воды необходимо выбрать функцию "Отжим"  или "Слив" .

**"Ночная тишина плюс"**: данный цикл не предусматривает отжим и заканчивается остановкой с водой в баке.

## ВЫБОР ФУНКЦИЙ

После выбора программы и перед нажатием кнопки "Пуск/Пауза"  выберите дополнительные функции (см. раздел "Таблица программ"). Нажмите нужную кнопку (или кнопки), и на дисплее появятся соответствующие символы. При повторном нажатии кнопки символы погаснут. В случае выбора функции, несовместимой с выбранной программой, в мигающем режиме на дисплее появится "Err" и красный индикатор кнопки "Пуск/Пауза" .



## "ПРЕДВАРИТЕЛЬНАЯ СТИРКА"

Этот прибор выполняет предварительную стирку при максимум 30°C.

## ФУНКЦИЯ "ДОПОЛНИТЕЛЬНОЕ ПОЛОСКАНИЕ"



Стиральная машина в течение цикла добавит одно или несколько полосканий. Эта функция рекомендуется людям с чувствительной кожей и в местностях с мягкой водой.

Выбор функции на один раз : Нажмите кнопку дополнительного полоскания . Функция будет включена только для выбранной программы.





Постоянное использование функции: Нажмите и в течение нескольких секунд удерживайте нажатыми кнопки «Предварительная стирка»  и «Отсрочка пуска» . Данная функция будет включена постоянно, даже если прибор будет выключен и затем снова включен. Чтобы отключить функцию, повторно выполните указанные выше действия.



## "ОТСРОЧКА ПУСКА"

Эта функция позволяет отложить запуск программы стирки на 30, 60, 90 минут или на время от 2 до 20 часов. Установленное время появится на дисплее на несколько секунд

Можно в любое время до нажатия кнопки «Пуск/Пауза»  изменить или отменить время задержки пуска, нажав на кнопку задержки пуска  еще раз ( означает немедленный пуск).

Если вы уже нажали кнопку "Пуск/Пауза" , но хотите изменить или отменить время завершения цикла, выполните следующие действия:

- Чтобы отменить отсрочку пуска и запустить цикл немедленно, нажмите кнопку "Пуск/Пауза"  и "Отсрочка пуска" . Нажмите кнопку "Пуск/Пауза"  для запуска программы.
- Для изменения периода отсрочки необходимо нажать кнопку "Остановка"  и перепрограммировать цикл.

В течение отсрочки времени начала цикла крышка будет заблокирована. При необходимости открыть крышку, переведите машину в режим паузы, нажав кнопку "Пуск/Пауза" . После того, как вы опять закроете крышку, нажмите кнопку "Пуск/Пауза" .

## МЕНЕДЖЕР ВРЕМЕНИ

Можно увеличить или уменьшить продолжительность цикла с помощью кнопок "Time Manager" . Также отображается степень загрязненности белья.

Степень загрязненности	Символ	Тип ткани
Высокая		Для стирки сильно загрязненных вещей
Обычная		Для стирки вещей с обычной степенью загрязненности
Ежедневная стирка		Для стирки вещей, ношенных 1 день
Легкая		Для стирки слабозагрязненных вещей



Степень загрязненности	Символ	Тип ткани
Быстрая стирка <sup>1)</sup>		Для стирки слегка загрязненных вещей
Очень быстрая стирка <sup>1)</sup>		Для стирки слабозагрязненных и малоошощенных вещей
Свежесть <sup>1)</sup>		Чтобы просто освежить предметы одежды
Супер свежесть <sup>1)</sup>		Чтобы просто освежить очень небольшое число предметов одежды

1) Для стирки при половинной загрузке машины.

2) Символ мигает и гаснет: этот цикл стирки предназначен только для освежения.

Возможность применения этих режимов для различных уровней загрязненности зависит от типа выбранной программы.

## ПУСК ПРОГРАММЫ

Нажмите кнопку "Пуск/Пауза"  , чтобы запустить цикл. Включится соответствующий зеленый индикатор, а на дисплее появится символ  (дверца заблокирована).

В ходе выполнения цикла селектор программ остается неподвижным; это нормально. На дисплее отображаются текущий цикл и время до его завершения. Если была установлена отсрочка пуска, на дисплее показывается оставшееся до старта время.



 В ходе набора прибором воды на короткое время может включиться сливной насос.

## ПРОГРЕВ



В течение выполнения цикла, когда машина достигает заданной температуры, на дисплее появляется символ .

## ПРЕРЫВАНИЕ ПРОГРАММЫ

**Добавление белья в течение первых 10 минут.**

Нажмите кнопку "Пуск/Пауза"  : соответствующий индикатор замигает зеленым, а машина перейдет в режим паузы. После того как машина остановится, крышку можно будет открыть только спустя примерно 2 минуты. Символ  исчезнет. Нажмите кнопку "Пуск/Пауза"  еще раз, чтобы продолжить выполнение программы.



## Изменение выполняемой программы

Для внесения изменений в выполняемую программу прежде всего необходимо перевести машину в режим паузы, нажав кнопку "Пуск/Пауза"  . Если внесение требуемых изменений невозможно, на дисплее замигает "Err", и на несколько секунд включится красный индикатор кнопки "Пуск/Пауза"  в мигающем режиме. Если вы по-прежнему намерены изменить программу, следует отменить текущую программу (см. ниже).

## Отмена программы

При необходимости отменить программу, поверните селектор программ в положение "Останов". .

## ЗАВЕРШЕНИЕ ПРОГРАММЫ

Стиральная машина автоматически остановится, кнопка "Пуск/Стоп"  погаснет, а на дисплее отобразится "0" в мигающем режиме. После остановки машины крышку можно будет открыть только спустя примерно 2 минуты. Символ  исчезнет. Поверните селектор программ в положение "Останов"  . Извлеките белье. Извлеките вилку из розетки и закройте водопроводный вентиль.

**Режим ожидания** : Спустя несколько минут после окончания программы включается режим экономии энергии. Снижается яркость дисплея. При нажатии любой кнопки прибор выходит из режима экономии энергии.

## ТАБЛИЦА ПРОГРАММ





**Режим отпаривания:** пар может уменьшить образование складок и запаха в зависимости от типа ткани. Максимальное количество белья: 1 кг сухого белья. По окончании цикла отпаривания белье остается влажным на ощупь: оставьте его на открытом воздухе на 10 минут, чтобы испарились остатки влаги.

! Белье следует как можно быстрее достать из барабана.

После цикла обработки паром белье в любом случае можно гладить, хотя для этого потребуются минимальные усилия.

! В цикле обработки паром не используйте моющее средство.

Программа / Тип ткани	Загрузка	Применимые функции
 <b>Хлопок (стирка в холодной воде – 90°C):</b> Изделия из белой или цветной ткани, например, рабочая одежда средней степени загрязненности, постельное белье, скатерти, нижнее белье, полотенца.	6 кг	"Остановка с водой в баке", "Ночная тишина плюс", "Предварительная стирка", "Дополнительное полоскание", "Менеджер времени", "Отсрочка пуска"
 <b>Синтетика (стирка в холодной воде – 60°C):</b> Изделия из синтетических тканей, нижнее белье, цветное белье, изделия из окрашенных тканей, не требующие глажки рубашки и блузки.	2,5 кг	"Остановка с водой в баке", "Ночная тишина плюс", "Предварительная стирка", "Дополнительное полоскание", "Менеджер времени", "Отсрочка пуска"
 <b>Деликатные ткани (стирка в холодной воде – 40°C):</b> Любые вещи из деликатных тканей, например, занавесок.	2,5 кг	"Остановка с водой в баке", "Ночная тишина плюс", "Предварительная стирка", "Дополнительное полоскание", "Менеджер времени", "Отсрочка пуска"
 <b>Шерсть (стирка в холодной воде – 40°C):</b> Шерстяные вещи, которые можно стирать в стиральной машине и на которых есть ярлыки "pure new wool, machine washable, does not shrink" ("чистая натуральная шерсть, машинная стирка, не садится").	1 кг	"Остановка с водой в баке", "Ночная тишина плюс", "Отсрочка пуска"
 <b>Полоскание:</b> эту программу можно использовать для полоскания вещей, выстиранных вручную.	6 кг	"Остановка с водой в баке", "Ночная тишина плюс", "Дополнительное полоскание", "Отсрочка пуска".
 <b>Слив:</b> цикл слива воды после функции "Остановка с водой в баке" (или "Ночная тишина плюс").	6 кг	
 <b>Отжим:</b> выполнение цикла отжима со скоростью от 400 до 1300 об/мин после функций "Остановка с водой в баке" (или "Ночной режим плюс").	6 кг	Отсрочка пуска
 <b>Режим "Эконом"<sup>1)</sup> (40°C–90°C):</b> белое или цветное белье, например, рабочая одежда средней степени загрязненности, постельное белье, скатерти, нижнее белье, полотенца.	6 кг	"Остановка с водой в баке", "Ночная тишина плюс", "Предварительная стирка", "Дополнительное полоскание", "Отсрочка пуска".
 <b>Одеяло (30°C–40°C):</b> Для стирки пуховых или стеганых изделий.	2,5 кг	Отсрочка пуска

Программа / Тип ткани	Загрузка	Применимые функции
 <b>Рубашки (30°):</b> Для стирки пяти слабозагрязненных рубашек.	2,5 кг	Отсрочка пуска
 <b>Легкая глажка (стирка в холодной воде – 60°C):</b> Стирка изделий из хлопка и синтетики. Уменьшает образование складок, тем самым облегчая глажку.	1 кг	"Остановка с водой в баке", "Предварительная стирка", "Дополнительное полоскание", "Отсрочка пуска".
 <b>Отпаривание хлопка:</b> Уменьшает образование складок на рубашках из хлопка (100% х/б) или льна от 1-4 шт. до 1 кг, на 1 паре джинсов. <sup>2)</sup>	1 кг	
 <b>Отпаривание синтетики:</b> уменьшает образование складок на белье от 1-5 синтетических рубашек, 1 кг смешанных волокон с различным процентным составом и 100% одежды из синтетики до 1 кг <sup>2)</sup> .	1 кг	
 <b>Освежение отпариванием:</b> удаляет запахи у хлопчатобумажной и синтетической одежды <sup>2)</sup> . Запах животных удалить невозможно.	1 кг	

1) Стандартные программы для оценки класса энергопотребления. В соответствии с директивой 1061/2010 программы «Хлопок ЭКОНОМ 60°C» и «Хлопок ЭКОНОМ 40°C» являются эквивалентными стандартным программам «Хлопок 60°C» и «Хлопок 40°C». Это наиболее энергоэффективные программы для стирки этого типа белья нормальной степени загрязненности из хлопка в части экономии как электроэнергии, так и потребления воды.

2) Цикл обработки паром не может быть выбран для следующих типов белья:

- одежда, на этикетке которой не указано  - пригодность для машинной сушки
- вся одежда с большим количеством деталей из пластика, металла, дерева или аналогичных материалов.

## ПОКАЗАТЕЛИ ПОТРЕБЛЕНИЯ

 Приведенные в таблице данные являются ориентировочными. Они могут меняться в зависимости от количества и типа белья, температуры воды и окружающей температуры.

Программы	Загрузка (кг)	Потребление электроэнергии (кВт·ч)	Потребление воды (литры)	Приблизительная продолжительность программы (в минутах)	Остаточная влажность (%) <sup>1)</sup>
Хлопок 60°C	6	1.20	55	150	52
Хлопок 40°C	6	0.85	55	140	52
Синтетика 40°C	2.5	0.55	44	80	37
Деликатные ткани, 40°C	2.5	0.50	48	70	37
Шерсть/ручная стирка 30°C	1	0.35	50	61	32
<b>Стандартные программы для стирки хлопка</b>					

Программы	Загрузка (кг)	Потребление электроэнергии (кВт·ч)	Потребление воды (литры)	Приблизительная продолжительность программы (в минутах)	Остаточная влажность (%) <sup>1)</sup>
Стандартная хлопок 60°C	6	1.02	52	240	52
Стандартная хлопок 60°C	3	0.80	40	165	52
Стандартная хлопок 40°C	3	0.66	40	140	52

1) По окончании фазы отжима.

В отключенном состоянии (Вт)	При оставлении во включенном состоянии (Вт)
0.10	1.60

## ЧИСТКА И УХОД

Перед чисткой извлеките вилку из розетки.

### УДАЛЕНИЕ НАКИПИ

Для удаления накипи используйте соответствующее некорродирующее средство, предназначенное для стиральных машин. Прочтите рекомендации изготовителя в отношении дозировки и частоты использования.

### ВНЕШНИЕ ПОВЕРХНОСТИ

Внешние поверхности машины мойте теплой водой с моющим средством. Не допускается использование этилового спирта, растворителей или подобных материалов.

### ДОЗАТОР МОЮЩИХ СРЕДСТВ

Для очистки действуйте следующим образом:

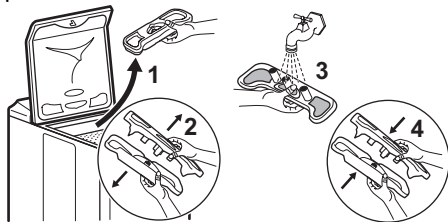

### СЛИВНОЙ ФИЛЬТР

Регулярно чистите фильтр, расположенный у основания машины:

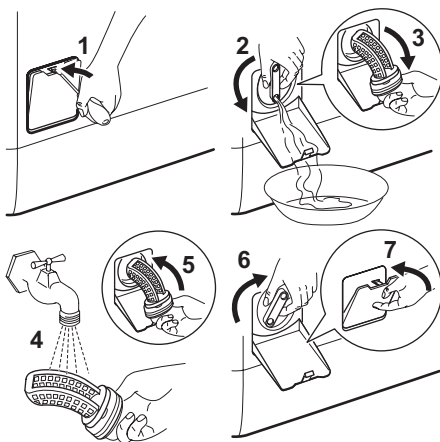

### ФИЛЬТРЫ НАЛИВНОГО ШЛАНГА

Для очистки действуйте следующим образом:

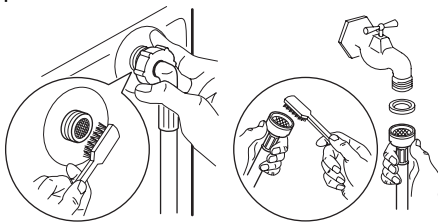



## ПРОБЛЕМЫ ПРИ РАБОТЕ

Перед отгрузкой с завода стиральная машина проходит многочисленные испытания. Тем не менее, если обнаружи-

лась неисправность, просмотрите этот раздел перед тем, как обращаться в сервисный центр.

Проблемы	Причины
Машина не запускается или не наполняется водой:	<ul style="list-style-type: none"> <li>• машина не включена в электросеть, не работает электропроводка, сбой электросети,</li> <li>• крышка и створки барабана закрыты неплотно,</li> <li>• неверно выбрана команда пуска программы,</li> <li>• была отключена вода, был закрыт вентиль подачи воды,</li> <li>• загрязнены фильтры наливного шланга,</li> <li>• На наливном шланге отображается красная метка<sup>1)</sup>.</li> </ul>
Машина заполняется водой, но вода сразу сливается:	<ul style="list-style-type: none"> <li>• U-образная часть слива расположена слишком низко (см. раздел "Установка").</li> </ul>
Машина не полощет или не сливает воду:	<ul style="list-style-type: none"> <li>• сливной шланг забит или перегнут,</li> <li>• забит сливной фильтр,</li> <li>• сработал детектор дисбаланса: белье неравномерно распределено в барабане,</li> <li>• были выбраны программа "Слив", функции "Ночная тихая плюс" или "Дополнительное полоскание",</li> <li>• неподходящая высота U-образной части слива.</li> </ul>
Вода вокруг машины:	<ul style="list-style-type: none"> <li>• в результате закладки слишком большого количества моющего средства образовалось много пены и бак переполнился,</li> <li>• моющее средство не подходит для машинной стирки,</li> <li>• неверно присоединена U-образная часть слива,</li> <li>• не поставлен на место фильтр слива,</li> <li>• протекает наливной шланг.</li> </ul>
Результаты стирки не-удовлетворительны:	<ul style="list-style-type: none"> <li>• моющее средство не подходит для машинной стирки,</li> <li>• заложили слишком много белья,</li> <li>• неподходящий цикл стирки,</li> <li>• слишком мало моющего средства.</li> </ul>
Машина вибрирует или шумит:	<ul style="list-style-type: none"> <li>• из машины не удалили всю упаковку (см. раздел "Установка"),</li> <li>• машина не выровнена по горизонтали и не сбалансирована,</li> <li>• машина стоит слишком близко к стене или мебели,</li> <li>• белье неравномерно распределено в барабане,</li> <li>• слишком мало белья в барабане.</li> </ul>
Цикл стирки продолжается слишком долго:	<ul style="list-style-type: none"> <li>• загрязнены фильтры наливного шланга,</li> <li>• отключена вода или электроэнергия,</li> <li>• сработал детектор перегрева двигателя машины,</li> <li>• температура наливного шланга ниже чем обычно,</li> <li>• сработала система безопасности обнаружения пены (слишком много моющего средства), и машина пытается слить пену,</li> <li>• сработал детектор дисбаланса: машина добавила дополнительную стадию для равномерного распределения белья в барабане.</li> </ul>
Машина остановилась во время выполнения цикла стирки:	<ul style="list-style-type: none"> <li>• неисправна система подачи воды или электросеть,</li> <li>• был выбрана функция задержки полоскания,</li> <li>• открыты створки барабана.</li> </ul>
Крышка в конце цикла не открывается:	<ul style="list-style-type: none"> <li>• слишком высокая температура внутри барабана,</li> <li>• крышка разблокируется через 1-2 минуты после завершения цикла.</li> </ul>

Проблемы	Причины
На дисплее появляется код ошибки E40 <sup>2)</sup> а кнопка "Пуск/Пауза" - мигать красным. <sup>3)</sup> :	<ul style="list-style-type: none"> <li>крышка не закрыта как следует.</li> </ul>
На дисплее появляется код ошибки E20, <sup>2)</sup> а кнопка "Пуск/Пауза" мигает красным. <sup>3)</sup> :	<ul style="list-style-type: none"> <li>забит сливной фильтр,</li> <li>сливной шланг забит или перегнут,</li> <li>слишком высоко закреплен сливной шланг (см. раздел "Установка"),</li> <li>сливной насос заблокирован,</li> <li>заблокированы напорные трубы.</li> </ul>
На дисплее появляется код ошибки E10, <sup>2)</sup> а кнопка "Пуск/Пауза" мигает красным. <sup>3)</sup> :	<ul style="list-style-type: none"> <li>закрыт вентиль подачи воды,</li> <li>была отключена вода.</li> <li>На наливном шланге отображается красная метка<sup>1)</sup>.</li> </ul>
На дисплее появляется код ошибки EF0, <sup>2)</sup> а кнопка "Пуск/Пауза" мигает красным <sup>3)</sup> :	<ul style="list-style-type: none"> <li>забит сливной фильтр,</li> <li>сработала система защиты от затопления. Действуйте следующим образом: <ul style="list-style-type: none"> <li>- закройте кран подачи воды,</li> <li>- удалите все из машины за 2 минуты перед отключением от сети,</li> <li>- обратитесь в сервисный центр.</li> </ul> </li> </ul>
При наполнении дозатора смягчитель попадает прямо в барабан.	<ul style="list-style-type: none"> <li>Чрезмерное количество смягчителя – выше отметки «МАКС».</li> </ul>

1) В ряде моделей.

2) В некоторых моделях может раздаваться звуковой сигнал

3) После решения проблемы нажмите кнопку "Пуск/Пауза", чтобы возобновить выполнение прерванной программы.

## МОЮЩИЕ СРЕДСТВА И ДОБАВКИ

Пользуйтесь только предназначенными для стиральных машин моющими средствами и добавками. Мы не рекомендуем смешивать различные типы моющих средств. Это может ухудшить результаты стирки. По использованию стиральных порошков ограничений нет. При выборе предварительной стирки

жидкие моющие средства использоваться не должны. В циклах без предварительной стирки они должны заливаться при помощи дозирующего шарика. Таблетированные или иные моющие средства должны закладываться в дозатор моющих средств.

## ТЕХНИЧЕСКИЕ ХАРАКТЕРИСТИКИ

ГАБАРИТЫ	Высота Ширина Глубина	850 мм 400 мм 600 мм
НАПРЯЖЕНИЕ/ЧАСТОТА СЕТИ ПОТРЕБЛЕНИЕ ЭЛЕКТРОЭНЕРГИИ		230 В/50 Гц 2300 Вт
ДАВЛЕНИЕ ВОДЫ	Минимум Максимум	0,05 МПа (0,5 бар) 0,8 МПа (8 бар)
Подключение к водопроводу		Тип 20/27

## УСТАНОВКА

Перед первым использованием машины удалите всю защитную транспортировочную упаковку. Храните ее для возможной транспортировки в будущем: транспортировка машины без защитной транспортировочной упаковки может привести к повреждению внутренних компонентов и вызвать возникновение утечек и неисправностей. Машина также может быть повреждена в результате физического контакта.

### РАСПАКОВКА

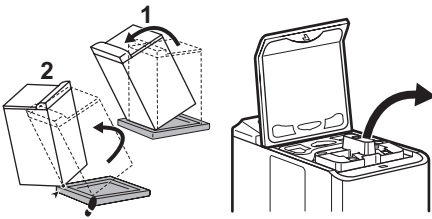

### СНЯТИЕ ТРАНСПОРТИРОВОЧНОЙ ЗАЩИТЫ

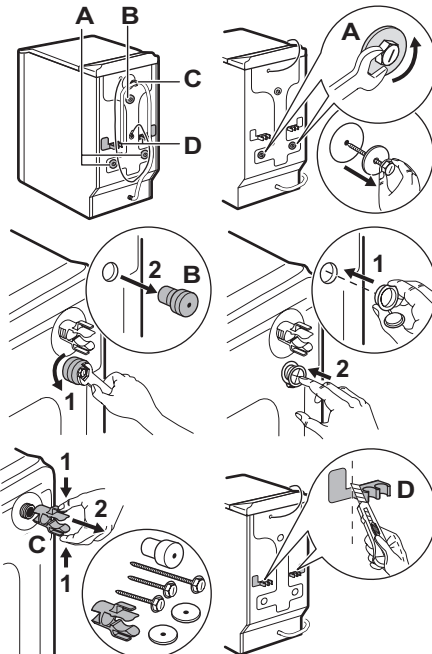

Для того чтобы установить стиральную машину вровень с окружающей мебелью, действуйте, как показано на рис. D.

### ПОДАЧА ВОДЫ

Закрепите шланг подачи воды, поставляемый в комплекте с прибором, на задней панели стиральной машины, выполнив описанные ниже действия. Не используйте повторно старый шланг. Удлинять наливной шланг нельзя. Если он слишком короткий, проконсультируйтесь с сервисным центром.

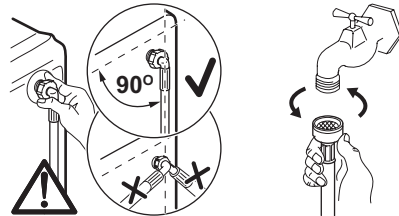

Откройте водопроводный вентиль. Проверьте на отсутствие утечки.

### СЛИВ

Присоедините U-образное колено к сливному шлангу. Точка подсоединения к сливному стояку (или место слива в раковину) должна располагаться на высоте 70-100 см. Обеспечьте надежное крепление. Для предотвращения возникновения сифонного эффекта конец сливного шланга должен находиться в воздухе (а не в воде). Сливной шланг никогда не должен быть натянутым. Если он слишком короткий, обратитесь за консультацией в местный авторизованный сервисный центр.

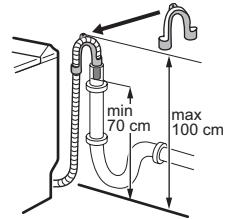

### ЭЛЕКТРИЧЕСКОЕ ПОДКЛЮЧЕНИЕ

Стиральная машина должна подключаться только к однофазной сети напряжением 230 В. Проверьте номинал предохранителей 10 А для 230 В. Прибор не должен подключаться через уд-

линитель, имеющий одну или несколько розеток. Проверьте, что вилка заземлена и оборудована в соответствии с действующими положениями

## РАЗМЕЩЕНИЕ

Установите прибор на плоскую и твердую поверхность в вентилируемом месте. Проследите за тем, чтобы прибор не касался стены или мебели. Точное выравнивание прибора по горизонтали позволяет предотвратить вибрации,

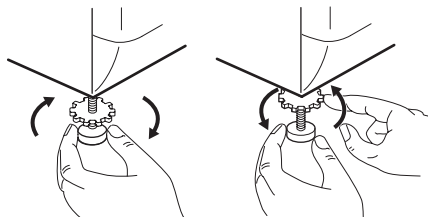

шум и смещение прибора во время работы.



## ОХРАНА ОКРУЖАЮЩЕЙ СРЕДЫ

Символ  на изделии или на его упаковке указывает, что оно не подлежит утилизации в качестве бытовых отходов. Вместо этого его следует сдать в соответствующий пункт приемки электронного и электрооборудования для последующей утилизации. Соблюдая правила утилизации изделия, Вы можете предотвратить причинение окружающей среде и здоровью людей потенциального ущерба, который возможен в противном случае, вследствие неподобающего обращения с подобными отходами. За более подробной информацией об утилизации этого изделия просьба обращаться к местным властям, в службу по вывозу и утилизации отходов или в магазин, в котором Вы приобрели изделие.

### УТИЛИЗАЦИЯ ИЗДЕЛИЯ

 Все материалы, на которых имеется символ , являются перерабатываемыми. Доставьте их в место

сбора отходов (можно узнать в местном самоуправлении) для последующей переработки. При утилизации Вашей машины снимите с нее все детали, могущие быть опасными для окружающих: срежьте электрический кабель как можно ближе к машине.

### ИНФОРМАЦИЯ ПО ОХРАНЕ ОКРУЖАЮЩЕЙ СРЕДЫ

-  С целью экономии воды и электроэнергии и, тем самым, защиты окружающей среды, мы рекомендуем:
  - стремитесь использовать машину на полную загрузку.
  - программы предварительной стирки и замачивания применяйте только для сильнозагрязненных вещей.
  - используйте количество моющих средств с учетом жесткости воды, объема и степени загрязненности белья.

## РОССИЯ - СЕРВИСНАЯ СЛУЖБА

Сервисное обслуживание и запасные части

В случае необходимости ремонта прибора, или если Вы хотите приобрести запасные части, обращайтесь в наш ближайший авторизованный сервисный центр (список сервисных центров при-

лагается). Если у вас возникли вопросы по использованию прибора или Вы хотите узнать о других приборах концерна ELECTROLUX, звоните на нашу информационную линию по телефону 8-800-200-3589.

 **Европейская Гарантия:** Данное устройство поддерживается гарантией

Electrolux в каждой из стран, перечисленных на обороте этого руководства, в

течение срока, указанного в гарантии на устройство или в ином определенном законом порядке. В случае вашего перемещения из одной из этих стран в любую другую из нижеперечисленных стран, гарантия на устройство переместится вместе с вами при условии соблюдения следующих требований:

- Гарантия на устройство начинается действовать с даты, когда вы впервые приобрели это устройство, подтверждением которой будет служить предъявление действительного удостоверяющего покупку документа, выданного продавцом устройства.
  - Гарантия на устройство действует в течение того же срока и в пределах того же объема работ и конструктивных частей, какие действуют в новой стране вашего проживания применительно к данной конкретной модели или серии устройств.
- Гарантия на устройство является персональной для первоначального покупателя этого устройства и не может быть передана другому пользователю.
  - Устройство установлено и используется в соответствии с инструкциями, изданными Electrolux, только в пределах домашнего хозяйства, т.е. не используется в коммерческих целях.
  - Устройство установлено в соответствии со всеми применимыми нормативными документами, действующими в новой стране вашего проживания.

Положения настоящей Европейской Гарантии не нарушают никаких предоставленных вам по закону прав.



Дата производства данного изделия указана в серийном номере (serial number), где первая цифра номера соответствует последней цифре года производства, вторая и третья цифры номера – порядковому номеру недели. Например, серийный номер 11012345 означает, что изделие произведено на десятой неделе 2011 года.

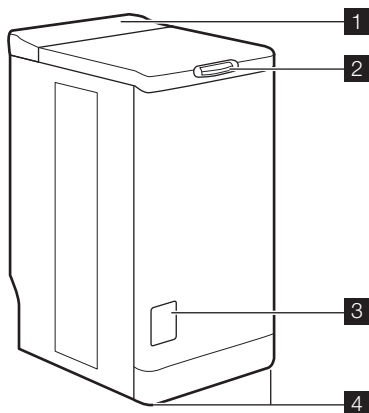

- 1 Ovládací panel
- 2 Tlačidlo veka
- 3 Kryt prístupu k filtru
- 4 Nastaviteľné nožičky

## OVĽADACÍ PANEL

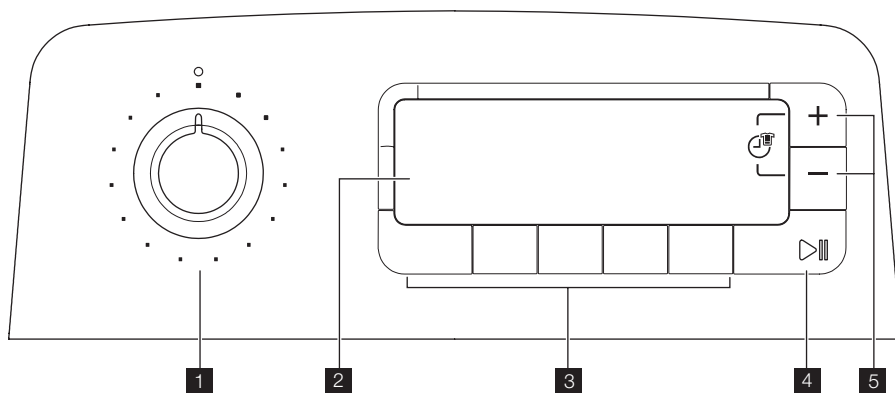

- 1 Volič programov
- 2 Displej
- 3 Tlačidlá a ich funkcie
- 4 Tlačidlo „Štart/Prestávka“
- 5 Tlačidlá funkcie „Time manager“

## VÝZNAM SYMBOLOV

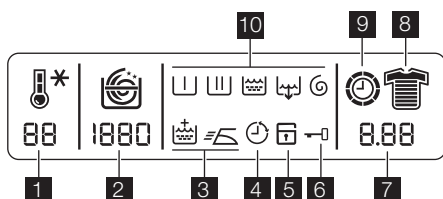

- 1. Teplota
- 2. Rýchlosť odstreďovania
- 3. Voliteľné funkcie
- 4. Posunutý štart
- 5. Detská poistka
- 6. Blokovanie dverí
- 7. Dĺžka cyklu alebo odpočítavanie časomera
- 8. Funkcia Time manager

9. Animované hodiny (prebieha prací cyklus)

10. Prebieha prací cyklus: Předpíranie, Pranie, Plákanie alebo napařovanie, Vypúšťanie, Odstredovanie

## ZÁSOBNÍK

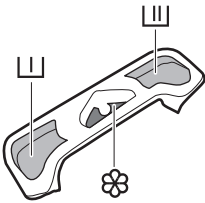

Předpíranie

Pranie

Avivážny prostriedok (**výška hladiny nesmie presahovať symbol MAX** )



## BEZPEČNOSTNÉ POKYNY

Prečítajte si pozorne tieto pokyny pred montážou a uvedením spotrebiča do prevádzky. Návod na obsluhu uchovávajte v blízkosti spotrebiča.

### VŠEOBECNÉ BEZPEČNOSTNÉ POKYNY

- Spotrebič sa nesnažte meniť ani upravovať. Vystavili by ste sa tak riziku.
- Pred spustením programu prania odstráňte z bielizne všetky mince, zatváracie špendlíky, sponky, skrutky, atď. Takéto predmety by počas prania mohli vážne poškodiť spotrebič.
- Používajte odporúčané množstvo pracieho prostriedku.
- Malé kusy bielizne (ponožky, opasky, atď.) uložte do malej plátenej tašky alebo do obliečky od vankúša.
- Po použití spotrebiča odpojte a uzavrite prítokovú hadicu.
- Pred čistením alebo údržbou vždy spotrebič odpojte od elektrickej siete.
- V práčke neperte odevy s kosticovou výstužou, neobrúbené alebo natrhnuté odevy.

### INŠTALÁCIA

- Spotrebič vybalte alebo si ho dajte vybaliť ihneď po dodávke. Skontrolujte, či sa spotrebič počas prepravy nepoškodil. Všetky škody vzniknuté počas prepravy ohláste svojmu predajcovi.
- Pred montážou spotrebiča odstráňte všetky prepravné skrutky a obaly.

- Spotrebič môže pripojiť na prívod vody iba kvalifikovaný inštalatér.
- Prípadné zásahy do elektrickej siete v domácnosti môže vykonávať iba kvalifikovaný elektrikár.
- Presvedčte sa, že napájací elektrický kábel po montáži nezostal prichytený pod spotrebičom.
- Ak spotrebič uložíte na koberec, uistite sa, že koberec nemôže upchať vetracie otvory v spodnej časti spotrebiča.
- Spotrebič musí byť vybavený zástrčkou s uzemnením podľa príslušných predpisov.
- Pred zapojením spotrebiča do elektrickej siete si pozorne prečítajte pokyny v kapitole "Zapojenie do elektrickej siete".
- Napájací elektrický kábel môže vymieňať iba autorizovaný servisný technik.
- Výrobca nezodpovedá za prípadné poškodenie spôsobené nesprávnou inštaláciou.

### OPATRENIA PROTI NÍZKEJ TEPLOTE

Ak je práčka vystavená teplotám pod 0 °C, treba urobiť tieto opatrenia:

- Zavrite vodovodný ventil a odpojte prívodnú hadicu.
- Vložte koniec prívodnej a vypúšťacej hadice do misky položenej na podlahe.
- Zvoľte program Odčerpanie vody a nechajte ho bežať až do konca cyklu.
- Odpojte spotrebič od elektrickej siete otočením voliča programov do polohy "Stop" .
- Vytiahnite sieťovú zástrčku zo zásuvky.

• Vymeňte prívodnú a vypúšťaciu hadicu. Tak vypustíte všetku vodu z hadíc a zabránite tvorbe ľadu, ktorý by mohol spotrebič poškodiť.

Pred opätovným spustením spotrebiča sa uistite, že je umiestnený v oblasti, kde teplota neklesá pod bod mrazu.

## POUŽITIE

- Spotrebič je určený na bežné používanie v domácnosti. Spotrebič nepoužívajte na komerčné, priemyselné alebo iné účely.
- Pred praním si prečítajte pokyny na etike- te bielizne, ktorú chcete prať.
- Do práčky nekladajte bielizeň, u ktorej sa na odstránenie škvŕn používal benzín,

alkohol, trichlóretylén, atď. Ak sa na odstránenie škvŕn používali takéto prostriedky, počkajte, kým sa vyparí a až potom vložte bielizeň do bubna.



- Vyprázdňte vrecká a bielizeň zložte.
- Tento spotrebič nie je určený, aby ho používali osoby (vrátane detí) so zníženými fyzickými, zmyslovými alebo rozumovými schopnosťami, nedostatočnými skúsenosťami a vedomosťami, ak nie je zabezpečený dohľad alebo poučenie o používaní spotrebiča zo strany osoby zodpovednej za ich bezpečnosť. Nenechajte deti bez dozoru, aby ste mali istotu, že sa nebudú so spotrebičom hrať.

## OSOBNÉ NASTAVENIA

### DETSKÁ POISTKA

Táto voliteľná funkcia ponúka dva spôsoby uzamknutia:



- ak funkciu aktivujete po spustení pracovného cyklu, nie je možné zmeniť voliteľné funkcie ani program. Cyklus sa uskutoční a voliteľnú funkciu musíte deaktivovať, aby bolo možné spustiť nový cyklus.
- ak funkciu aktivujete pred spustením pracovného cyklu, nie je možné spustiť spotrebič.

Ak chcete aktivovať detskú poistku, zapnite spotrebič a stlačte tlačidlá Plákanie plus  a Posunutý štart  súčasne, kým sa na di-

spleji nezobrazí symbol potvrdenia . Spotrebič uloží voľbu funkcie do pamäti. Ak chcete deaktivovať detskú poistku, zopakujte tento proces.

### ZVUKOVÉ SIGNÁLY

Aktivovaný zvukový signál zaznie po stlačení tlačidla, na konci programu, čím indikuje poruchu.

Na deaktivovanie zapnite spotrebič a stlačte tlačidlá Predpieranie  a Plákanie plus  súčasne, kým nezaznie pípnutie. Signál je aktívny len v prípade alarmu. Signál znovu aktivujete zopakovaním toho istého postupu.

## AKO SPUSTIŤ CYKLUS PRANIA?

### PRVÉ POUŽITIE

-  • Zabezpečte, aby elektrické a vodovodné prípojky zodpovedali pokynom na inštaláciu.
- Odstráňte vložku z polystyrénu a všetky ostatné predmety v bubne.

- Spustíte prvý cyklus prania pri 90 °C. Do práčky nekladajte bielizeň, použite iba prací prostriedok na vyčistenie zásobníka vody.



## KAŽDODENNÉ POUŽÍVANIE

### VKLADANIE BIELIZNE

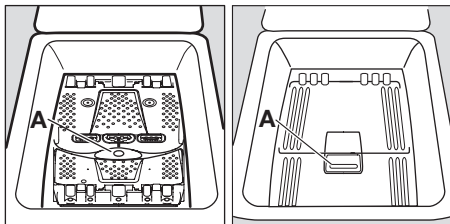

- Otvorte veko spotrebiča
- Otvorte bubon stlačením blokovacieho tlačidla A<sup>5)</sup>: Automaticky sa otvoria dve poistky.
- Vložte bielizeň, zavrite bubon a veko práčky

**!** **Varovanie** Pred zavretím veka práčky sa uistite, že bubon je riadne zavretý:

- Keď sú zavreté obe poistky,
- blokovacie tlačidlo A je uvoľnené.

### DÁVKOVANIE PRACÍCH PROSTRIEDKOV

Do priehradiek na pranie [II] a predpieranie [I] (ak ste zvolili voľbu „predpieranie“) pridajte správne množstvo pracieho prostriedku. Podľa potreby nalejte avivážny prípravok do priehradky [8].

### NASTAVENIE POŽADOVANÉHO PROGRAMU

Volič programov nastavte na požadovaný program. Tlačidlo Štart/Pauza [▶] bliká na zeleno.

Ak volič programov otočíte počas prebiehajúceho cyklu do polohy iného programu, spotrebič nespustí novonastavený program. Bliká Err a tlačidlo Štart/Pauza [▶] bude niekoľko sekúnd blikáť načerveno.

### NASTAVENIE TEPLOTY

Opakovaným stlačením tlačidla Teplota [👇] môžete zvýšiť alebo znížiť teplotu, ak chcete, aby bola bielizeň vypraná pri inej teplote, ako je teplota určená práčkou (pozrite časť Tabuľka programov). Symbol [👇\*] zodpovedá praniu v studenej vode.

### VÝBER RÝCHLOSTI ODSTREĎOVANIA

Stlačením tlačidla „Odstreďovanie“ [🌀] môžete zmeniť rýchlosť odstredovania, ak chcete, aby sa bielizeň odstredila pri inej rýchlosti, ako je rýchlosť určená spotrebiteľom. Môžete vybrať aj možnosť „Bez odstredovania“ [🌀], „Plákanie stop“ [🛑] alebo „Nočný tichý cyklus plus“ [🌙].

Maximálne rýchlosti odstredovania:

pre Bavlna, Úsporné pranie: 1300 ot./min,  
Vlna: 1000 ot./min, Syntetika, Košeľe, Jednoduché žehlenie: 900 ot./min, Jemná bielizeň, Prikrývka: 700 ot./min

Po skončení programu, ak ste nastavili „Plákanie stop“ [🛑] alebo „Nočný tichý cyklus plus“ [🌙], musíte nastaviť program „Odstreďovanie“ [🌀] alebo „Odčerpanie“ [🔌], čím ukončíte cyklus a vypustíte vodu.

**Nočný tichý cyklus plus:** cyklus neobsahuje odstredovanie a končí s vodou v bubne.

### VÝBER VOLITELNÝCH FUNKCIÍ

Rôzne voliteľné funkcie musíte nastaviť po nastavení programu a pred stlačením tlačidla Štart/Pauza [▶] (pozrite časť Tabuľka programov). Po stlačení požadovaných tlačidiel sa na displeji zobrazia príslušné symboly. Po opätovnom stlačení tlačidla symboly zhasnú. Ak niektorá z voliteľných funkcií nie je kompatibilná so zvoleným programom, na displeji začne blikáť Err a tlačidlo Štart/Pauza [▶] bude blikáť načerveno.

### VOLITELNÁ FUNKCIA



#### "PREDPIERANIE" [I]

Spotrebič vykonáva predpieranie pri max. teplote 30°C.

#### VOLITELNÁ FUNKCIA "PLÁKANIE PLUS" [👇]



Práčka pridá jeden alebo viacero plákaní počas cyklu prania. Táto voliteľná funkcia sa odporúča pre ľudí s citlivou pokožkou a v oblastiach s mäkkou vodou.  
Dočasná voľba : Stlačte tlačidlo "Plákanie plus" [👇]. Voliteľná funkcia je aktívna iba pre nastavený program.

5) V závislosti od modelu.





Trvalá voľba: Stlačte a niekoľko sekúnd podržte tlačidlá „Predpieranie“  a „Posunutý štart“ . Voliteľná funkcia je aktívna nepretržite, aj po vypnutí spotrebiča. Aby ste ju zrušili, zopakujte proces.



## POSUNUTÝ ŠTART

Táto voliteľná funkcia umožňuje posunúť spustenie programu prania v krokoch po 30, 60, 90 minút, 2 hodiny až 20 hodín. Na displeji sa na niekoľko sekúnd zobrazí zvolený čas posunutia.

Pred stlačením tlačidla „Štart/Prestávka“  môžete kedykoľvek zmeniť alebo zrušiť nastavený posunutý štart tak, že znovu stlačíte tlačidlo „Posunutý štart“  (symbol  označuje okamžité spustenie programu).

Ak ste už stlačili tlačidlo Štart/Pauza  a chcete zmeniť alebo zrušiť posunutý štart, postupujte nasledovne:



- Ak chcete zrušiť posunutý štart a cyklus spustí ihneď, stlačte tlačidlo Štart/Pauza  a potom Posunutý štart . Stlačením tlačidla Štart/Pauza  spustíte cyklus.
- Ak chcete zmeniť dobu posunutia časovača, otočte volič programu do polohy Stop  a preprogramujte cyklus.

Počas doby posunutého štartu bude veko zablokované. Ak ho potrebujete otvoriť, musíte najprv prerušiť činnosť spotrebiča stlačením tlačidla Štart/Pauza . Po opätovnom zatvorení veka stlačte tlačidlo Štart/Pauza .

## TIME MANAGER

Cyklus môžete predĺžiť alebo skrátiť pomocou tlačidiel Time Manager™ . Zobrazuje sa aj úroveň zašpinenia bielizne.

Úroveň znečistenia	Ikona	Druh tkaniny
Intenzívny		Na veľmi znečistenú bielizeň
Normálny		Na bežne znečistenú bielizeň
Denný		Pre denne nosenú bielizeň
Ľahký		Na mierne znečistenú bielizeň
Rýchly <sup>1)</sup>		Na málo znečistenú bielizeň



Úroveň znečistenia	Ikona	Druh tkaniny
Super rýchly <sup>1)</sup>		Pre kusy bielizne, ktoré ste používali alebo nosili veľmi krátko
Osvieženie bielizne <sup>1)</sup>		Iba na osvieženie bielizne
Super osvieženie bielizne <sup>1)</sup>		Na osvieženie iba niekoľkých kusov bielizne

1) Na použitie pri polovičnej náplni.

2) Symbol bliká a mizne: tento cyklus prania je len na osvieženie bielizne.

Dostupnosť týchto rôznych úrovní sa mení v závislosti od nastaveného druhu programu.

## ŠTART PROGRAMU

Stlačením tlačidla Štart/Pauza  spustíte cyklus, príslušná kontrolka sa rozsvieti narezeleno a na displeji sa zobrazí symbol  (zablokované dverka).

Je normálne, ak sa volič programu počas cyklu nebude pohybovať. Na displeji sa zobrazí symbol aktuálnej fázy a zostávajúci čas. Ak ste zvolili funkciu Posunutý štart, na displeji sa zobrazuje odpočítavanie.



 Odtokové čerpadlo môže byť v prevádzke krátku dobu keď spotrebič napúšťa vodu.

## OHRIEVANIE



Počas cyklu sa rozsvieti symbol , keď sa spotrebič ohrieva na správnu teplotu.

## PRERUŠENIE PROGRAMU

### Pridávanie bielizne počas prvých 10 minút

Stlačte tlačidlo Štart/Pauza : kým bude činnosť práčky prerušená, bude blikat príslušná zelená kontrolka. Veko možno otvoriť do 2 minút po zastavení práčky. Symbol  zmizne. Opätovným stlačením tlačidla Štart/Pauza  znovu spustíte program.

### Zmeny počas prebiehajúceho programu

Ak chcete zmeniť prebiehajúci program, musíte najskôr prerušiť činnosť práčky stlačením tlačidla Štart/Pauza . Ak zmena nie je možná, na displeji začne blikat Err a tlačidlo Štart/Pauza  bude niekoľko sek-



únd blikať načerveno. Ak stále chcete zme-  
niť program, musíte prebiehajúci program  
zrušiť (pozrite nižšie).

### Zrušenie programu

Ak chcete program zrušiť, otočte volič pro-  
gramov do polohy Stop .

### KONIEC PROGRAMU

Práčka sa zastaví automaticky, tlačidlo  
Štart/Pauza  sa vypne a na displeji bliká

0. Veko možno otvoriť do 2 minút po zasta-  
vení práčky. Symbol  zmizne. Otočte  
volič programov do polohy Stop . Vyber-  
te bielizeň. Odpojte spotrebič od elektrickej  
siete a uzavrite vodovodný ventil.

**Pohotovostný režim** : po ukončení pro-  
gramu sa po niekoľkých minútach aktivuje  
systém na úsporu energie. Jas displeja sa  
stlmí. Stlačením ľubovoľného tlačidla sa re-  
žim úspory energie skončí.

## TABUĽKA PROGRAMOV

**Funkcia Naparovanie:** Para môže v závi-  
slosti od typu textilu zredukovať pokrčenie a  
eliminovať pachy.







Maximálne množstvo bielizne: 1 kg suchej  
bielizne.



Na konci každého parného cyklu je bielizeň  
na dotyk vlhká: bielizeň dajte na čerstvý  
vzduch asi na 10 minút, aby sa odparila vlh-  
kosť.

! Bielizeň by sa mala vytiahnuť z bubna čo  
najskôr.

Aj po parnom cykle je niekedy potrebné  
bielizeň vyžehliť, ale s oveľa menšou náma-  
hou.

! Počas parného cyklu nepoužívajte prací  
prostriedok.

Program/Typ prania	Náplň	Voliteľné funkcie
 <b>Bavlna (studená voda – 90°):</b> Biela ale- bo farebná bielizeň, napr. bežne znečistený pracovný odev, posteľná bielizeň, obrusy, spodná bielizeň, uteráky.	6,0 kg	Plákanie stop, Nočný tichý cyklus plus, Predpieranie, Plákanie plus, Ti- me manager, Posunutý štart
 <b>Syntetika (studená voda – 60°):</b> Synte- tické materiály, spodná bielizeň, farebné ma- teriály, nekrčivé košeľe a blúzky.	2,5 kg	Plákanie stop, Nočný tichý cyklus plus, Predpieranie, Plákanie plus, Ti- me manager, Posunutý štart
 <b>Jemná bielizeň (studená voda – 40°):</b> Pre všetky jemné materiály, napríklad záclo- ny.	2,5 kg	Plákanie stop, Nočný tichý cyklus plus, Predpieranie, Plákanie plus, Ti- me manager, Posunutý štart
 <b>Vlna (studená voda – 40°):</b> Vlnené ma- teriály určené na pranie v práčke, s etiketou „čistá strižná vlna, určená na pranie v práčke, nezráža sa“.	1,0 kg	Plákanie stop, Nočný tichý cyklus plus, Posunutý štart
 <b>Plákanie:</b> Pri tomto programe možno plákať ručne vypranú bielizeň.	6,0 kg	Plákanie stop, Nočný tichý cyklus plus, Extra plákanie, Posunutý štart
 <b>Odčerpanie:</b> Spustí cyklus odčerpania vody po programe Plákanie stop (alebo Noč- ný cyklus plus).	6,0 kg	
 <b>Odstredovanie:</b> Cyklus odstredovania od 400 do 1300 ot./min po programe Pláka- nie stop (alebo Nočný cyklus plus).	6,0 kg	Posunutý štart
 <b>Úsporný<sup>1)</sup> (40° – 90°):</b> Biela alebo fa- rebná bielizeň, napr. bežne znečistený pra- covný odev, posteľná bielizeň, obrusy, spod- ná bielizeň, uteráky.	6,0 kg	Plákanie stop, Nočný tichý cyklus plus, Predpieranie, Extra plákanie, Posunutý štart

Program/Typ prania	Náplň	Voliteľné funkcie
 <b>Prikryvka (30° – 40°):</b> Na pranie prikrývkov a prešivaných tkanín.	2,5 kg	Posunutý štart
 <b>Košele (30°):</b> Pranie 5 mierne znečistených košiel.	2,5 kg	Posunutý štart
 <b>Jednoduché žehlenie (studená voda – 60°):</b> Na pranie bavlny a syntetiky. Zmierňuje krčenie a uľahčuje žehlenie.	1,0 kg	Plákanie stop, Predpieranie, Extra plákanie, Posunutý štart
 <b>Naparovanie bavlny:</b> Redukuje pokrčenie, 1 – 4 bavlnené košele (100 % bavlnené vlákna) alebo ľan do 1 kg, 1 džínusy <sup>2)</sup> .	1,0 kg	
 <b>Naparovanie syntetiky:</b> Redukuje pokrčenie, 1 – 5 syntetických košiel, 1 kg zmesovej bielizne s rôznymi podielmi vlákien a 100 % syntetická tkanina s hmotnosťou do 1 kg <sup>2)</sup> .	1,0 kg	
 <b>Osvieženie paru:</b> Odstraňuje pachy z bavlneného a syntetického oblečenia <sup>2)</sup> . Nie je vhodné na odstraňovanie zvieracieho pachu.	1,0 kg	

1) Štandardné programy pre hodnoty spotreby podľa štítku energetickej účinnosti. Podľa smernice 1061/2010, programy „Úsporný 60 °C“ a „Úsporný 40 °C“ zodpovedajú programom „štandardný program bavlna 60 °C“ a „štandardný program bavlna 40 °C“. Sú to najúčinnšie programy vhodné na pranie normálne znečisteného bavlneného oblečenia z hľadiska kombinovanej spotreby energie a vody.

2) Naparovanie nie je možné pre tieto typy oblečenia:

- oblečenie, ktoré nemá na štítku  uvedené, že je vhodné na sušenie v sušičke,
- všetky odevy s veľkým množstvom plastových, kovových, drevených alebo podobných prvkov.

## SPOTREBA

 Údaje v tejto tabuľke sú približné. Údaje ovplyvňuje množstvo faktorov: množstvo a druh bielizne, teplota vody a okolitá teplota.

Programy	Náplň (kg)	Spotreba energie (v kWh)	Spotreba vody (litre)	Približná dĺžka programu (minúty)	Zvyšková vlhkosť (%) <sup>1)</sup>
Bavlna 60 °C	6	1.20	55	150	52
Bavlna 40 °C	6	0.85	55	140	52
Syntetika 40 °C	2.5	0.55	44	80	37
Jemná bielizeň 40 °C	2.5	0.50	48	70	37
Vlna/ručné pranie 30 °C	1	0.35	50	61	32
<b>Štandardné programy na bavlnu</b>					
Štandardný program bavlna 60 °C	6	1.02	52	240	52
Štandardný program bavlna 60 °C	3	0.80	40	165	52

Programy	Náplň (kg)	Spotreba energie (v kWh)	Spotreba vody (litre)	Približná dĺžka programu (minúty)	Zvyšková vlhkosť (%) <sup>1)</sup>
Štandardný program bavlna 40 °C	3	0.66	40	140	52

1) Na konci fázy odstreďovania.

Vypnutý režim (W)	Pohotovostný režim (W)
0.10	1.60

## OŠETROVANIE A ČISTENIE

Spotrebič pred čistením odpojte od elektrickej siete.

### ODSTRAŇOVANIE VODNÉHO KAMEŇA

Ak chcete odstrániť vodný kameň, použite vhodný nekorozívny produkt určený pre práčky. Prečítajte si pokyny na výrobku, kde je uvedené odporúčané dávkovanie a ako často treba odstraňovať vodný kameň.

### PLÁŠŤ PRAČKY

Na očistenie vonkajšieho povrchu spotrebiča použite teplú mydlovú vodu. Nikdy nepoužívajte alkohol, rozpúšťadlá alebo podobné produkty.

### ZÁSObNÍK

Čistenie :

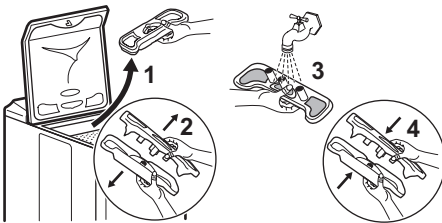

### VÝPUSŤNÝ FILTER

Pravidelne čistite filter, ktorý sa nachádza v spodnej časti spotrebiča:

## PROBLÉMY POČAS PREVÁDZKY

Spotrebič prešiel viacerými výstupnými kontrolami vo výrobnom závode. Ak by však došlo k poruche, najskôr si, prosím, prečítajte nižšie uvedený text a až potom kontaktujte autorizované servisné stredisko.

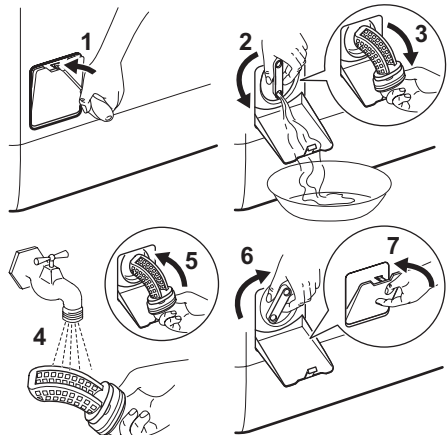

### FILTRE PRÍTOKU VODY

Pri čistení postupujte nasledovne:

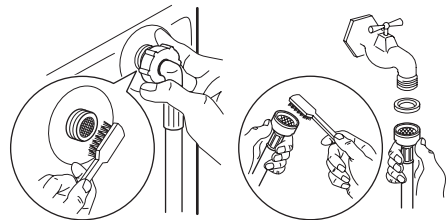

Problémy	Príčiny
Práčka sa nespustí alebo sa nenaplní vodou:	<ul style="list-style-type: none"> <li>• spotrebič nie je správne zapojený do elektrickej siete, elektrická sieť nefunguje,</li> <li>• veko spotrebiča a poistky bubna nie sú pevne zatvorené,</li> <li>• nebol správne zvolený príkaz na spustenie programu,</li> <li>• bol odpojený prívod vody, vodovodný ventil je zatvorený,</li> <li>• znečistené filtre prítoku vody,</li> <li>• na prítokovej hadici sa objaví červená značka<sup>1)</sup>.</li> </ul>
Spotrebič sa naplní vodou a hneď vzápätí sa vyprázdni:	<ul style="list-style-type: none"> <li>• Odtokový diel v tvare U je nainštalovaný príliš nízko (pozri časť Inštalácia).</li> </ul>
Práčka nepláka alebo sa nevyprázdňuje:	<ul style="list-style-type: none"> <li>• odtoková hadica je zablokovaná alebo ohnutá,</li> <li>• výpustný filter je zablokovaný,</li> <li>• aktivoval sa snímač rovnováhy: nerovnomerné rozloženie bielizne v bubne,</li> <li>• bol nastavený program „Odčerpanie vody“ alebo „Nočný tichý cyklus plus“ alebo „Plákanie stop“,</li> <li>• nevhodná výška odtokového dielu v tvare U.</li> </ul>
Rozliata voda okolo práčky:	<ul style="list-style-type: none"> <li>• príliš veľké množstvo pracieho prostriedku spôsobilo vytečenie peny,</li> <li>• prací prostriedok nie je vhodný na pranie v práčke,</li> <li>• odtokový diel v tvare U nie je správne nainštalovaný,</li> <li>• výpustný filter nebol namontovaný do pôvodnej polohy,</li> <li>• únik vody z prívodnej hadice.</li> </ul>
Neuspokojivé výsledky prania:	<ul style="list-style-type: none"> <li>• prací prostriedok nie je vhodný na pranie v práčke,</li> <li>• v bubne je príliš mnoho bielizne,</li> <li>• nevhodný cyklus prania,</li> <li>• nedostatočné množstvo pracieho prostriedku.</li> </ul>
Spotrebič vibruje a je hlučný:	<ul style="list-style-type: none"> <li>• neboli odstránené všetky kusy obalu zo spotrebiča (pozrite časť Inštalácia),</li> <li>• spotrebič nie je vo vodorovnej polohe a je nevyvážený,</li> <li>• spotrebič je umiestnený príliš blízko steny alebo nábytku,</li> <li>• nerovnomerné rozloženie bielizne v bubne,</li> <li>• príliš málo bielizne.</li> </ul>
Cyklus prania trvá príliš dlho:	<ul style="list-style-type: none"> <li>• znečistené filtre prítoku vody,</li> <li>• bola odpojená dodávka vody alebo nastal výpadok v elektrickej sieti,</li> <li>• aktivoval sa snímač prehriatia motora,</li> <li>• teplota prítoku vody je nižšia ako zvyčajne,</li> <li>• aktivoval sa bezpečnostný systém detekcie peny (príliš mnoho pracieho prostriedku) a práčka začala vypúšťať penu,</li> <li>• aktivoval sa snímač rovnováhy: práčka pridala ešte jednu fázu, aby sa bielizeň v bubne rozložila rovnomernejšie.</li> </ul>
Práčka sa zastaví počas cyklu prania:	<ul style="list-style-type: none"> <li>• porucha dodávky vody alebo elektriny,</li> <li>• je nastavená funkcia Plákanie stop,</li> <li>• sú otvorené poistky bubna.</li> </ul>
Veko sa po ukončení cyklu neotvorí:	<ul style="list-style-type: none"> <li>• príliš vysoká teplota v bubne,</li> <li>• veko sa odblokuje 1 až 2 minúty po skončení cyklu.</li> </ul>
Na displeji sa zobrazí kód poruchy E40 <sup>2)</sup> a tlačidlo „Štart/Prestávka“ začne načerveno blikať. <sup>3)</sup> :	<ul style="list-style-type: none"> <li>• veko nie je riadne zatvorené.</li> </ul>

Problémy	Príčiny
Na displeji sa zobrazí kód poruchy E20 <sup>2)</sup> a začne blikať červený ukazovateľ na tlačidle „Štart/Prestávka“ <sup>3)</sup> :	<ul style="list-style-type: none"> <li>• výpustný filter je zablokovaný,</li> <li>• odtoková hadica je zablokovaná alebo ohnutá,</li> <li>• odtoková hadica je uchytená príliš vysoko (pozri časť „Inštalácia“),</li> <li>• odtokové čerpadlo je zablokované,</li> <li>• potrubie je zablokované.</li> </ul>
Na displeji sa zobrazí kód poruchy E10 <sup>2)</sup> a začne blikať červený ukazovateľ na tlačidle „Štart/Prestávka“ <sup>3)</sup> :	<ul style="list-style-type: none"> <li>• zavretý vodovodný ventil,</li> <li>• bola odpojená dodávka vody.</li> <li>• na prítokovej hadici sa objaví červená značka<sup>1)</sup>.</li> </ul>
Na displeji sa zobrazí kód poruchy EF0 <sup>2)</sup> a začne blikať červený svetelný ukazovateľ na tlačidle „Štart/Prestávka“ <sup>3)</sup> :	<ul style="list-style-type: none"> <li>• výpustný filter je zablokovaný,</li> <li>• bol aktivovaný bezpečnostný systém proti vytopeniu, prosíme, dodržte tento postup: <ul style="list-style-type: none"> <li>– zatvorte vodovodný ventil,</li> <li>– pred odpojením sieťovej zástrčky 2 minúty vypúšťajte vodu zo spotrebiča,</li> <li>– obráťte sa na miestne servisné stredisko.</li> </ul> </li> </ul>
Avivážny prostriedok zo zásobníka vyteká priamo do bubna:	<ul style="list-style-type: none"> <li>• množstvo aviváže presahuje značku MAX.</li> </ul>

1) V závislosti od modelu.

2) Pri niektorých modeloch môžu zaznieť zvukové signály

3) Po vyriešení problémov stlačte tlačidlo „Štart/Prestávka“ a znovu spustíte prerušený program.

## PRACIE A PRÍDAVNÉ PROSTRIEDKY

Používajte iba pracie a prídavné prípravky určené na použitie v automatickej práčke. Neodporúčame zmiešavať rozličné typy pracích prostriedkov. Bielizeň by sa mohla poškodiť. Práškové pracie prostriedky možno používať bez obmedzenia. Kvapalné pracie prostriedky sa nesmú používať, ak

bolo zvolené predpieranie. U cyklov bez predpierania sa kvapalné pracie prostriedky musia nalievať do guľového dávkovacieho zásobníka. Pracie tablety alebo dávky pracieho prostriedku treba dať do priehradky na pracie prostriedky v zásobníku spotrebiča.

## TECHNICKÉ CHARAKTERISTIKY

ROZMERY	Výška Šírka Hĺbka	850 mm 400 mm 600 mm
ELEKTRICKÉ NAPÄTIE /FREKVENCIA ELEKTRICKÝ PRÍKON		230 V / 50 Hz 2300/ W
TLAK VODY	Minimálny Maximálny	0,05 MPa (0,5 bar) 0,8 MPa (8 bar)
Prípojka na vodu		Typ 20/27

## INŠTALÁCIA

Pred prvým použitím spotrebiča odstráňte všetky časti obalov, ktoré slúžia na ochranu počas prepravy. Obal si odložte pre prípad prepravy v budúcnosti: Počas prepravy ne-

zabezpečeného spotrebiča sa môžu poškodiť vnútorné komponenty, môžu vzniknúť netesnosti a poruchy. Spotrebič sa môže poškodiť aj pri fyzickom kontakte.

## ROZBALENIE

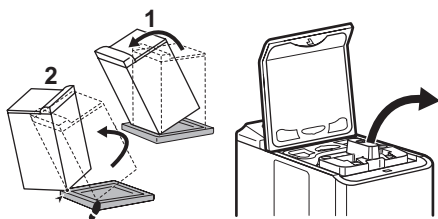

## ODBLOKOVANIE

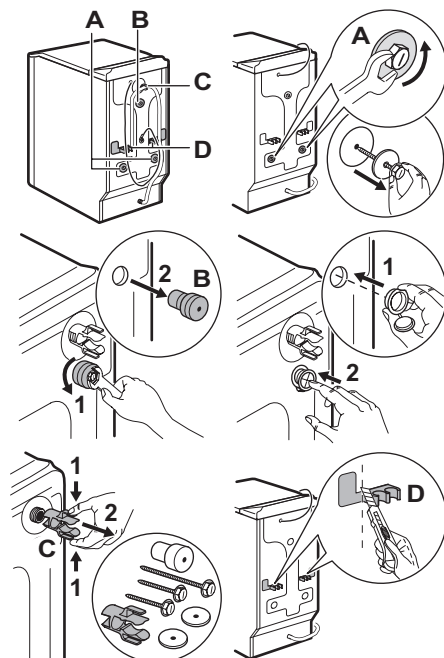

Ak chcete nainštalovať práčku zároveň s okolitým nábytkom, postupujte podľa obrázku D.

## PRÍVOD VODY

Nainštalujte prívodnú hadicu na zadnú časť práčky podľa tohto postupu. Neinštalujte znovu hadicu, ktorá už bola používaná. Prívodná hadica sa nesmie predlžovať. Ak je hadica príliš krátka, obráťte sa na autorizované servisné stredisko.

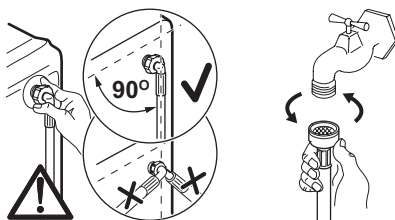

Otvorte vodovodný ventil. Skontrolujte, či niekde neuniká voda.

## VYPUSTENIE VODY

Pripojte U-člen na výpustnú hadicu. Všetky časti výpustného systému umiestnite do výpustnice (alebo do umývadla) vo výške 70-100 cm. Uistite sa, že všetky časti sú umiestnené v správnej polohe. Do konca hadice musí prenikáť vzduch, aby nedošlo k sifónovému efektu. Nikdy nenaťahujte výpustnú hadicu. Ak je hadica príliš krátka, obráťte sa na servisné stredisko.

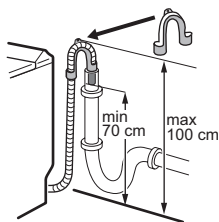

## ELEKTRICKÉ ZAPOJENIE

Túto automatickú práčku možno zapojiť iba do jednofázovej siete 230 V. Skontrolujte poistky: 10 A na 230 V. Spotrebič sa nesmie zapájať do predlžovačky alebo viaczásovkového rozbočovača. Uistite sa, že zástrčka je uzemnená a zodpovedá aktuálnym požiadavkám predpisov.

## UMIESTNENIE

Spotrebič umiestnite na rovný, tvrdý povrch v dobre vetranom priestore. Uistite sa, že spotrebič sa nedotýka steny alebo iného nábytku. Pri správnom vyvážení spotrebiča nevznikajú vibrácie, hluk a spotrebič sa počas prevádzky nepohybuje.

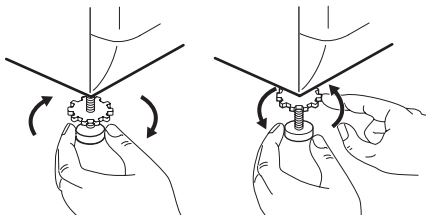





## OCHRANA ŽIVOTNÉHO PROSTREDIA

Symbol  na výrobku alebo na jeho obale, návode na použitie a záručnom liste znamená, že s výrobkom sa nesmie zaobchádzať ako s komunálnym odpadom. Namiesto toho je potrebné ho odovzdať do najbližšieho zmluvného zberného dvora vykonávajúceho zber odpadu z elektrozariadení za účelom jeho ďalšieho zhodnotenia a spracovania, prípadne predajni pri kúpe nového výrobku, ak táto predajňa uskutočňuje spätný odber. Prispajte preto k tomu, aby bol odpad zhodnotený a zneškodnený environmentálne vhodným spôsobom tak, aby sa predišlo jeho negatívnym vplyvom na životné prostredie a ľudské zdravie. Podrobnejšie informácie nájdete na internetovej stránke [www.envidom.sk](http://www.envidom.sk).

### LIKVIDÁCIA SPOTREBIČA

 Všetky materiály označené symbolom  sú recyklovateľné. Takéto materiály odovzdajte na skládke recyklovateľné-

ho odpadu (informujte sa u miestnych úradov). Pri likvidácii spotrebiča odstráňte všetky súčiastky, ktoré môžu byť nebezpečné pre iné osoby: spotrebič odpojte od elektrickej siete a odrežte napájací kábel v spodnej časti spotrebiča.

### OCHRANA ŽIVOTNÉHO PROSTREDIA

 Odporúčame dodržiavať tieto pokyny z dôvodu úspory vody a energie, čo prispieva k ochrane životného prostredia:

- Vždy, keď je to možné, spotrebič naplňte na plnú kapacitu a neperte čiastočné dávky bielizne.
- Programy s predpieraním a namáčaním používajte iba u silno znečistenej bielizne.
- Použite vhodné množstvo pracieho prostriedku na príslušný stupeň tvrdosti vody, veľkosť náplne a stupeň znečistenia bielizne.

## SLOVENSKO - ZÁRUKA/SERVISNÁ SLUŽBA

Electrolux Slovakia poskytuje záručnú dobu 2 roky od dňa zakúpenia spotrebiča. Podrobnosti o záručných podmienkach sa dozviete zo záručného listu, ktorý obdržíte od svojho predajcu pri kúpe spotrebiča. Sú-

časťou záručného listu je aj zoznam zmluvných servisných partnerov.

Electrolux Slovakia s.r.o., Galvaniho 17/B, 821 04 Bratislava. tel: (02) 32141334 – 5, fax: (02) 43336976 [www.electrolux.sk](http://www.electrolux.sk)

 **Európska Záruka:** Spoločnosť Electrolux poskytuje na tento spotrebič záruku vo všetkých krajinách, ktorých zoznam sa uvádza na zadnej strane, v priebehu záručnej lehoty uvedenej v záruke na spotrebič alebo určenej zákonom. Ak sa presťahujete z jednej z týchto krajín do inej krajiny, ktorá sa uvádza v zozname, pri splnení nasledujúcich podmienok záruka na spotrebič prechádza spolu s vami:-

- Záručná lehota na spotrebič začína plynúť dátumom prvého zakúpenia spotrebiča preukázaného predložením platného dokumentu o kúpe vydaného predajcom tohto spotrebiča.
- Záručná lehota na spotrebič je rovnaká a jej rozsah je zhodný z hľadiska práce a

dielcov, ako u záruky existujúcej vo vašej novej krajine pobytu pre daný konkrétny model alebo typový rad spotrebičov.

- Záruka na spotrebič platí osobne pre pôvodného kupujúceho spotrebiča a nemôže byť prevedená na iného používateľa.
  - Spotrebič bol nainštalovaný a používaný v súlade s pokynmi vydanými spoločnosťou Electrolux a používa sa iba v rámci domácnosti, t. j. nepoužíva sa na komerčné účely.
  - Spotrebič bol nainštalovaný v súlade so všetkými príslušnými predpismi platnými vo vašej novej krajine pobytu.
- Ustanovenia tejto Európskej záruka nemajú žiadny vplyv na práva, ktoré máte zo zákona.







[www.electrolux.com/shop](http://www.electrolux.com/shop)

