

Правила пользования и инструкция по установке и подключению

ru

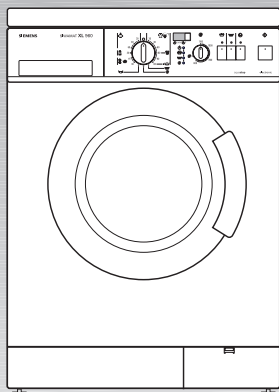

SIWAMAT
XL 960

Содержание

Правила пользования

Указания по утилизации	5
Защита окружающей среды / Рекомендации по экономии	6
Общие указания по технике безопасности	8
Это Ваша стиральная машина	9
Перед первой стиркой	11
Подготовка, сортировка и загрузка белья	13
Моющие средства и средства по уходу за бельем	18
Программы и функции	21
Стирка	30
По окончании программы	32
Специальные функции	33
Чистка и уход	36
Помощь при устранении мелких неисправностей	42
Параметры расхода	47
Служба сервиса	48
Установка, подключение и транспортировка	49

Инструкция по установке и подключению

Приобретя новую стиральную машину, Вы тем самым сделали выбор в пользу современного, высококачественного хозяйственного прибора.

Ваша стиральная машина отличается очень высокой экономичностью, что касается не только электроэнергии, но и воды, и моющего средства.

Каждая стиральная машина, перед тем как выйти из стен нашего завода, тщательно контролируется на правильность функционирования и безупречность состояния. Если у Вас появятся какие либо вопросы, особенно касающиеся установки и подключения машины, то к Вашим услугам всегда находятся специалисты нашей Службы сервиса.

Более подробную информацию и перечень нашей продукции Вы найдете в интернете на нашем сайте:

<http://www.siemens-international.com>

Прочтите, пожалуйста, внимательно данную инструкцию по установке и эксплуатации, а также прочую информацию, имеющуюся в комплекте поставки стиральной машины, и поступайте согласно указаниям, приведенным в этой документации.

Сохраните, пожалуйста, всю документацию, касающуюся Вашей стиральной машины, для дальнейшего использования или для передачи следующему владельцу стиральной машины в случае ее продажи.

Указания по утилизации

Утилизация упаковки

По дороге к Вам Ваша новая стиральная машина была защищена от повреждений благодаря упаковке. Для упаковки использовался материал, не представляющий опасности для окружающей среды, который, к тому же, может использоваться вторично. Внесите, пожалуйста, свой вклад в дело защиты окружающей среды и сдайте упаковку на экологичную утилизацию.

Информацию о современных способах утилизации Вы можете получить в той торговой организации, в которой Вы приобрели Вашу стиральную машину, или в органах коммунального управления по месту Вашего жительства.

⚠ Существует опасность удушья!

Ни в коем случае не позволяйте детям играть с упаковкой. Они могут задохнуться, запутавшись в упаковочной пленке или закрывшись в картонной коробке.

Утилизация старой стиральной машины

Отслужившие свой срок стиральные машины – это не бесполезный мусор! Благодаря экологичной утилизации, из них можно получить дорогостоящее сырье.

⚠ Это опасно для жизни!

Извлеките, пожалуйста, из розетки вилку отслужившей свой срок стиральной машины. Затем отрежьте сетевой шнур вместе с вилкой.

Сломайте, пожалуйста, замок стиральной машины. В этом случае играющие дети не смогут запереться в машине, подвергнув тем самым свою жизнь опасности.





Защита окружающей среды / Рекомендации по экономии

Рекомендации по экономии

Ваша стиральная машина очень экономно расходует воду, электроэнергию и моющее средство. В результате этого сокращаются как количество отходов, загрязняющих окружающую среду, так и Ваши расходы. Значения параметров расхода для Вашей стиральной машины приведены на странице 47.

Для того чтобы стирка была экологичной и экономичной:

- Никогда не загружайте в машину белья больше, чем рекомендуется:

 Белое и Цветное белье	5 кг
 Синтетика	3 кг
 Тонкое белье/Шёлк	2 кг
 Шерсть	2 кг

При стирке небольшого количества белья машина автоматически уменьшает количество расходуемой воды и электроэнергии.

- Вместо программы  **Белое белье 90 °С** следует выбирать программу  **Цветное белье Вывед. пятен 60 °С**. Благодаря увеличенной продолжительности выполнения программы стирки при 60 °С, удастся достичь таких же хороших результатов, как и при стирке с температурой 90 °С, но со значительным снижением расхода электроэнергии.
- Откажитесь от предварительной стирки белья с легким или средним загрязнением.
- Проводите дозировку моющего средства в соответствии со степенью загрязнения белья, его количеством и жесткостью воды. При этом следует руководствоваться указаниями изготовителя моющего средства по его правильному использованию.

- Если белье после стирки будет сохнуть в сушилке, то следует выбирать число оборотов центрифуги в соответствии с указаниями изготовителя сушилки, приведенными в инструкции по ее эксплуатации.

Общие указания по технике безопасности

Ваша стиральная машина предназначена для

- использования в домашнем хозяйстве
- для стирки текстильных изделий, пригодных для машинной стирки, в растворе моющего средства
- с использованием холодной питьевой воды и обычных, имеющих в продаже моющих средств и средств по уходу за бельем, пригодных для использования в стиральных машинах.

Никогда не оставляйте детей без присмотра поблизости от стиральной машины.

Не подпускайте домашних животных близко к машине.

Никогда не вставляйте и не извлекайте штепсельную вилку из розетки влажными руками.

Штепсельную вилку следует извлекать из розетки, взявшись за ее корпус, а не за сетевой шнур.

Если стирка выполняется при повышенной температуре, то не следует прикасаться к дверце загрузочного люка.

Осторожно при сливе горячего раствора моющего средства.

Никогда не вставляйте на стиральную машину.

Никогда не облакачивайтесь на открытую дверцу загрузочного люка.

Это Ваша стиральная машина

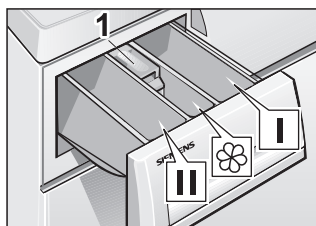

Загрузка моющего средства и средств по уходу за бельем

Ячейка I:

моющее средство для предварительной стирки или средство для подкрахмаливания.

Ячейка II:

моющее средство для основной стирки, умягчитель воды, средство для замачивания, отбеливатель или пятноудалитель.

Ячейка ☼:

средство по уходу за бельем, например, кондиционер или средство, предотвращающее деформацию белья (ячейку можно наполнять этими средствами максимум до нижней кромки вставки 1).

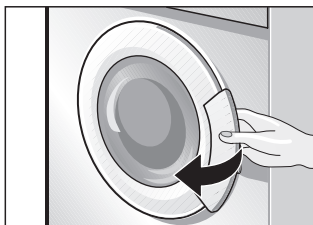

Так дверца загрузочного люка открывается ...



и закрывается.

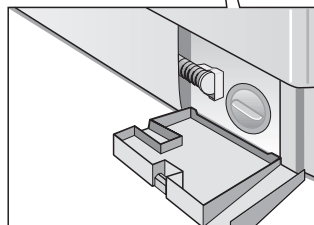

Откидная крышка

Панель управления

Клавиша \odot^h (время задержки),
(нажимается при желании)

Время \odot^h может составлять макс. **19h**
(каждое нажатие клавиши увеличивает время на один час).

Дисплей для индикации времени (окончание через),
если программа выбрана.

Дисплей для индикации времени \odot^h (время задержки),
если дополнительно задается время \odot^h .
Точка между цифрами и «h» мигает до тех пор, пока не истечет время \odot^h .
Затем автоматически запускается выбранная программа, и на дисплее появляется продолжительность ее выполнения $\odot^h:\text{min}$.

Клавиши выбора дополнительных функций
(при желании функции можно активировать дополнительно к программе)

- \square : Отпадает одно полоскание, что укорачивает программу.
- crown : добавочный процесс полоскания.
- smiley : снижает измятость белья.

Дополнительные функции можно в любое время комбинировать друг с другом.

Лампочки подсветки клавиш выбора дополнительных функций светятся, если дополнительные функции активированы.

Выключение дополнительных функций: еще раз нажмите на клавишу.

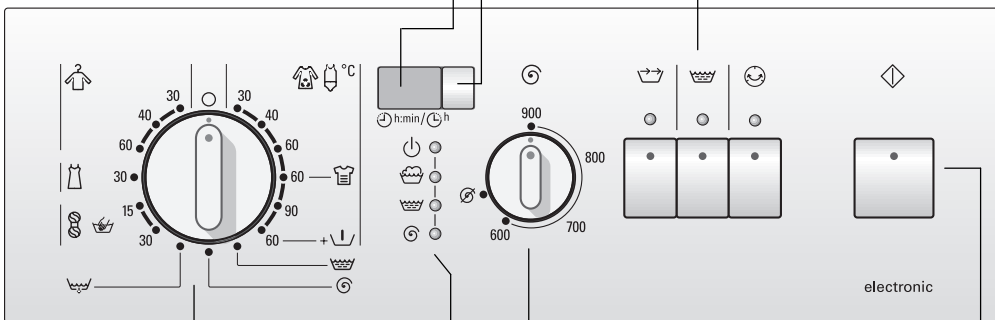

Ручка выбора программы

Данная ручка используется для включения и выключения стиральной машины и для выбора программ. Ручку можно поворачивать в обе стороны.

Во время выполнения программы ручка не поворачивается, так как за выполнением процесса стирки следит электронная система.

Индикаторные лампочки

Лампочки crown , smiley , \odot светятся, если нажата клавиша \diamond и выполняется соответствующий этап программы.

Лампочка \downarrow загорается после выбора программы.

Индикаторные лампочки мигают: неполадки в работе.

Ручка выбора числа оборотов центрифуги

(при желании)

Используется для бесступенчатой регулировки числа оборотов центрифуги; при активированной функции \otimes ручка должна быть зафиксирована.

Клавиша \diamond

Используется для запуска процесса стирки (программа должна быть предварительно выбрана).



Перед первой стиркой



Подготовка машины

Внимание!

Стиральная машина должна быть установлена и подключена, как описано в инструкции, начиная со страницы 49.

Перед тем как покинуть стены завода-изготовителя, стиральная машина подвергалась контрольным испытаниям. Для того чтобы слить воду, которая могла остаться в машине после испытаний, первую стирку следует выполнить без белья.

- Не загружайте белье.
- Откройте кран.
- Ивлеките кювету для моющих средств до упора.
- Влейте в ячейку II кюветы для моющих средств приблизительно один литр воды.
- Загрузите в ячейку II около $\frac{1}{2}$ мерного стаканчика моющего средства.
- i** Нельзя использовать средство для стирки шерстяных изделий или тонкого белья (сильное пенообразование).
- Установите кювету на место.
- Закройте дверцу люка.
- Установите ручку выбора программ в положение  **Белое белье 90 °C**. Загорится индикаторная лампочка . На дисплее появится время :min (окончание через).

Нажмите на клавишу .
Программа начнет выполняться.
Загорится индикаторная лампочка .

i Индикаторные лампочки светятся во время выполнения соответствующего этапа программы.

Если на дисплее появляется **0**, то это значит, что программа закончена:

переведите ручку выбора программ в положение .

Подготовка, сортировка и загрузка белья

Подготовка белья

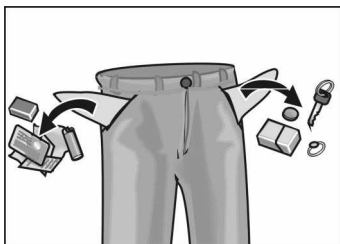

Внимание!

Посторонние предметы (например, монетки, металлические скрепки, иголки, гвозди), оказавшиеся внутри машины, могут повредить белье или элементы конструкции машины (например, барабан).

- Извлеките из карманов одежды все содержимое.
- С помощью щетки очистите карманы и отвороты от песка.
- Закройте замки-«молнии», застегните пуговицы на наволочках и пододеяльниках.
- Снимите с гардин кольца или поместите гардины в сетку или мешок.
- Стирать в сетке или наволочке рекомендуется:
 - тонкое белье, например, тонкие колготки, гардины,
 - мелкое белье, например, носочки или носовые платки,
 - бюстгалтеры с косточками (при стирке косточки могут выскочить и повредить как белье, так и машину).
- Перед стиркой брюк, вязаных и трикотажных изделий (например, трикотажного белья, футболок или изделий с начесом) их следует выворачивать наизнанку.

Сортировка белья

По цвету и степени загрязнения

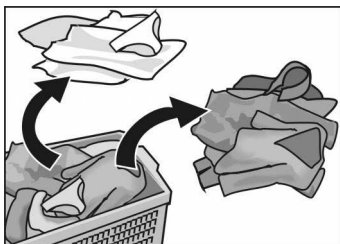

Степени загрязнения

Внимание!

Белье может полинять. Поэтому новое цветное белье не следует стирать вместе с другой одеждой.

Белое белье может стать серым. Поэтому белое и цветное белье следует стирать отдельно.

Легкое загрязнение

На белье не заметно ни загрязнения, ни пятен. Оно лишь имеет неприятный запах.

- Легкая летняя и спортивная одежда, которая была в употреблении несколько часов.
- Футболки, рубашки, блузки, которые были в употреблении в течение одного дня.
- Постельное белье, полотенца для гостей, которые были в употреблении в течение одного дня.

Среднее загрязнение

Одежда заметно загрязнена и/или слегка запятнана.

- Футболки, рубашки, блузки, пропитанные потом или бывшие в употреблении несколько раз.
- Мужские трусы, женские трусики, бывшие в употреблении один день.
- Кухонные полотенца, полотенца для рук, постельное белье, бывшие в употреблении в течение недели.
- Гардины (без следов никотина), бывшие в употреблении в течение полугода.

Сильное загрязнение

Заметные загрязнения и/или пятна.

- Кухонные полотенца, бывшие в употреблении в течение недели.
- Матерчатые салфетки.
- Детские нагрудники.
- Детская верхняя одежда или футбольная форма, испачканные травой или землей.
- Рабочая одежда, как, например, спецодежда слесаря, пекаря и мясника.

Типичные пятна

- Кожный жир, пищевые масла и жиры, соусы, минеральные масла, воск (пятна с содержанием жиров/масел).
- Чай, кофе, красное вино, фруктовые и овощные соки (отбеливающиеся пятна).
- Кровь, яйца, молоко, крахмал (пятна с содержанием белков/углеводов).
- Сажа, земля, песок (пигментные пятна), теннисная форма со следами покрытия теннисного корта.

Удаление пятен

Пятна желательно удалять или проводить их предварительную обработку, пока они еще свежие.

Сначала пятна необходимо промокнуть салфеткой, смоченной в мыльном растворе. Не тереть!

Затем следует провести стирку одежды, установив соответствующую программу.

i Трудно удаляемые или засохшие пятна иногда удаляются лишь после нескольких стирок.

**Сортировка белья
согласно указаниям,
приведенным
на ярлычках
с рекомендациями по
уходу за одеждой**

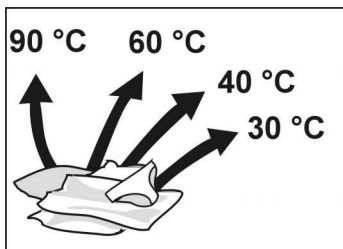

Белое белье 90 °C



Цветное белье 60 °C, 40 °C, 30 °C



Синтетика 60 °C, 40 °C, 30 °C



Тонкое белье/Шёлк 30 °C



для ручной и машинной стирки Шерсть 30 °C

Белье, на ярлычках которого приведен
следующий символ, стирать в машине нельзя:



= не стирать

Загрузка белья

⚠ Осторожно, взрывоопасность!

Белье, обработанное чистящими средствами, содержащими растворители (например, пятновыводителем или промывочным бензином), после загрузки в машину может привести к взрыву. Поэтому обработанную таким образом одежду перед стиркой в машине необходимо тщательно прополоскать вручную.

Внимание!

Посторонние предметы, попавшие в барабан машины, могут привести к повреждению белья. Поэтому, перед тем как загрузить белье в барабан, убедитесь, что в нем нет никаких посторонних предметов.

❑ Откройте дверцу загрузочного люка.

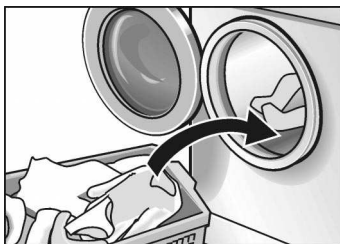

❑ Расправьте предварительно рассортированное белье и расположите его свободно внутри барабана стиральной машины. При этом следует класть попеременно крупные и мелкие вещи. Перемешанные друг с другом крупные и мелкие вещи при отжиме более равномерно распределяются внутри барабана.

i Никогда не загружайте в машину белья больше, чем рекомендуется. Перегрузка ухудшает результаты стирки, при этом белье сильнее мнется.

❑ Закройте дверцу загрузочного люка. Следите за тем, чтобы между дверцей и резиновым уплотнением люка не были зажаты вещи.

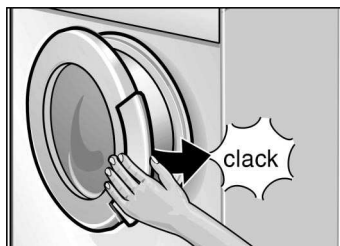

Моющие средства и средства по уходу за бельем

Дозировка моющего средства

⚠ Существует опасность отравления!

Храните моющие средства и средства по уходу за бельем в местах, не доступных для детей.

Дозировка моющего средства должна проводиться в соответствии с

- жесткостью воды. Информацию о жесткости воды Вы можете получить на предприятии по водоснабжению Вашего района.
- количеством белья.
- степенью загрязнения.
Информация по определению степени загрязнения белья приведена в данной инструкции, начиная со страницы 14.
- указаниями изготовителя моющего средства. Правильная дозировка уменьшает загрязнение окружающей среды и позволяет получить хороший результат стирки.

Для дозировки жидкого моющего средства необходимо пользоваться соответствующими емкостями-дозаторами.

Если используется слишком мало моющего средства:

Белье не простирывается и с течением времени становится серым и жестким.

На белье могут появиться серо-коричневые пятнышки.

Кроме того, нагревательные элементы машины покрываются накипью.

Если используется слишком много моющего средства:

Повышается загрязнение окружающей среды, образуется слишком обильная пена, белье не может свободно перемещаться внутри барабана, получается неудовлетворительный результат стирки и полоскания.

Загрузка моющего средства и средств по уходу за бельем

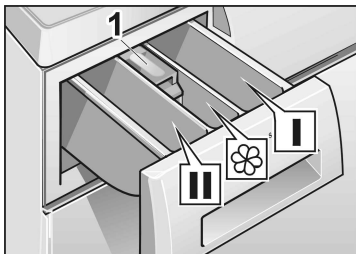

Ячейка I

моющее средство для предварительной стирки или средство для подкрахмаливания.

Ячейка II

моющее средство для основной стирки, умягчитель воды, средство для замачивания, отбеливатель или пятноудалитель.

Ячейка ☼

средство по уходу за бельем, например, кондиционер или средство, предотвращающее деформацию белья (ячейку можно наполнять этими средствами максимум до нижней кромки вставки 1).

- i** Концентрированные или вязкие кондиционер и средство, препятствующее деформации одежды необходимо разбавлять небольшим количеством воды (тем самым предотвращается забивание переливного устройства).
- Ивлечите кювету для моющих средств до упора.
- Загрузите моющее средство и/или средство по уходу за бельем.
- Установите кювету на место.

Программы и функции

Выберите из имеющегося в приложении к инструкции обзора программ необходимую Вам программу.

Максимально допустимое число оборотов центрифуги для той или иной программы Вы найдете в таблице на странице 24.

Ручка выбора программ

Основные программы

Цветное белье 30, 40, 60 °С

Данная программа предназначена для стирки прочных текстильных изделий, изготовленных, например, из хлопка или льна.

Интенсивная стирка Вывед. пятен 60 °С

Данная программа предназначена для стирки сильно загрязненных текстильных изделий из хлопка или льна, покрытых пятнами. Эта программа очень экономичная. Благодаря увеличенной продолжительности выполнения программы стирки при 60 °С, удается достичь таких же хороших результатов, как и при стирке с температурой 90 °С, но со значительным снижением расхода электроэнергии.

Белое белье 90 °С

Данная программа, при выполнении которой расходуется большое количество электроэнергии, предназначена для стирки текстильных изделий, изготовленных, например, из хлопка или льна, которые можно кипятить.

Для защиты сливного трубопровода от повреждений горячий раствор моющего средства перед сливом смешивается с холодной водой и тем самым охлаждается.

Цветное белье 60 °С

+ Предварительная стирка

Данная программа предназначена для сильно загрязненных, прочных текстильных изделий, изготовленных, например, из хлопка или льна.

Синтетика 30, 40, 60 °С

Данная программа предназначена для стирки текстильных изделий, не требующих особого ухода, изготовленных, например, из хлопка, льна, синтетики или смешанных тканей.

Тонкое белье/Шёлк 30 °С

Данная программа предназначена для стирки тонких, марких текстильных изделий, изготовленных, например, из шелка, сатина, синтетики или смешанных волокон (например, гардины).

Процесс стирки при 30 °С предназначен для стирки текстильных изделий из шелка, пригодных для ручной и машинной стирки. Мы рекомендуем не стирать тонкое белье вместе с другими, более грубыми текстильными изделиями.

В случае с очень тонким шелковым бельем можно укоротить процесс стирки, нажав на клавишу , достигнув тем самым еще более бережного обращения с бельем. Между процессами полоскания отжим белья не проводится.

Шерсть холодная 15, 30 °С

Данная программа предназначена для стирки текстильных изделий из шерсти или тканей с примесью шерсти, например, из кашемира, мохера или ангорской шерсти, пригодных как для ручной, так и машинной стирки.

В этой программе можно стирать и вещи из шелка, предназначенные для ручной стирки.

Дополнительные программы

Полоскание

Полоскание, завершающееся отжимом, для белья, выстиранного вручную, или для его подкрахмаливания.

Сниженная скорость отжима.

Отжим

Данная программа предназначена для отжима выстиранного вручную белья. Перед этим следует установить необходимое Вам число оборотов центрифуги. Раствор средства для стирки или вода после полоскания перед отжимом сливаются.

Сниженная скорость отжима.

Слив

Данная программа предназначена для слива воды, в которой полоскалось белье, после выполнения программы с активированной функцией .



Ручка выбора числа оборотов центрифуги

Основное положение

Ручка выбора числа оборотов центрифуги показывает вверх.

Текстильные изделия в программе

 **Белое и цветное белье** отжимаются при максимально-допустимом числе оборотов.

В программах  **Синтетика**,  **Тонкое белье/Шёлк** и  **Шерсть** отжим выполняется автоматически на пониженной скорости, независимо от положения ручки выбора числа оборотов центрифуги (программа бережного обращения с тонким бельем).

Максимальное число оборотов центрифуги

Число оборотов в минуту	Вид белья / Дополнительные программы
900	 Белое и цветное белье
800	 Синтетика
600	 Тонкое белье/Шёлк
800	 Шерсть
800	 Полоскание
800	 Отжим

Дополнительная функция

☒ (без окончательного отжима)

Данная программа предназначена для тонкого белья и гардин.

Все программы могут выполняться без окончательного отжима. При активировании данной функции белье остается лежать в воде, в которой оно в последний раз полоскалось.

На дисплее (индикация h:min (окончание через)) «---» появляется в конце программы.

Прежде чем белье можно будет выгрузить из машины, должна быть выполнена программа

☒ **Слив** или ☒ **Отжим**. Для этого ручку выбора числа оборотов центрифуги следует установить на необходимое Вам значение скорости отжима.

i Исключение составляет программа ☒ **Тонкое белье/Шёлк**, в которой белье подвергается кратковременному отжиму после промежуточных полосканий. Тем самым улучшается результат стирки.

Клавиши выбора дополнительных функций



Данная функция активируется для сокращения продолжительности стирки (остается только два полоскания) и используется при стирке слегка загрязненного белья.

Рекомендуется загружать не более 3 кг белья.





При активировании данной функции выполняется дополнительное полоскание. Продолжительность стирки соответственно увеличивается.



При активировании данной функции отжим выполняется специальным образом, после чего белье разрыхляется.

После отжима белье располагается в барабане свободно, что предотвращает его чрезмерное сминание.

В программе   **Белое и цветное белье** максимальное число оборотов центрифуги автоматически снижается до 800 об. / мин.

Никогда не перегружайте стиральную машину. Выгружайте белье сразу после выполнения отжима.

Индикация

⌚ h:min / ⌚ h

и клавиша ⌚ h

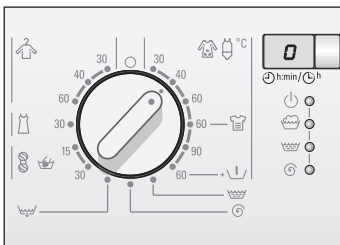
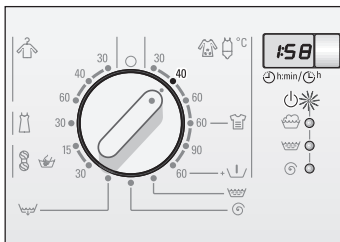

Индикация ⌚ h:min (окончание через)

- Установите ручку выбора программ на необходимую Вам программу. Загорится индикаторная лампочка ⏻. На дисплее появится предполагаемая продолжительность программы (окончание через), например, **1:58**.

- ⓘ Индикация ⌚ h:min (окончание через) показывает время до окончания программы в часах и минутах, например:
1:58 – 1 час и 58 минут,
0:55 – 55 минут.

После запуска программы предполагаемое время отсчитывается по-минутно назад.

В конце программы на дисплее появляется **0**.

- ⓘ В начале программы проводится подсчет времени для индикации ⌚ h:min (окончание через). При этом допускается, что в машину загружено максимально допустимое количество белья, и температура подаваемой в машину воды составляет 15 °С. Затем в течение первых 10 минут стирки определяется фактическое количество белья. Во время выполнения программы ее продолжительность может увеличиться или уменьшиться по следующим причинам:

Уменьшение продолжительности происходит из-за:

- из-за малого количества белья.
- выбора после запуска программы такой дополнительной функции, как, например,

Увеличение продолжительности происходит из-за:

- дополнительного полоскания в результате сильного пенообразования,
- многократно повторяемого отжима, если белье неравномерно распределилось внутри барабана,
- увеличения времени нагрева воды, например, при поступлении в машину воды очень низкой температуры,
- пониженного давления воды,
- выбора после запуска программы такой дополнительной функции, как, например,
- белья, сильно впитывающего воду.

Индикация и клавиша \odot^h (время задержки)

Перед запуском программы Вы можете установить, на какое время должен быть задержан запуск программы.

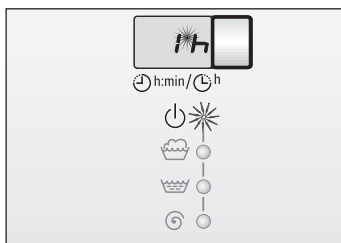

- Установите ручку выбора программ на необходимую Вам программу. Загорится индикаторная лампочка \odot . На дисплее появится предполагаемое время $\odot^h:min$ (продолжительность программы).
- Нажмите на клавишу \odot^h (время задержки), на дисплее появится **1h** (h = час). Точка между цифрой и **h** мигает.

Пример:

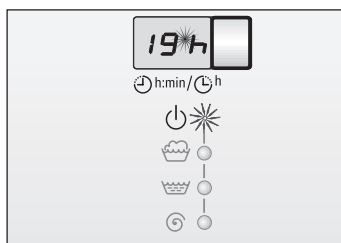

- Нажимайте на клавишу до тех пор, пока на дисплее не появится необходимое Вам время задержки.

- i** Запуск программы может быть задержан максимум на **19h**. Если дисплей уже показывает значение **19h**, то, путем повторного нажатия на клавишу \odot^h (время задержки), можно попасть в режим $\odot^h:min$ (окончание через).

Отсчет времени задержки начинается сразу же после его установки. Это можно определить по мигающей точке между цифрой и **h**. Точка мигает до тех пор, пока установленное время не истечет.

- i** Отсчет времени задержки запуска программы ведется по часам. По истечении установленного срока программа запускается автоматически. Во время выполнения того или иного этапа программы горит соответствующая индикаторная лампочка. На дисплее появится время $\odot^h:min$ (окончание через) .



- i** Изменение времени задержки запуска программы можно выполнить в любую минуту. Для этого следует нажимать на клавишу \odot^h (время задержки) до тех пор, пока на дисплее не появится необходимое Вам значение времени. Установленное вновь время сразу же начинает отсчитываться назад, в повторном выборе программы нет необходимости.
- i** Если процесс выполнения программы изменяется или программа прерывается, то в этом случае прерывается также и отсчет времени задержки. На дисплее появляется продолжительность выбранной вновь программы ($\odot^{h:min}$ (окончание через)). Время задержки должно выставляться снова.
- i** Во время отсчета времени задержки (\odot^h) можно проводить дозагрузку белья. Закройте дверцу люка.

Стирка

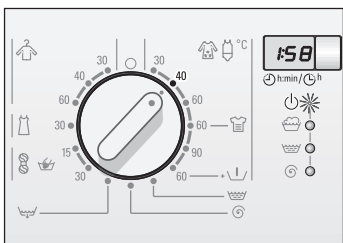

- ❑ Откройте кран.



- ❑ Установите ручку выбора программ напротив необходимой Вам программы (смотрите также отдельный обзор программ стирки). Загорится индикаторная лампочка . На дисплее появится индикация времени h:min (окончание через).

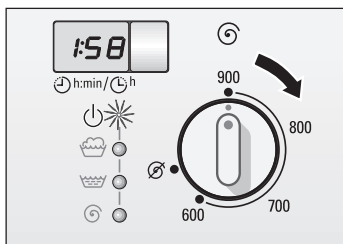

- ❑ Установите желаемое число оборотов центрифуги или нажмите на клавишу .

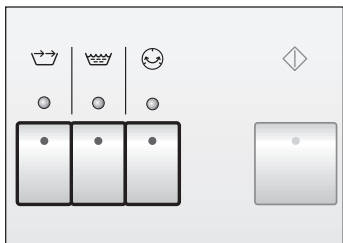

- ❑ При необходимости, путем нажатия на соответствующую клавишу, активируйте дополнительную(ые) функцию(ии).

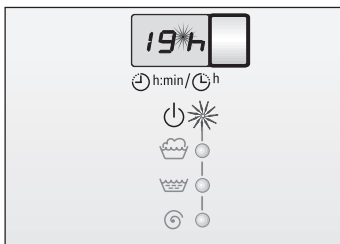

- При необходимости выставите время задержки запуска программы \odot^h . Сразу после этого выставленное время начнет отсчитываться назад. Программа включится автоматически по истечении времени задержки \odot^h .

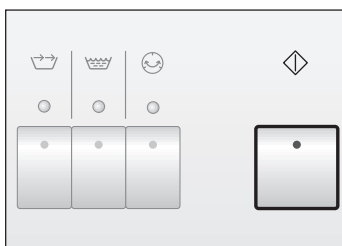

- Нажмите на кнопку \diamond . Программа начнет выполняться.

Изменение процесса выполнения программы

Если Вы по ошибке выбрали не ту программу:

- переведите ручку выбора программ в положение \circ .
- Затем установите ручку напротив необходимой Вам программы. Загорится индикаторная лампочка \odot .
- При необходимости с помощью клавиши \odot^h выставите новое время задержки запуска.
- Нажмите на кнопку \diamond .

Прерывание программы

Если Вы захотите закончить программу преждевременно:

- переведите ручку выбора программ в положение \circ .
- Затем установите ручку напротив программ слив или отжим . Загорится индикаторная лампочка \odot .

При выборе программы отжим установите необходимое число оборотов центрифуги (но не для функции отжим).

- Нажмите на кнопку \diamond .

По окончании программы

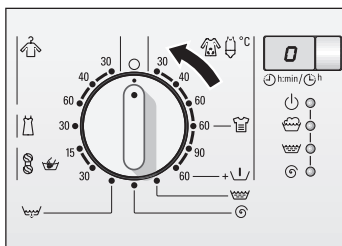

Дисплей показывает 0 или «----».

- Установите ручку выбора программ в положение 0 и, если пожелаете,
 - выберите дополнительную программу (👉 **Слив**, 🕒 **Отжим** или 🧺 **Полоскание**).
 - Нажмите на кнопку ⬆️.
 - По окончании дополнительной программы установите ручку выбора программ в положение 0.

Выгрузка белья



- Закройте кран.
- Откройте дверцу загрузочного люка.

Если дверца не открывается, то подождите две минуты (функция блокировки еще активирована).

или

Если Вы проводите стирку 🕒, то внутри стиральной машины еще стоит вода. В этом случае следует выбрать программу 🧺 **Слив** или 🕒 **Отжим** и затем нажать на клавишу ⬆️.

- Выгрузите белье.







Внимание!

Если в барабане стиральной машины или в уплотнительной манжете были обнаружены посторонние предметы (например, монетки, металлические скрепки и пр.), то их следует немедленно убрать, так как не исключена **опасность появления ржавчины!**

- Оставьте дверцу загрузочного люка приоткрытой, с тем чтобы машина могла просохнуть изнутри.



Специальные функции

Замачивание

- ❑ Загрузите в машину вещи одинакового цвета.
- ❑ Загрузите средство для замачивания, согласно указаниям изготовителя, в ячейку II кюветы для моющих средств.
- ❑ Установите ручку выбора программ в положение   **Цветное белье 30 °C**. Загорится индикаторная лампочка .
- ❑ Нажмите на кнопку . Загорится индикаторная лампочка , программа начнет выполняться.
- ❑ Приблизительно через 15 минут переведите ручку выбора программ в положение . Белье останется лежать в растворе моющего средства.
- ❑ По истечении необходимого времени замачивания выберите программу основной стирки.
-  В добавке средства для стирки нет необходимости, так как раствор средства, в котором белье замачивалось, будет использоваться при основной стирке.

Под- крахмаливание

Перед подкрахмаливанием белье не следует полоскать с добавлением кондиционера.

- Загрузка белья
- Отмерьте количество средства для подкрахмаливания, рассчитанное приблизительно на 15 л воды. Порошкообразное средство для подкрахмаливания сначала растворите в воде, руководствуясь указаниями изготовителя порошка.
- Выберите программу  **Полоскание**.
- Установите необходимую скорость отжима.
- Это тоже можно сделать при активированной функции .
- Нажмите на кнопку .

Как только стиральная машина наполнится водой:

- немного извлеките кювету для моющих средств и
- влейте раствор средства для подкрахмаливания в ячейку I.
- Установите кювету на место.

Если была активирована функция , то выберите после этого программу

 **Слив**.

Крашение

Следует пользоваться только красящими средствами, которые не загрязняют окружающую среду и пригодны для использования в стиральной машине.

Внимание!

К сожалению, не удастся полностью исключить окраску белья, стирка которого проводится сразу после крашения.

- Красящими средствами следует пользоваться, строго соблюдая указания изготовителей данных средств.

По окончании крашения:

- Загрузите в ячейку II около $\frac{1}{2}$ мерного стаканчика моющего средства.
- Не загружая белье в стиральную машину, проведите выполнение программы  **Белое белье 90 °С**.
- Протрите резиновое уплотнение дверцы загрузочного люка.

Отбеливание

Внимание!

В состав отбеливающих средств могут входить сера или хлор. В результате этого не исключена возможность появления ржавчины на элементах конструкции машины. Поэтому не следует проводить отбеливание белья в стиральной машине.

Чистка и уход

⚠ Существует опасность поражения электрическим током!

Сначала в обязательном порядке отключите машину от электросети.

Ни в коем случае не следует проводить чистку машины струей воды.

⚠ Осторожно, взрывоопасность!

Никогда не используйте для чистки стиральной машины растворители.

При необходимости:

- Можно воспользоваться мыльным раствором или слабым, не содержащим абразивных частиц чистящим средством.
- Под конец вытрите машину насухо мягкой тряпкой.

Если из-за забытых внутри машины металлических предметов (монеток, скрепок, иголок, гвоздей) на ее поверхности появились пятна ржавчины:

- Попробуйте удалить их с помощью чистящего средства без содержания хлора, руководствуясь указаниями его изготовителя. Ни в коем случае не используйте для этой цели проволочную сетку.

Чистка корпуса и панели управления

Чистка барабана машины

Чистка кюветы для моющих средств

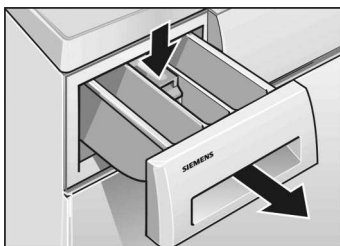

Если на стенках кюветы образовался слой из остатков моющего средства или средств по уходу за одеждой:

- Извлеките кювету для моющих средств до упора.
- Надавите на имеющуюся в ней вставку и
- полностью извлеките кювету из машины.

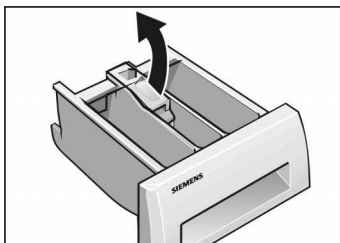

- Извлеките вставку по направлению вверх.
- Промойте кювету для моющих средств и ее вставку в проточной воде и затем просушите.

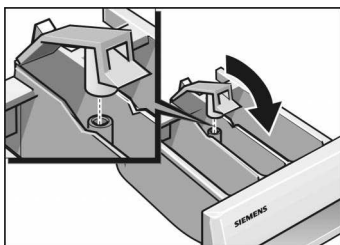

- Вставьте вставку в кювету таким образом, чтобы она зафиксировалась.
- Установите на место кювету.

Проведите чистку помпы

Слив раствора моющего средства

Помпа может быть забита посторонними предметами или ворсом, скопившимся в ней после стирки очень ворсистого белья. Если раствор моющего средства не полностью откачивается:

(из машины может вылиться до 20 л воды, поэтому держите наготове подходящую емкость).

⚠ Существует опасность ошпаривания!

Прежде чем слить горячий раствор моющего средства, дайте ему остыть.

Не подпускайте близко к стиральной машине детей и домашних животных.

- Переведите ручку выбора программ в положение 0.
- Откройте крышку в цоколе машины.

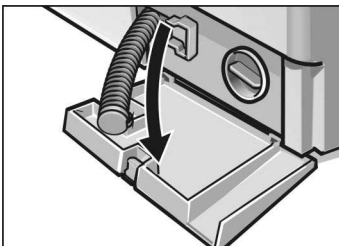
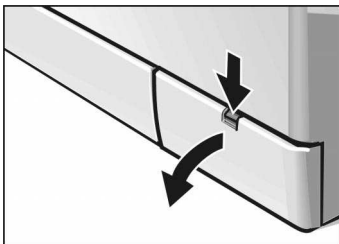

- Освободите сливной шланг из держателя и извлеките его из корпуса машины.
- Снимите откидную крышку.



- Откройте конец шланга и слейте раствор моющего средства в приготовленную емкость.

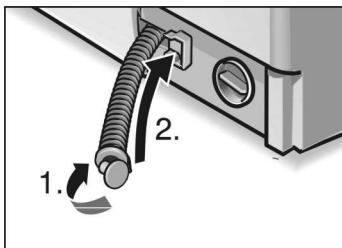

- Закройте конец шланга колпачком (1.) и вставьте шланг в держатель (2.).

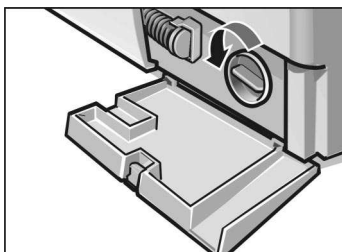

- Осторожно отвинтите крышку помпы. Из нее может вылиться еще немного воды.
- Извлеките из помпы посторонние предметы и ворс и промойте ее изнутри. Крыльчатка помпы должна после чистки свободно вращаться. Резьбу крышки помпы и ее корпуса следует также очистить от остатков моющего средства и ворса.

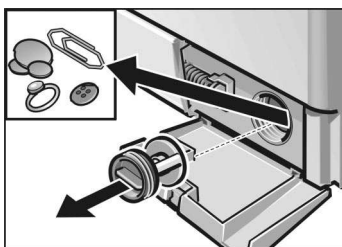

- Установите крышку помпы на место и закрутите ее.
- Установите на место откидную крышку цоколя машины и закройте ее.





Во избежание того, чтобы при первой стирке моющее средство неиспользованным попало сразу в канализацию:

- влейте в ячейку II приблизительно один литр воды,
- включите программу  **Слив**.

Чистка фильтров в системе подачи воды

Если в стиральную машину совсем не подается вода или ее подается слишком мало (индикаторная лампочка  мигает), то поступайте следующим образом:

Сначала сбросьте гидравлическое давление, создавшееся в подающем шланге:

- Закройте кран.
- Выберите любую из программ (кроме  **Отжим**/ **Слив**).
- Нажмите на кнопку  и выполняйте программу в течение приблизительно 40 секунд.
- Переведите ручку выбора программ в положение .

Чистка фильтра у водопроводного крана

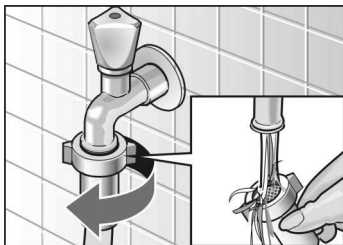

- Снимите шланг с крана.
- Промойте фильтр в проточной воде.
- Присоедините шланг к крану.

Чистка фильтра, расположенного в машине

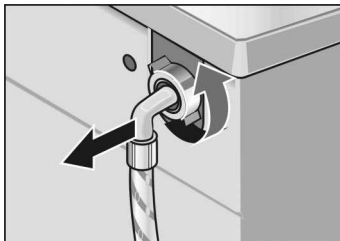

- ❑ Отсоедините шланг от штуцера, расположенного с обратной стороны машины.

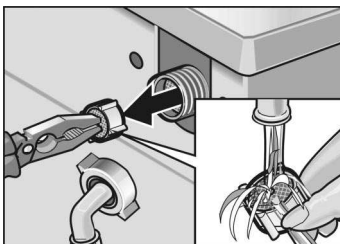

- ❑ Извлеките фильтр и промойте его в проточной воде.
- ❑ Установите фильтр на место и снова присоедините шланг.
- ❑ Откройте кран и проконтролируйте, не вытекает ли из шланга вода. Если это так, то посмотрите, правильно ли Вы установили фильтр.
- ❑ Закройте кран.

Очистка машины от накипи

Внимание!

В состав средств для удаления накипи входят кислоты, которые могут повредить элементы конструкции машины, что приводит к изменению цвета белья.

Если Вы всегда правильно выполняете дозировку моющего средства, то Вам не нужно будет очищать машину от накипи.

Если все таки в этом возникла необходимость, то поступайте, пожалуйста, строго согласно указаниям изготовителя средства для удаления накипи.



Помощь при устранении мелких неисправностей







⚠ Существует опасность поражения электрическим током!

Любой ремонт стиральной машины должен выполняться только силами специалистов Службы сервиса или специалистами, получившими на это разрешение нашей фирмы.



Перед ремонтом или в случае, если вы решили устранить неисправность самостоятельно, с помощью приведенной ниже таблицы

- Установите ручку выбора программ в положение ○.
- Отсоедините машину от сети.
- Закройте кран.
- Вызовите Службу сервиса (смотрите информацию на странице 48).

Неисправность	Причина	Устранение
Дверцу загрузочного люка не удается открыть.	Была активирована функция  .	Выберите программы  Слив или  Отжим .
	Активирована функция блокировки.	Подождите две минуты.
В кювете остается моющее средство.	Стиральный порошок был влажным или комковатым.	Проведите чистку кюветы для моющих средств и протрите ее насухо, как описано на странице 37.
		Для дозировки жидкого моющего средства пользуйтесь специальным дозатором.







Неисправность	Причина	Устранение
Индикаторные лампочки не горят	Сработал предохранитель на распределительном щите.	Включите или замените предохранитель. Если неисправность возникнет повторно, вызовите Службу сервиса.
	Отключили электроэнергию.	Выбранная программа начнет выполняться дальше, как только появится напряжение. Если вы хотите выгрузить белье, поступайте, как описано в разделе «Чистка помпы» на стр. 38.
	Вилка или не вставлена в розетку, или болтается в ней.	
Программа не начинается. Индикаторная лампочка  мигает.	Дверца загрузочного люка не полностью закрыта.	Проверьте, не зажата ли дверцей какая-либо вещь Закройте дверцу загрузочного люка (должен послышаться щелчок (klick)).
Программа не запускается.	Не была нажата кнопка  .	Нажмите на кнопку  .
Вода не поступает или моющее средство не смывается. Индикаторная лампочка  мигает.	Кран не открыт.	Откройте кран.
	Подающий шланг перегнут или зажат.	
Из ячейки I не смывается моющее средство.	Фильтры в подводящем шланге забиты.	Проведите чистку фильтров (см. описание, начиная со страницы 40).
	Была выбрана программа без предварительной стирки.	Выберите программу   Цветное белье 60 °C +  Предварительная стирка
Вода в барабане не видна.	Это не неисправность. Вода находится ниже видимого участка барабана.	

Неисправность	Причина	Устранение
<p>Раствор моющего средства откачивается не полностью.</p> <p>Мигает индикаторная лампочка 🏠</p>	<p>Посторонние предметы блокируют работу помпы.</p> <hr/> <p>Стиралось очень ворсистое белье. Сливная труба и/или сливной шланг засорились.</p>	<p>Проведите чистку помпы, как описано в инструкции, начиная со страницы 38.</p> <hr/> <p>Проведите чистку сливной трубы и/или сливного шланга.</p>
<p>Из-под машины вытекает вода.</p>	<p>Место присоединения подводящего шланга негерметично.</p> <hr/> <p>Сливной шланг негерметичен.</p>	<p>Затяните резьбовое соединение.</p> <hr/> <p>Замените сливной шланг.</p>
<p>Из кюветы для моющих средств выступает пена.</p>	<p>Слишком много моющего средства.</p>	<p>Смешайте столовую ложку кондиционера с ½ л воды и влейте раствор в ячейку II кюветы для моющих средств.</p> <hr/> <p>В следующий раз проводите дозировку моющего средства точнее.</p>
<p>Белье не было как следует отжато.</p>	<p>Крупные вещи скатались вместе и не смогли равномерно распределиться внутри барабана.</p> <p>Из соображений безопасности отжим на высокой скорости был выключен.</p>	<p>Стирайте всегда попеременно мелкие и крупные вещи (см. также информацию по системе обнаружения дисбаланса).</p>
<p>Неудовлетворительные результаты отжима.</p>	<p>Нажата клавиша 😊. В этом случае отжим проводится при макс. 800 об. / мин.</p> <hr/> <p>Выбрана программа 🏠 Полоскание или ☺ Отжим (см. макс. допустимую скорость отжима на стр. 24).</p>	
<p>Многokратный отжим.</p>	<p>Это не неисправность. Система компенсации дисбаланса пытается устранить дисбаланс путем многократного отжима.</p>	

Неисправность	Причина	Устранение
Программа выполнялась дольше, чем обычно.	<p>Это не неисправность. Система обнаружения дисбаланса пытается компенсировать дисбаланс, распределяя белье внутри барабана более равномерно.</p> <p>Системой распознавания пены было включено дополнительное полоскание, с тем чтобы сбить пену.</p>	<p>Для снижения дисбаланса всегда стирайте мелкие и крупные вещи попеременно.</p> <p>В следующий раз возьмите подходящее количество моющего средства.</p>
Результат стирки неудовлетворительный.	<p>Белье было загрязнено сильнее, чем предполагалось.</p> <p>Моющего средства было взято слишком мало.</p>	<p>Выбирайте подходящую программу.</p> <p>Проводите дозировку моющего средства согласно указаниям его изготовителя.</p>
На белье остались следы от моющего средства.	В состав некоторых моющих средств с содержанием фосфатов входят не растворимые в воде вещества, которые можно заметить на светлом белье в виде белых пятен.	Сразу же включите программу  Полоскание или почистите вещи щеткой после сушки.
На белье остались серые пятна.	Белье было загрязнено мазью, жиром или маслом.	В следующий раз возьмите максимально допустимое количество моющего средства и установите максимально допустимую температуру стирки.
Изменение продолжительности программы во время ее выполнения	<p>Это не неисправность. Смотрите пояснения на странице 27, касающиеся индикации /  и клавиши .</p>	
Уменьшение времени  (окончание через)	<p>Это не неисправность. При стирке небольшого количества белья программа может укоротиться минут на 20.</p>	

Неисправность	Причина	Устранение
Увеличение времени ⌚h:min (окончание через)	Из-за сильного пенообразования система распознавания пены включила дополнительный процесс полоскания и дополнительный отжим, чтобы гарантировать хороший результат полоскания.	В следующий раз возьмите меньше моющего средства.
	При возникновении во время отжима сильного дисбаланса продолжительность программы может увеличиться припл. на 10 минут из-за попыток более равномерного распределения белья внутри барабана.	Для снижения дисбаланса всегда стирайте мелкие и крупные вещи попеременно.
	Очень холодная вода нагревается дольше обычного, из-за этого программа может увеличиться припл. на 20 минут.	

Параметры расхода

Программа нормальной стирки (без дополнительных функций)	Загрузка	Параметры расхода **		
		Электро- энергия	Вода	Продолжи- тельность
 Цветное белье 40 °C	5,0 кг *	0,55 кВтч	54 л	1:58 h
 Цветное белье 60 °C	5,0 кг	0,95 кВтч	54 л	1:58 h
 Интенсивная стирка Выведение пятен 60 °C	5,0 кг *	0,95 кВтч	45 л	2:10 h
 Белое белье 90 °C (горячий раствор моющего средства перед сливом смешивается припл. с 7-ю литрами холодной воды)	5,0 кг	1,9 кВтч	61 л	2:01 h
 Синтетика 40 °C	3,0 кг *	0,5 кВтч	50 л	1:18 h
 Тонкое белье 30 °C	2,0 кг	0,3 кВтч	50 л	0:45 h
 Шерсть 30 °C	2,0 кг *	0,2 кВтч	35 л	0:50 h

* Контрольные программы в соответствии с требованиями документации EN 60 456: 1999 и IEC 60456 Ed.3 1998: 02.

** Действительные параметры расхода могут отличаться от значений, приведенных в таблице, в зависимости от давления подаваемой воды, ее жесткости, начальной температуры, температуры окружающей среды, вида белья, его количества, используемого моющего средства, колебаний сетевого напряжения и выбранных дополнительных функций.

Служба сервиса

Прежде чем вызвать Службу сервиса, проверьте, не сможете ли Вы самостоятельно устранить возникшие неисправности (см. таблицу на странице 42).

Потому что за вызов специалистов Службы сервиса Вам придется платить, даже если срок гарантии еще не истек.

Адрес Службы сервиса, расположенной неподалеку от Вас, Вы можете найти в прилагаемом к инструкции перечне. При вызове специалистов назовите им, пожалуйста, номер изделия (E-Nr.) и заводской номер (FD) Вашей стиральной машины.

Фирменная табличка

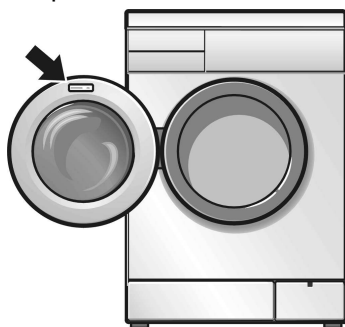

Эти данные Вы найдете в фирменной табличке, расположенной изнутри на раме дверцы загрузочного люка и, взятые в жирную рамку, на обратной стороне машины.

E-Nr. _____	FD _____
-------------	----------

Номер изделия Заводской номер

Внесите в эту табличку номера Вашей стиральной машины.

Помогите, пожалуйста, избежать бесполезных вызовов специалистов, правильно назвав номер изделия и заводской номер машины. Тем самым Вам удастся избежать дополнительных расходов.

Установка, подключение и транспортировка

Указания по технике безопасности

⚠ Существует опасность травмирования!

Стиральная машина очень тяжелая. Поэтому поднимайте ее осторожно.

Внимание!

Перемешанные шланги могут порваться или лопнуть. Поэтому стиральную машину нельзя устанавливать в неотопляемых помещениях и/или под открытым небом.

Стиральную машину можно легко повредить. Поэтому не следует приподнимать ее за выступающие элементы конструкции (например, за дверцу загрузочного люка).

Дополнительно к приведенным здесь указаниям необходимо учитывать специальные предписания организаций по водо- и энергоснабжению.

Если Вы сомневаетесь в своих силах, то поручите провести подключение машины специалисту.

Во время транспортировки Ваш новый прибор защищен упаковкой. Все элементы упаковки экологичны, их можно использовать повторно. Посодействуйте охране окружающей среды выбрасывая упаковку.

В свою очередь, отслужившие приборы вовсе не являются бесполезными отходами. При правильной утилизации они могут послужить ценным сырьем для переработки.

Перед тем, как выбросить отслуживший прибор, сделайте так, чтобы его больше нельзя было использовать или обозначьте его наклейкой "Внимание, металлолом!"

Вы можете получить информацию о возможности утилизации у Вашего дилера или в местной администрации.



Упаковка и отслуживший прибор

Объем поставки

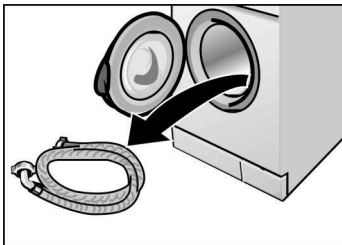

Внутри барабана машины:

- подающий шланг.

Вода в барабане машины осталась после проведения конечных испытаний на заводе-изготовителе, которым подвергается каждая изготавливаемая здесь машина, прежде чем она покинет пределы завода.



С обратной стороны машины:

- сливной шланг,
- изогнутый переходник для крепления сливного шланга, например, к краю умывальника,
- сетевой шнур со штепсельной вилкой.

В зависимости от способа подключения могут понадобиться:

- 1 хомут \varnothing 24–40 мм (имеется в специализированных магазинах) для крепления сливного шланга к сифону.

В пакете:

- заглушки для отверстий, в которые вставляются транспортные крепления.

Полезные инструменты

Следующие инструменты могут Вам понадобиться:

- накладной гаечный ключ SW 13 для снятия транспортных креплений,
- ватерпас для выравнивания машины.

Габариты

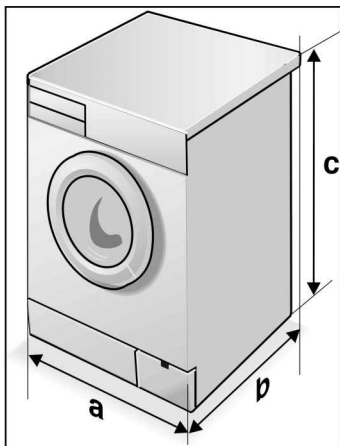

a = 600 мм

b = 590 мм

c = 852 мм

Вес ок. 69 кг

Место установки

Очень важно, чтобы стиральная машина стояла очень устойчиво, так как в противном случае при отжиме она может «сойти» с места.

Поверхность, на которую устанавливается стиральная машина, должна быть ровной и прочной. Не следует устанавливать машину на мягкие напольные покрытия, например, на ковры или покрытия на поролоне.

Если стиральная машина будет устанавливаться на перекрытие из деревянных балок:

- Желательно разместить машину в углу.
- К полу следует прикрепить болтами деревянную водостойкую плиту толщиной мин. 30 мм.
- Ножки стиральной машины следует прикрепить к цоколю с помощью специальных накладок*.

Если стиральная машина будет устанавливаться на цоколь:

- Ножки стиральной машины следует прикрепить к цоколю с помощью специальных накладок*.

* Комплект специальных накладок для фиксации стиральной машины можно приобрести в специализированном магазине или в Службе сервиса. Номер для заказа: WX 9756.

Утопленный монтаж или встройка машины

Утопленный монтаж или встройка стиральной машины должны проводиться перед подключением ее к сети электрического тока.

Стиральную машину можно встроить в ячейку кухонного шкафа. Для этого ячейка должна иметь ширину 60 см.

- Стиральную машину можно устанавливать только под сплошной рабочей плитой, концы которой прочно прикреплены к соседним шкафам.

Внимание!

При выполнении утопленного монтажа, из соображений безопасности вместо стандартной крышки необходимо поручить специалисту установить на машину жестяную крышку.

- * Жестяную крышку вместе с элементами крепления можно приобрести в специализированном магазине или в Службе сервиса, Номер для заказа: WZ 10190.

Снятие транспортных креплений

Внимание

Перед вводом стиральной машины в эксплуатацию необходимо снять транспортные крепления и сохранить их для последующей транспортировки машины, например, при переезде.

Перед тем как снять транспортные крепления:

- выньте шланги из держателей,
- снимите изогнутый переходник,
- с помощью гаечного ключа SW 13 вывинтите все винты на столько, чтобы они свободно вращались.
- Снимите транспортные крепления. При этом просуньте одну руку в открытое загрузочное отверстие и потяните барабан немного на себя. Теперь можно снять транспортные крепления.

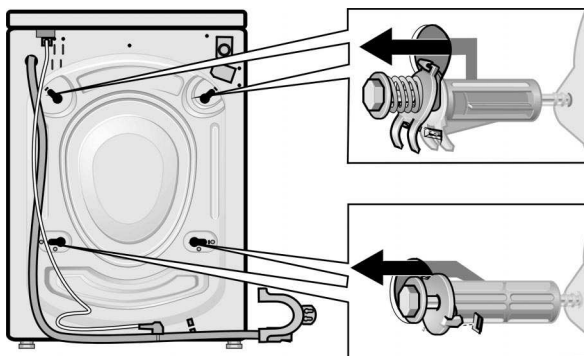

- В освободившиеся отверстия вставьте заглушки.

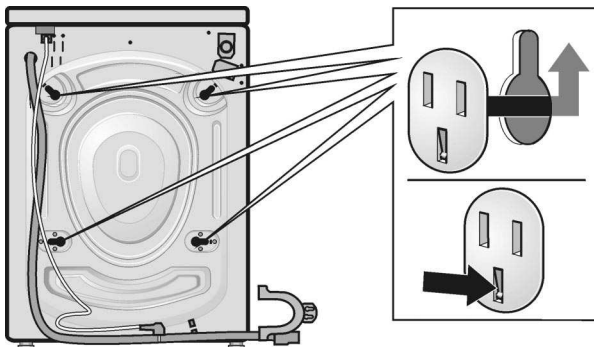

Хранение транспортных креплений

Сохраните транспортные крепления в надежном месте для следующей транспортировки, например, в случае переезда.

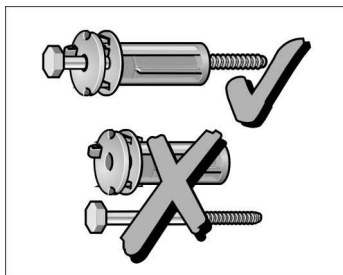

- Храните крепления в собранном виде (винт вместе с шайбой должен быть вставлен во втулку).

Длины шлангов и кабелей

Подключение слева от машины

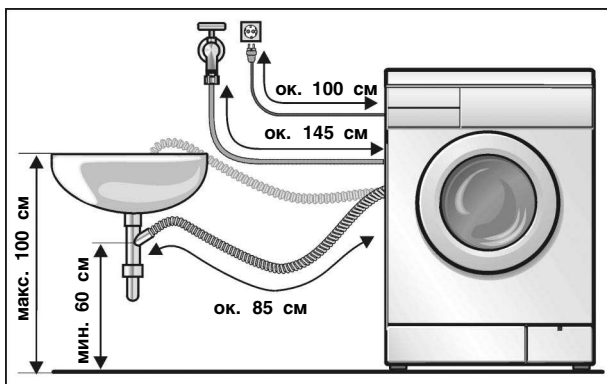

Подключение справа от машины

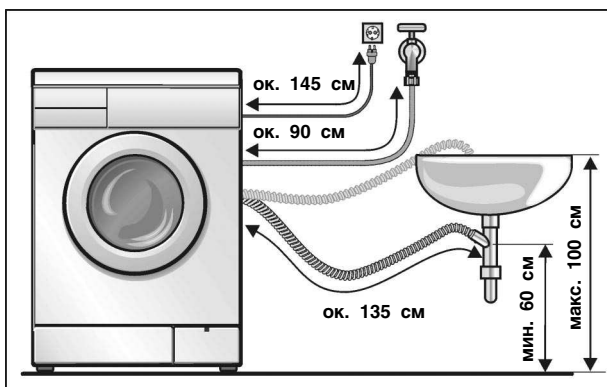

Шланги другого типа

В специализированном магазине можно приобрести:

- набор присоединительных элементов с пластмассовым шлангом (ок. 2,5 м), номер для заказа: WZ 10130.
- более длинный подающий шланг (ок. 2,20 м).

Подключение воды

Во избежание утечки воды или причиненного ею ущерба обязательно выполняйте указания, приведенные в этом разделе!

Подающий шланг

Внимание!

В стиральную машину можно подавать только холодную питьевую воду. Ни в коем случае нельзя присоединять машину к смесителю водонагревательного прибора, работающего без создания избыточного давления.

В случае сомнения поручите провести подключение машины специалисту.

Подающий шланг нельзя

- перегибать или сдавливать,
- изменять его форму или перерезать (в противном случае не может быть гарантирована его прочность).

Пластмассовые винтовые соединения следует затягивать только рукой. Имеющиеся в подающем шланге фильтры извлекать нельзя.

Следите за давлением воды в водопроводной сети:

- значение гидравлического давления должно лежать в пределах от 1 до 10 бар (это значит, что из полностью открытого водопроводного крана за одну минуту должно вытекать минимум 8 литров воды).
- Если давление выше указанного, то в трубопровод следует встроить редуктор давления.

Подключение подающего шланга:

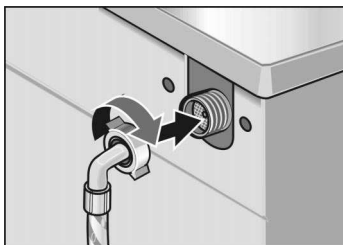

- ❑ один конец присоединяется к штуцеру на обратной стороне машины, другой...

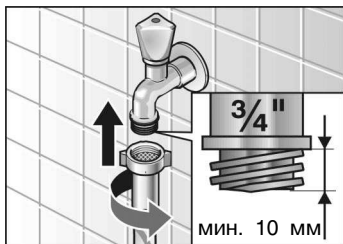

- ❑ ... к водопроводному крану.
- ❑ После подключения: полностью откройте водопроводный кран и проконтролируйте места соединений на герметичность.

Сливной шланг

Внимание!

Сливной шланг нельзя перегибать или растягивать.

Расстояние между поверхностью, на которой установлена машина, и сливом должно быть минимум 60 см и максимум 100 см.

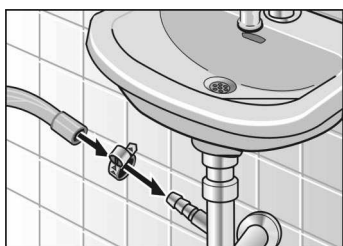

Слив в сифон:

- ❑ Закрепите конец шланга в сифоне с помощью специального хомутика $\varnothing 24\text{--}40$ мм (имеется в специализированных магазинах).

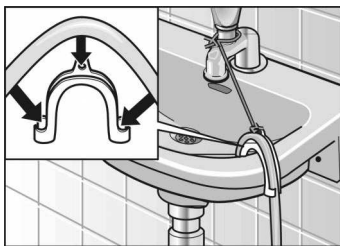

Слив в раковину умывальника:

Внимание!

Следите за тем, чтобы сливное отверстие умывальника не было закрыто пробкой.

- Зафиксируйте конец сливного шланга так, чтобы он не выскользнул из умывальника.
- При сливе следует контролировать, достаточно ли быстро стекает вода.

Выравнивание машины

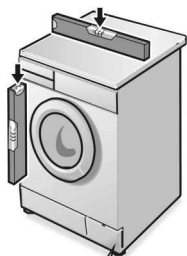

Выравнивание стиральной машины по горизонтали и вертикали проводится с помощью регулируемых по высоте ножек машины и ватерпаса.

- С помощью гаечного ключа отвинтите контргайку **1** по часовой стрелке.
- Высота изменяется путем вращения ножки машины **2**.
- Затяните контргайку **1** так, чтобы она прилегала к корпусу машины. Ножку при этом держите так, чтобы она не сдвигалась.

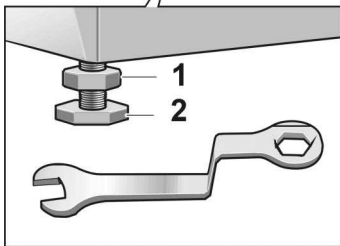

Все четыре ножки стиральной машины должны устойчиво стоять на полу. Машина ни в коем случае не должна качаться.

Все четыре контргайки должны плотно прилегать к корпусу машины.

Внимание!

В случае неправильного закрепления могут возникнуть шум, вибрация и передвижение машины по полу.

Электро- подключение

Внимание!

Стиральную машину можно подключать только к сети переменного тока через смонтированную согласно предписаниям розетку с защитным контактом.

Значение напряжения в сети и параметры напряжения, приведенные в фирменной табличке стиральной машины, должны полностью совпадать.

В фирменной табличке приведены данные относительно общей потребляемой мощности и необходимых предохранителей.

Убедитесь, что:

- штепсельная вилка подходит к сетевой розетке,
- сетевой шнур имеет достаточное поперечное сечение,
- система заземления смонтирована согласно предписаниям.

Если возникнет необходимость в замене сетевого шнура, то это обязательно следует поручить квалифицированному специалисту-электрику.

Запасной сетевой шнур Вы сможете приобрести в Службе сервиса.

Ни в коем случае нельзя пользоваться разветвительными штепсельными вилками/муфтами и удлинительными кабелями.

Если есть необходимость в автоматическом предохранительном выключателе, действующем при появлении тока утечки, то следует использовать тип выключателей, имеющих обозначение: . Только такие приборы соответствуют требованиям действительных на сегодняшний день предписаний.

Никогда не вставляйте и не извлекайте штепсельную вилку из розетки влажными руками.

Штепсельную вилку следует извлекать из розетки, взявшись за ее корпус, а не за сетевой шнур.

Транспортировка машины, напр., при переезде

Перед транспортировкой стиральной машины:

- закройте водопроводный кран,
- слейте остатки раствора моющего средства (описание процесса смотрите на странице 38),
- проведите сброс гидравлического давления в подающем шланге (описание процесса смотрите на странице 40),
- отключите стиральную машину от сети,
- снимите подающий и сливной шланги,
- прикрепите транспортные крепления.

После транспортировки и надлежащей установки, подключения и удаления транспортных фиксаторов запустите дополнительную программу  **Слив** перед первым пуском программы стирки.

Подготовка и монтаж транспортных креплений

- Снимите крышки с отверстий для транспортных креплений.
- Подготовьте транспортные крепления к монтажу:
вывинтите винты из втулок на столько, чтобы концы винтов находились на одном уровне с концами втулок.
- Вставьте транспортные крепления в отверстия и затяните винты. Выступ шайбы должен войти в паз задней стенки корпуса стиральной машины.

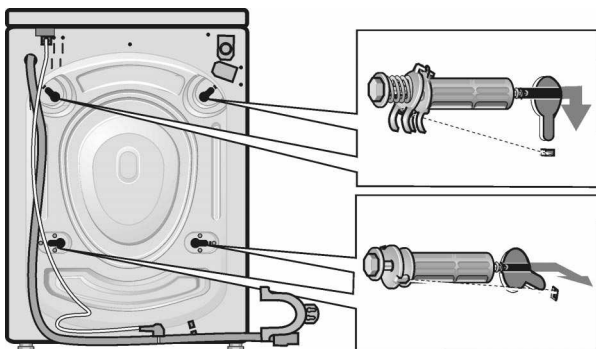



Уважаемые господа, сообщаем Вам, что наша продукция сертифицирована на соответствие российским требованиям безопасности согласно «Закону РФ о защите прав потребителей». Информацию по сертификации наших приборов, а также данные о номере сертификата и сроке его действия Вы можете получить в фирме ООО «БСХ Бытовая Техника» по телефону (095) 737-2825.

Телефон диспетчерской службы по ремонту: (095) 737-2961
Технические консультации по телефону: (095) 737-2975
Прием заявок на ремонт и рекламаций: (095) 737-2982 (факс)
Информация о приборах (095) 737-2786

Условия гарантийного обслуживания сервисными службами изготовителя

(в соответствии с Законом РФ «О защите прав потребителей»)

1. Требования потребителей, соответствующие законодательству РФ, могут быть предъявлены в течение 12 месяцев со дня начала действия гарантийного срока, при условии, что неполадки в изделии не возникли вследствие нарушения покупателем правил пользования, транспортировки, хранения, действий третьих лиц, непреодолимой силы (пожара, природной катастрофы и т.п.), попадания бытовых наемых и грызунов, воздействия иных посторонних факторов. Гарантийное обслуживание приборов осуществляется в уполномоченных изготовителем пунктах авторизованного сервисного обслуживания (см. список адресов). Возмещение убытков, связанных с недостатками продукции, осуществляется в соответствии с действующим законодательством.
2. Для подтверждения даты покупки прибора при гарантийном ремонте или предъявлении иных предусмотренных законом требований убедительно просим Вас сохранять сопроводительные документы (чек, квитанцию, правильно и четко заполненный гарантийный талон с указанием серийного номера прибора, даты продажи, четко различимой печати продавца, иные документы, подтверждающие дату и место покупки). С целью облегчения дальнейшего сервисного обслуживания Вашего прибора обращайтесь к мастерам сервиса с просьбой о занесении сведений обо всех произведенных ремонтных работах в соответствующий раздел настоящего Гарантийного талона.
3. Гарантия не распространяется на приборы с неисправностями, возникшими вследствие существенных нарушений технических требований, оговоренных в инструкции по эксплуатации, в том числе нестабильности параметров электросети, установленных ГОСТ13109-87.
4. Неисправные узлы приборов в гарантийный период бесплатно ремонтируются нами или заменяются новыми. Решение вопроса о целесообразности их замены или ремонта остается за Службой сервиса. Заменяемые детали переходят в собственность Службы сервиса.
5. Стационарно подключенные крупные приборы ремонтируются по месту подключения. Малые бытовые приборы весом менее 5 кг, на которые распространяются гарантийные обязательства, ремонтируются в нашей сервисной мастерской.
6. После истечения гарантийного срока наша Служба сервиса, а также мастерские наших партнеров всегда готовы предложить Вам свои услуги.
7. Использование прибора в целях, отличных от бытовых, является нарушением правил надлежащей эксплуатации прибора.
8. Рекомендуем доверять подключение (установку) приборов, требующих специального подключения (установки), только организациям (индивидуальным предпринимателям), занимающимся по роду своей деятельности осуществлением таких работ. Специалисты, осуществляющие подключение (установку), делают отметку о подключении (установке) в соответствующем разделе Гарантийного талона. Просим сохранять квитанции и иные документы о подключении (установке) Вашего прибора в течение всего срока его эксплуатации.

Срок службы на крупные бытовые приборы, кухонные комбайны и пылесосы составляет 10 лет. Срок службы на мелкие бытовые приборы составляет 2 года.

Внимание! Не допускайте попадания внутрь приборов воды, пыли, бытовых насекомых и грызунов – это может привести к повреждению приборов.

Изготовитель оставляет за собой право на внесение изменений в конструкцию, дизайн и комплектацию прибора

Адреса сервисных центров на территории СНГ:

МОСКВА, ООО «БХС Бытовая Техника», сервис от производителя, 117071, Москва, ул. Малая Калужская, 19; тел: (095) 737-29-61 (многоканальный), факс: (095) 737-29-82

МОСКВА, ООО «Фирма Универсал» (только подключение), 109088, Москва, 2-ая ул. Машиностроения, 17А; тел: (095) 177-87-13, факс: (095) 177-84-60

АЛМАТЫ, ТОО «Комбитехцентр», 480096, Алматы, ул. Исаева, 111; тел: (3272) 68-98-98, факс: (3272) 68-26-52

АНГАРСК, АПК «ТЕЛЕТОН», 665831, Ангарск, 8 микрорайон, 8-8а; тел: (3951) 56-03-90, факс: (39518) 6-43-99

АРХАНГЕЛЬСК, ООО «Инжинирингдрев Плюс», 163061, Архангельск, ул. Садовая, 43, кв. 1-3; тел/факс: (8182) 43-41-24

АСТРАХАНЬ, ООО «АСТРАСЕРВИС», 414041, Астрахань, ул. Яблочкова, 15; тел: (8512) 39-82-16, факс: (8512) 39-85-12

БАРНАУЛ, ЗАО «ОРК Хелмис», 656011, Барнаул, ул. Пролетарская, 113; тел/факс: (3852) 26-84-62

БЕЛГОРОД, АОЗТ «Выбор», 308013, Белгород, ул. Пушкина, 49А; тел: (0722) 32-65-92, факс: (0722) 32-69-29

БИЙСК, ТОО «Снежная шапка», 659305, Бийск, ул. Воинов-интернационалистов, 72/1; тел: (3854) 23-45-83, факс: (3854) 25-24-41

БЛАГОВЕЩЕНСК, ЧП Бондарев, 675000, Благовещенск, Милейчиной пер., 4; тел: (4162) 44-14-42, факс: (4162) 44-49-97

БРЕСТ, ООО ПКФ «Солак», 224028, Брест, ул. Орловская, 10; тел: (0162) 42-63-94, факс: (0162) 26-24-72

БРЯНСК, ООО «Селена-Сервис», 241037, Брянск, пер. Пилотов, 8; тел/факс: (0832) 41-82-54

ВИТЕБСК, ООО «Салби-Витебск», 210015, Витебск, ул. Чкалова, 3; тел: (02122) 1-78-35, факс: (0212) 37-75-97

ВЛАДИВОСТОК, ООО «ДФЦ Бош-Сименс», 690091, Владивосток, ул. Мордовцева, 5; тел: (4232) 22-73-69

ВЛАДИКАВКАЗ, ТПЦ ООО «Арктика», 362015, Владикавказ, пр. Коста, 15; тел: (8672) 75-50-07, факс: (8672) 75-65-79

ВЛАДИМИР, ООО «Электрон-Сервис», 600000, Владимир, ул. Ново-Ямская, 73; тел/факс: (09222) 4-08-19

ВЛАДИМИР, ООО «Ромашка Плюс», 600017, Владимир, ул. Горького, 32; тел/факс: (0922) 23-52-06

ВОЛГОГРАД, ООО «Умбриэль», 400005, Волгоград, ул. Рокоссовского, 58; тел: (8442) 37-79-19, факс: (8442) 32-58-17

ВОЛОГА, ООО «Скерцо», 160017, Вологда, ул. Ленинградская, 77; тел: (8172) 21-79-90, факс: (8172) 21-53-27

ВОРОНЕЖ, АОТ «Россия Универмаг», 394030, Воронеж, ул. Кольцовская, 35; тел: (0732) 52-63-69, факс: (0732) 52-63-70

ВЯЗНИКИ, ООО «Электрон-Сервис», 601400, Вязники, ул. Ленина, 51; тел/факс: (09233) 2-52-67

ГОМЕЛЬ, ООО «Салби-Гомель», 246000, Гомель, ул. Интернациональная, 10; тел/факс: (0232) 53-96-25

ГРОДНО, ООО «Салби-Гродно», 230009, Гродно, ул. Горького, 72-210; тел: (0152) 39-92-59, факс: (0152) 31-51-13

ДНЕПРОПЕТРОВСК, ООО «Козак», 320005, Днепропетровск, наб. Победы, 32; тел/факс: (0562) 46-07-54

ДОНЕЦК, АО «Донецк-Взуптя», 340059, Донецк, ул. Складская, 5; тел: (0622) 94-00-33, факс: (0622) 94-02-62

ЕКАТЕРИНБУРГ, ООО «Евротехника-Сервис», 620014, Екатеринбург, ул. Бардина, 28; тел: (3432) 28-98-26, факс: (3432) 43-26-11

ЕРЕВАН, ООО «Зигзаг», 375001, Ереван, ул. Чаренца, 25; тел: (8852) 55-27-57, факс: (8852) 56-09-99

ЗАПОРОЖЬЕ, СП «Транс-Сервис», 330037, Запорожье, ул. Рекордная, 6; тел: (0612) 12-03-03

ЗАПОРОЖЬЕ, ЧП «Рембитсервис», 330000, Запорожье, ул. Патриотическая, 58, кв. 24; тел/факс: (0612) 34-96-09

ИВАНОВО, ООО «Сканер-Инвест-Сервис», 153004, Иваново, 1-я Сибирская ул., 15; тел: (0932) 37-19-03, факс: (0932) 41-88-81

ИЖЕВСК, ЗАО «ДС», 426000, Ижевск, ул. Карла Маркса, 393; тел: (3412) 23-16-62, факс: (3412) 22-28-63

ИЖЕВСК, ТОО ПКФ «ТАН», 426063, Ижевск, ул. Ключевой пос., 63А; тел: (3412) 75-34-64, факс: (3412) 75-77-77

ИНТА, ЧП Нестерович, 169830, Инта, ул. Кирова, 29; тел/факс: (821-45) 6-38-19

ИРКУТСК, АПК «Телетон», 664075, Иркутск, ул. Академическая, 70; тел: (3952) 46-06-27, факс: (3952) 46-40-15

КАЗАНЬ, ООО «Фирма Осень», 420061, Казань, ул. Космонавтов, 26; тел: (8432) 75-18-38, факс: (8432) 76-93-88

КАЛИНИНГРАД, ЧП «Автотурбисервис», 236039, Калининград, ул. Багратиона, 49; тел: (0112) 44-29-08, факс: (0112) 47-14-41

КАМЕШКОВО, ООО «Электрон-Сервис», 601330, Камешково, ул. Ленина, 4; тел: (09248) 2-20-88, факс: (09248) 2-45-66

КЕМЕРОВО, ООО «Кузбасс-Импорт-Сервис», 650065, Кемерово, пр-т Ленина, 137/3; тел: (3842) 51-05-33, факс: (3842) 5-14-40

КИЕВ, СП «Транс-Сервис», 252034, Киев, ул. Рейтарская, 37; тел: (044) 212-23-02, факс: (044) 12-44-43

КИЕВ, ООО «Три О Сервис», 252060, Киев, ул. Щусева, 38, кв. 1; тел: (044) 212-59-17, факс: (044) 440-22-16

КИРОВ, ООО «Электрон-Сервис», 610021, Киров, ул. Производственная, 18; тел: (8332) 29-21-90, факс: (8332) 25-87-56

КИШИНЕВ, ООО «БСХГ-Тех», 2012, Кишинев, ул. Александри, 34; тел: (0422) 22-43-02, факс: (0422) 74-86-92

КОВРОВ, ООО «Электрон-Сервис», 601900, Ковров, пр. Ленина, 10; тел/факс: (09232) 3-47-86

КОСТРОМА, ООО «Гепард-Сервис», 156013, Кострома, ул. Молочная гора, 3, к. 1; тел/факс: (0942) 31-25-01

КРАСНАЯ ГОРБАТКА, ООО «Ромашка Плюс», 602330, Красная Горбатка, ул. Садовая, 22; тел/факс: (09236) 2-12-53

КРАСНОДАР, ООО «Кубань-Бизнес-Сервис», 350000, Краснодар, ул. Тюляева, 8; тел: (8612) 55-98-02, факс: (8612) 33-45-37

КРАСНОЯРСК, Сервисцентр «Близнецов», 660020, Красноярск, ул. Дулинская, 12А; тел/факс: (3912) 27-67-20

КРАСНОЯРСК, ООО «Бирюса-Сервис», 660069, Красноярск, ул. Волгоградская, 5А; тел: (3912) 62-27-25, факс: (3912) 64-77-60

КУРГАН, ООО «Евротехника-Сервис», 640000, Курган, ул. Красина, 41; тел: (35222) 5-47-54

КУРСК, ООО «Бриск», 305041, Курск, ул. Л. Толстого, 9; тел: (07122) 2-35-86, факс: (0712) 31-16-33

КУРСК, А/К «Скаф», 305000, Курск, пл. Красная, 2/4, подъезд 4; тел: (0712) 56-41-87

ЛАКИНСК, ООО «Ромашка Плюс», 601201, Лакинск, пр. Ленина, 8, к. 3; тел/факс: (09242) 4-24-02

ЛИПЕЦК, ООО «ОПТИМА», 398059, Липецк, ул. Коммунальная, 9А; тел/факс: (0742) 77-89-81

ЛУГАНСК, ЗАО «Модус-Н», 348029, Луганск, кв. Щербакова, 2; тел: (0642) 95-20-49

МАГАДАН, ООО «Кибера», 685000, Магадан, ул. Пролетарская, 59; тел: (413122) 5-99-03, факс: (413122) 5-96-44

МАГНИТОГОРСК, ООО «Норма», 455000, Магнитогорск, ул. Строитель, 48; тел/факс: (3511) 22-09-33

МАХАЧКАЛА, АОЗТ «Люкс Лтд», 367002, Махачкала, пр-т Ленина, 113-А; тел: (8722) 68-25-82, факс: (8722) 67-95-87

МИНСК, ЗАО «Цвет-Сервис», 220113, Минск, ул. Якуба Коласа, 52; тел: (0172) 62-65-66, факс: (0172) 62-66-73

МУРМАНСК, «СРС Мурманск – Технический центр», 183038, Мурманск, ул. С. Перовской, 37; тел: (8152) 45-87-01, факс: (8152) 45-09-49

МУРОМ, ООО «Ромашка Плюс», 602200, Муром, ул. Толстого, 29А; тел: (09234) 2-29-06, факс: (09234) 4-72-61

НАБЕРЕЖНЫЕ ЧЕЛНЫ, ТПД ООО «Марина», 423814, Набережные Челны, Московский пр-т, 56/14; тел/факс: (8439) 58-79-32

* Указанные сервисные центры осуществляют как ремонт, так и подключение бытовой техники.

