

KK	Қолдану туралы нұсқаулары	2
RU	Инструкция по эксплуатации	19
UK	Інструкція	37

Кір жуғыш машина
Стиральная машина
Пральна машина

USER MANUAL

Мазмұны

Сақтық шаралары _____	2	Функциялар _____	8
Қауіпсіздік нұсқаулары _____	3	Бірінші қолданғанға дейін _____	9
Қоршаған ортаға зиян келдірмеу туралы мағлұматтар _____	5	Әркүндік қолдану _____	9
Бұйым сипаттамасы _____	5	Ақыл-кеңес _____	12
Басқару панелі _____	6	Күту менен тазалау _____	13
Бағдарламалар _____	6	Ақаулықты түзету _____	16
Пайдалану көлемі _____	7	Техникалық ақпарат _____	18

Өндіруші ескертусіз өзгеріс енгізу құқығына ие.

Сақтық шаралары

Құрылғыны орнатып іске қолданар алдында бірге жеткізілген нұсқауларды мұқият оқып шығыңыз. Құрылғыны дұрыс орнатпау мен дұрыс пайдаланбау нәтижесінде адам жарақат алса және ақаулық орын алса өндіруші жауапты емес. Нұсқаулықты келешекте қарап жүру үшін үнемі сақтап қойыңыз.

Балалар мен дәрменсіз адамдардың қауіпсіздігі

⚠ Назарыңызда болсын! Тұншығып қалу, жарақат алуы немесе мүгедек болып қалу қаупі бар.

- Бұл құрылғыны 8 жастан асқан балалар мен денесіне, сезім жүйесіне не ақыл-есіне зақым келген адамдар не тәжірибесі аз адамдар өз қауіпсіздіктерін қамтамасыз ететін адамның қадағалауы немесе құрылғыны қауіпсіз қолдану бойынша берген нұсқауына сүйеніп, дұрыс қолданбау салдарын түсінсе қолдануына болады.
- Балаларға құрылғымен ойнауға рұқсат бермеңіз.
- Орам материалдарының барлығын балалардан алыс ұстаңыз.
- Жуғыш заттардың барлығын балалардан алыс ұстаңыз.
- Құрылғының есігі ашық тұрғанда, балалар мен үй жануарларын алыс ұстаңыз.
- Құрылғы бала қауіпсіздігінің құралымен жабдықталса, оны іске қосуды ұсынамыз.

- Балалар тазалау және күтім көрсету жұмыстарын басқаның бақылауынсыз орындамауға тиіс.

Қауіпсіздік туралы жалпы ақпарат

- Құрылғыны жөндеу алдында электр желісінен ағытып, ашасын розеткадан суырыңыз.
- Бұл құрылғының техникалық сипаттамасын өзгертпеңіз.
- Ең көп салмақ 4 кг көрсетілімін орындаңыз ("Бағдарлама кестесі" тарауын қараңыз).
- Егер қуат көзі сымына зақым келген болса, қатерден сақтану үшін оны өндіруші немесе оның техникалық қызмет көрсетуші агенті немесе сол сияқты білікті маман ауыстыруға тиіс.
- Судың жұмыс кезіндегі қысымы (ең аз және ең көп) 0,5 бар (0,05 МПа) және 8 бар (0,8 МПа) арасында болуға тиіс
- Табанындағы желдеткіш саңылауларға (егер бар болса) кілем кедергі жасамауға тиіс.
- Құрылғыны жаңа түтіктер жинағын пайдаланып, су жүйесіне қосу керек. Ескі түтіктерді қайта пайдалануға болмайды.



Қауіпсіздік нұсқаулары

Орнату

- Орам материалдарының және тасымал тетіктерінің барлығын алыңыз.
- Тасымал тетіктерін сақтап қойыңыз. Құрылғыны қайта көшірген кезде, барабанды бұғаттап қою керек.
- Бүлінген құрылғыны орнатпаңыз немесе іске қоспаңыз.
- Құрылғыны температурасы 0 °C градустан төмен немесе ауа-райы әсер ететін жерлерге орнатпаңыз немесе пайдаланбаңыз.
- Құрылғымен бірге берілген орнату бойынша нұсқауларды орындаңыз.
- Құрылғы орнатылатын еденнің тегіс, орнықты, қызуға төзімді және таза болуын қамтамасыз етіңіз.
- Құрылғыны есігі толық ашылмайтын жерге орнатпаңыз.
- Құрылғыны жылжытқан кезде үнемі абай болыңыз, себебі салмағы ауыр. Әрқашан қорғаныс қолғабын киіңіз.
- Құрылғы мен еден арасында ауаның айналуын қамтамасыз етіңіз.
- Құрылғы мен кілемнің арасында тиісті орын болуын қамтамасыз ету үшін өзгермелі тіректерін реттеңіз.

Электр тоғына қосу

 **Назарыңызда болсын!** Өрт шығу және электр қатеріне ұшырау қаупі бар.

- Құрылғыны міндетті түрде жерге тұйықтау қажет.
- Техникалық ақпарат тақтайшасындағы электр параметрлерінің электр желісіндегі параметрлерге сай келетініне көз жеткізіңіз. Сай келмесе, электршіге хабарласыңыз.
- Өрқашан дұрыс орнатылған, қатерден сақтандырылған розетканы қолданыңыз.
- Көп тармақты адаптерлер мен ұзартқыш сымдарды қолданбаңыз.
- Құрылғының ашасына және сымына зақым келтірмеңіз. Құрылғының қорек сымын ауыстыру қажет болса, оны міндетті түрде қызмет көрсету орталығы жүзеге асыруға тиіс.
- Құрылғының ашасын розеткаға тек құрылғыны орнатып болғаннан кейін ғана жалғаңыз. Орнатып болғаннан кейін ашаның қол жететін жерде тұрғанына көз жеткізіңіз.
- Құрылғыны тоқтан ажырату үшін сымынан тартпаңыз. Өрқашан ашасынан тартып суырыңыз.
- Қорек сымын немесе ашасын су қолмен ұстамаңыз.
- Бұл құрылғы E.E.C. ережелеріне сай келеді.

Суға қосу

- Су қосылымы түтіктеріне ешбір зақым келтірмеңіз.
- Құрылғыны жаңа түтіктер жинағын пайдаланып, су жүйесіне қосу керек. Ескі түтіктерді қайта пайдалануға болмайды.
- Құрылғыны жаңа құбырларға немесе ұзақ уақыт қолданылмаған құбырларға жалғамай тұрып, суын тазарғанша ағызыңыз.

- Құрылғыны алғаш рет қолданған кезде еш жерінен су ақпай тұрғанына көз жеткізіңіз.

Қолданылуы

 **Назарыңызда болсын!** Жарақат алу, электр қатері, күйіп қалу және өрт қаупі, құрылғыны бүлдіріп алу қаупі бар.

- Бұл тұрмыста қолдануға арналған құрылғы.
- Бұл құрылғының техникалық сипаттамасын өзгертпеңіз.
- Жуғыш заттың орамында көрсетілетін нұсқауларды орындаңыз.
- Тұтанғыш заттарды немесе ішіне тұтанғыш зат салынған дымқыл заттарды құрылғының ішіне, қасына немесе үстіне қоймаңыз.
- Бағдарлама жұмыс істеп тұрған кезде есіктің шынысына қол тигізбеңіз. Шыны ыстық болуы мүмкін.
- Кірдегі темір заттардың барлығының алынғанына көз жеткізіңіз.
- Құрылғының астына ағып кетуі мүмкін суды құю үшін сауыт қоймаңыз. Қолданылатын керек-жарақтың түрін Қызмет көрсету орталығына хабарласып біліңіз.

Күту менен тазалау

 **Назарыңызда болсын!** Жарақат алу немесе құрылғыны бүлдіріп алу қаупі бар.

- Құрылғыны жөндеу алдында электр желісінен ағытып, ашасын розеткадан суырыңыз.
- Құрылғыны тазалау үшін сулы спрейді және буды қолданбаңыз.
- Құрылғыны дымқыл, жұмсақ шүберекпен тазалаңыз. Тек бейтарап тазартқыш заттарды қолданыңыз. Жеміргіш заттарды, тұрпілі жөкені, еріткіштерді немесе темір заттарды пайдаланбаңыз.

Құрылғыны тастау

! Назарыңызда болсын! Жарақат алу немесе тұншығып қалу қаупі бар.

- Құрылғыны электр желісінен ажыратыңыз.

- Қуат сымын кесіп алыңыз да, қоқысқа тастаңыз.
- Балалар мен жануарлар құрылғыға қамалып қалмас үшін есіктің бекітпесін алыңыз.

Қоршаған ортаға зиян келдірмеу туралы мағлұматтар

Белгі ♻️ салынған материалдарды қайта өңдеуден өткізуге тапсырыңыз. Орам материалдарын қайта өңдеуден өткізу үшін тиісті контейнерлерге салыңыз. Электрлік және электроникалық құрылғылардың қалдығын қайта өңдеуден өткізу арқылы, қоршаған ортаға және адамның денсаулығына зиян келтіретін жағдайларға жол бермеуге өз үлесіңізді қосыңыз. Белгі ♻️ салынған құрылғыларды тұрмыстық қалдықтармен бірге тастамаңыз. Өнімді жергілікті қайта өңдеу орталығына өткізіңіз немесе жергілікті мекемеге хабарласыңыз.

Орам материалдары

♻️ белгішесі салынған орам материалдарын қайта өңдеуге тапсырыңыз.

Орам материалдарын қайта өңделетін қалдыққа арналған жәшікке тастаңыз.

Қоршаған ортаға қатысты ескерім

Қоршаған ортаны сақтауға өз үлесіңізді қосу үшін су мен қуатты аз қолданып, мына нұсқауларды орындаңыз:

- Қалыпты кірлеген кірді алдын ала жуу циклі жоқ бағдарламаны қолданып жуыңыз.
- Жуу бағдарламасын кірді әрқашан неғұрлым көп салғаннан кейін бастаңыз.
- Төмен температурада жуатын бағдарламаны таңдаған кезде, қажет болса дақ кетіргішті қолданыңыз.
- Жуғыш затты дұрыс мөлшерде қолдану үшін, жергілікті су жүйесіндегі судың кереметігін тексеріңіз

Бұйым сипаттамасы

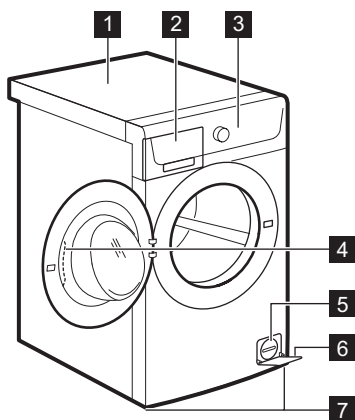

- 1 Жұмыс алаңы
- 2 Жуғыш зат үлестіргіші
- 3 Басқару панелі
- 4 Есіктің тұтқасы
- 5 Су төгетін сорғының сүзгісі
- 6 Техникалық ақпарат тақтайшасы
- 7 Құрылғы деңгейін реттеуге арналған тірек

Басқару панелі

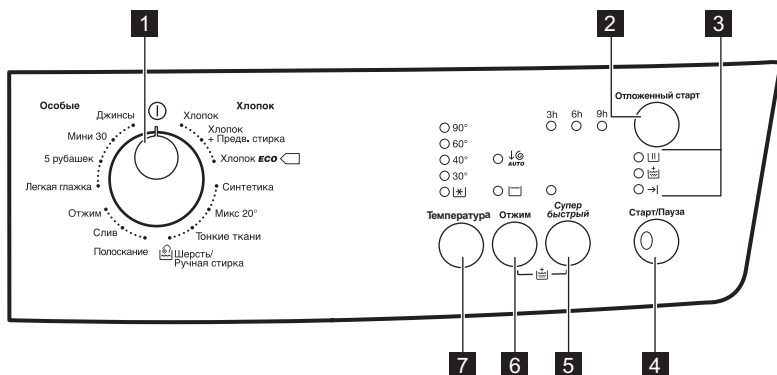

- 1** Бағдарлама тетігі
- 2** Кешіктіріп бастау түймешігі (Отложенный старт)
- 3** Бағдарлама циклының индикаторлары
 - Жуу индикаторы
 - Қосымша шаю индикаторы
 - Соңы индикаторы
- 4** Бастау/үзіліс түймешігі (Старт/Пауза)
- 5** Өте жылдам цикл түймешігі (Супер быстрый)
- 6** Айналдыруды авт. түрде азайту (Отжим) және Шаюды кідірту түймешігі
- 7** Температура түймешігі (Температура)

Бағдарламалар

Бағдарлама Температура ауқымы	Кір салынымының және кірдің түрі Макс. кір салынымы, Макс. айналдыру жылдамдығы
Хлопок 90 °C - (Суық)	Ақ мақта мата және түрлі түсті мақта мата (қалыпты және шамалы ластанған). 4 кг, 1000 мин/айн
Хлопок + Предв. стирка 90 °C - (Суық)	Ақ мақта мата және түрлі түсті мақта мата (қатты және шамалы ластанған). 4 кг, 1000 мин/айн
Хлопок Eco ¹⁾ 60 °C - 40 °C	Ақ мақта мата және бояуы берік мақта мата. Қалыпты кірленген. 4 кг, 1000 мин/айн
Синтетика 60 °C - (Суық)	Синтетика немесе аралас матадан жасалған заттар. Қалыпты кірленген. 2 кг, 1000 мин/айн
Микс 20 ²⁾ 20 °C	Шамалы кірлеген мақта матаға, синтетикаға және аралас маталарға арналған арнайы бағдарлама. Қуат мөлшерін азайту үшін осы бағдарламаны орнатыңыз. Жақсы жуу нәтижелеріне қол жеткізу үшін, жуғыш зат төмен температурада пайдаланылады. 3 кг, 1000 мин/айн

Бағдарлама Температура ауқымы	Кір салынымының және кірдің түрі Макс. кір салынымы, Макс. айналдыру жылдамдығы
Тонкие ткани 40 °C -  (Суық)	Ақрил, вискоза, полиэстер тәрізді нәзік матадан жасалған заттар. Қалыпты кірленген. 2 кг, 700 мин/айн
 Шерсть/Ручная стирка 40 °C -  (Суық)	«Қолмен жуылады» деген белгісі бар, машинада жуылатын, қолмен жуылатын жүн тоқыма заттар және нәзік матадан жасалған заттар. 1.5 кг, 1000 мин/айн
Полоскание	Кірді шаюға және айналдыруға арналған. Барлық маталар. 4 кг, 1000 мин/айн
Слив	Барабандағы суды төгуге арналған. Барлық маталар. 4 кг
Отжим	Кірді айналдыруға және барабандағы суды төгуге арналған. Барлық маталар. 4 кг, 1000 мин/айн
Легкая глажка 60 °C -  (Суық)	Синтетика матадан жасалған заттар. Қалыпты кірленген. Кірдің бырысып қалуына жол бермейді. 1 кг, 900 мин/айн
5 рубашек 30 °C	Синтетика және аралас матадан жасалған заттар. Шамалы кірлеген және жаңартуды қажет ететін заттар үшін. 5 - 6 жейде, 900 мин/айн
Мини 30 30 °C	Синтетика және нәзік заттар. Шамалы кірлеген немесе жаңартуды қажет ететін заттар үшін. 2 кг, 700 мин/айн
Джинсы 60 °C -  (Суық)	Джинс және джерсиден жасалған заттар. Және баран түсті заттарға да арналған. 4 кг, 1000 мин/айн

1) 4 кг салмаққа арналған «Мақта мата, үнемді 60° бағдарламасы, қуат мәндері көрсетілген тақтайшадағы ақпарат негізінде ЕЕС 92/75 стандартына сай берілген бағдарлама.

 Жуу циклы суының температурасы орнатылған бағдарламаға арнап көрсеткен температурадан өзгеше болуы мүмкін.

2) Егер судың температурасы 20 °C градустан төмен болса, құрылғы қысқа айналдыру циклын орындайды. Құрылғы судың температурасын "суық" ретінде көрсетеді.

Пайдалану көлемі

 Осы кестеде жалпылама орташа мәндер көрсетілген. Әр түрлі себептер деректердің өзгеруіне әкелуі мүмкін: кірдің мөлшері мен түрі, судың және қоршаған ортаның температурасы.



Бағдарламалар	Салыным (Кг)	Қуатты тұтыну (кВт)	Суды тұтыну (литр)	Бағдарлама ұзақтығы (минут)
Хлопок 60 °С	4	0.59	34	125
Хлопок Есо 60 °С ¹⁾	4	0.66	46	183
Хлопок 40 °С	4	0.55	38	117
Синтетика 40 °С	2	0.39	41	64
Тонкие ткани 40 °С	2	0.45	51	47
Шерсть/Ручная стирка 30 °С	1.5	0.40	61	40

1) 4 кг салмаққа арналған «Мақта мата, үнемді 60°» бағдарламасы, қуат мәндері көрсетілген тақтайшадағы ақпарат негізінде ЕЕС 92/75 стандартына сай берілген бағдарлама.

Сөндіру режимі (Вт)	Қосулы режим (Вт)
0.48	0.48

Жоғарыда көрсетілген кестедегі ақпарат ЕО Комиссиясының 1015/2010 стандартына 2009/125/ЕС сай берілген.

Функциялар

Бағдарлама			Супер быстрый ¹⁾	Доп. полоскание	Отложенный старт
Хлопок	■	■	■	■	■
Хлопок + Предв. стирка	■	■	■	■	■
Хлопок Есо	■	■	■	■	■
Синтетика	■	■	■	■	■
Микс 20°	■	■	■	■	■
Тонкие ткани	■	■	■	■	■
Шерсть /Ручная стирка	■	■			■
Полоскание	■	■		■	■
Слив					
Отжим	■				■
Легкая глажка	■	■		■	■
5 рубашек	■				■
Мини 30	■				■
Джинсы	■	■			■

1) Супер быстрый функциясын орнатқан кезде кірдің мөлшерін азайтуды ұсынамыз. Кірді толтыра салуға болады, бірақ жуу нәтижесі қанағаттандырарлық болмайды. Ұсынылатын салыным: мақта мата: 3 кг, синтетика және нәзік мата: 1.5 кг.

Температура түймешігі (Температура)

Әдепкі температураны өзгерту үшін осы түймешікті басыңыз.

✖ белгісі — суық су.

Айналдыру түймешігі (Отжим)

Осы түймешіктің көмегімен келесі функциялардың бірін орнатуға болады:

Айналдыруды авт. түрде азайту

Бұл функцияны айналдыру жылдамдығын жартысына дейін азайту үшін орнатыңыз, бірақ 400 мин/айн-нан аз болмауға тиіс.

Шаюды кідірту

Кірлер мыжылып қалмас үшін осы функцияны орнатыңыз.

 Бағдарлама аяқталған кезде барабан ішінде су қалады.

Өте жылдам цикл түймешігі (Супер быстрый)

Бағдарламаның уақытын қысқарту үшін осы түймешікті басыңыз.

Бірінші қолданғанға дейін

1. Жуу циклының жуғыш затына арналған бөлікке 2 литр су құйыңыз. Бұл су төгу жүйесін іске қосады.
2. Жуу циклына арналған бөлікке шамалы жуғыш зат салыңыз.
3. Мақта матаға арналған бағдарламаны орнатып, ең жоғары температураға

Шамалы кірлеген немесе жаңартуды қажет ететін кірлер үшін осы функцияны орнатыңыз.

Кешіктіріп бастау түймешігі (Отложенный старт)

Бағдарламаны 9, 6 немесе 3 сағатқа кешіктіріп бастау үшін осы түймешікті басыңыз.

Қосымша шаю (Доп. полоскание)

Бағдарламаға шаю циклын қосу үшін "Отжим" және "Супер быстрый" түймешігін бірнеше секунд қатар басыңыз.

 индикаторы жанады.

Құрылғыны сөндірген кезде осы функция тұрақты қосылған қалпы тұрады. Бұл функцияны ажырату үшін аталмыш түймешіктерді қайта басыңыз.

Жуғыш заттарға аллергиясы бар адамдар үшін немесе суы тым тұщы жерлерде осы функцияны қолданыңыз.

қойып ешбір кір салмай жуыңыз. Бұл цикл барабан мен машинаның ішінде бар болуы мүмкін кірлердің барлығын кетіреді.

Әркүндік қолдану

1. Су құятын шүмекті ашыңыз.
2. Ашаны розеткаға қосыңыз.
3. Құрылғының ішіне кірді салыңыз.
4. Жуғыш зат пен қосымша заттарды дұрыс мөлшерде пайдаланыңыз.
5. Жуу бағдарламасын кірдің түрі мен кірлеу деңгейіне қарай дұрыс таңдап, іске қосыңыз.

Кірді салу

1. Құрылғы есігін ашыңыз.
2. Кірді барабанға бір-бірден салыңыз. Кірлерді құрылғыға салар алдында сілкілеңіз. Барабанға тым көп кір салынбағанына көз жеткізіңіз.
3. Есікті жабыңыз.

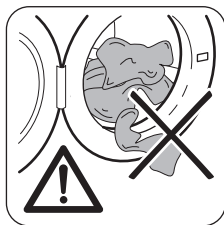

! Сақтандыру туралы ескерту!

Тығыздағыш пен есіктің арасына ешбір кір қыстырылып қалмағанына көз жеткізіңіз. Су ағыуы немесе кірге нұқсан келуі мүмкін.

Жуғыш зат пен үстемелерді салу

! Сақтандыру туралы ескерту! Кір жуғыш машинаға арнайы жуғыш заттарды ғана пайдаланыңыз.

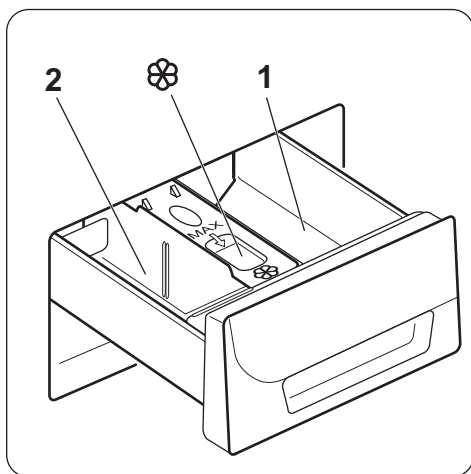

1 Алдын ала жуу цикліне немесе жібіту бағдарламасына арналған жуғыш зат салынатын бөлік. Алдын ала жуу және жібіту циклдарына арналған жуғыш затты бағдарламаны бастамай тұрып салыңыз.

2 Жуу цикліне арналған жуғыш зат салынатын бөлік. Сұйық жуғыш затты қолдансаңыз, оны бағдарламаны бастаудың сәл алдында ғана салыңыз.



Сұйық үстемелерге (мата жұмсартқыш, крахмал) арналған бөлік. Жуғыш құралды бағдарламаны бастамай тұрып бөлікке салыңыз.

i Жуғыш заттардың орамында көрсетілетін нұсқауларды әрқашан орындаңыз.

Сұйық жуғыш затты қолдану

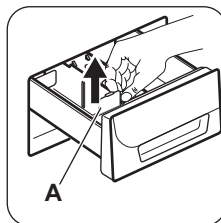

- Жуғыш зат үлестіргішті тоқтап қалғанша сыртқа қарай тартыңыз.
- Жуғыш зат бөлгішті орнынан (A) алыңыз.

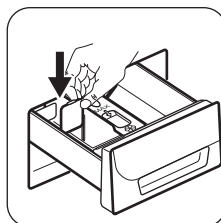

- Жуу цикліне арналған ортаңғы бөліктегі арнайы бағыттағышқа салыңыз.

- Жуғыш зат пен мата жұмсартқышты өлшеп алыңыз.
- Жуғыш зат үлестіргішін абайлап жабыңыз.

i Жуғыш зат бөлгішті пайдаланған кезде:

- Қоймалжың немесе қою сұйық жуғыш заттарды қолданбаңыз.
- Сұйық жуғыш затты жуғыш заттың бөлгішінде көрсетілген межеден асырмаңыз.
- Алдын ала жуу циклын орнатпаңыз.
- Кешіктіріп бастау функциясы бар болса, оны орнатпаңыз.

Бағдарламаны орнату

1. Бағдарлама тетігін бұрап, жуу бағдарламасын орнатыңыз.

2. Бастау түймешігінің индикаторы жыпылықтайды.
3. Қажет болса, температураны және айналдыру жылдамдығын өзгертіңіз немесе қолжетімді функцияларды қосыңыз.
Тиісті түймешікті басқан кезде орнатылған функцияның индикаторы жанады.

Кешіктіріп бастау функциясы жоқ бағдарламаны бастау

Старт/Пауза түймешігін басыңыз:

- Старт/Пауза түймешігінің индикаторы жыпылықтауын тоқтатады және  индикаторы жанады.
- бағдарлама басталады да, есік құлыпталады

 Кей жуу бағдарламалары басталған кезде құрылғы айналдыра бастамайды.

Кешіктіріп бастау функциясы бар бағдарламаны бастау

- Қажетті кешіктіріп бастау функциясын орнату үшін Отложенный старт түймешігін басыңыз. Орнатылған кешіктіріп бастау уақытының индикаторы жанады.
- Старт/Пауза түймешігін басыңыз: Құрылғы кері санай бастайды. Кері санақ аяқталған кезде, бағдарлама автоматты түрде басталады.

 Кешіктіріп бастау функциясын Бастау түймешігін баспай тұрып өзгертуге немесе болдырмауға болады. Бастау түймешігін басқаннан кейін, кешіктіруді болдырмайтын ғана мүмкіндік бар.

Кешіктіріп бастау функциясын болдырмау үшін:

1. Құрылғыны ҮЗІЛІСке қою үшін Старт/Пауза түймешігін басыңыз.
2. Отложенный старт түймешігін бір рет басыңыз, орнатылған кешіктіру индикаторы сөнеді.

3. Бағдарламаны дереу бастау үшін Старт/Пауза түймешігін қайта басыңыз.

Бағдарламаны кідірту

1. Старт/Пауза түймешігін басыңыз. Индикатор жыпылықтайды.
2. Старт/Пауза түймешігін қайта басыңыз. Жуу бағдарламасы жалғасады.

Бағдарламаны біржола тоқтату

1. Бағдарламаны біржола тоқтату және құрылғыны сөндіру үшін бағдарлама тетігін  қалпына бұраңыз.
2. Құрылғыны іске қосу үшін бағдарлама тетігін қайта бұраңыз. Содан кейін жаңа жуу бағдарламасын орнатуға болады.

 Құрылғыдан су ақпайды.

Функцияларды өзгерту

Кей функцияларды ғана басталмай тұрып өзгертуге болады.

1. Старт/Пауза түймешігін басыңыз. Индикатор жыпылықтайды.
2. Функцияларды өзгертіңіз.
3. Старт/Пауза түймешігін қайта басыңыз. Бағдарлама жалғасады.

Есікті ашыңыз

Бағдарлама немесе кешіктіріп бастау жұмыс істеп тұрғанда, құрылғының есігі бекітулі тұрады.

 **Сақтандыру туралы ескерту!** Егер барабанның ішіндегі судың деңгейі мен температурасы өте жоғары болса, есікті аша алмайсыз.

Кешіктіріп бастау жұмыс істеп тұрғанда құрылғыны ашу:

1. Құрылғыны ҮЗІЛІСке қою үшін Старт/Пауза түймешігін басыңыз.
2. Бірнеше минут күте тұрыңыз да, содан кейін құрылғының есігін ашыңыз.
3. Құрылғы есігін жабыңыз.

4. Старт/Пауза түймешігін басыңыз, кешіктіріп бастау функциясы жұмысын жалғастырады.

Бағдарлама жұмыс істеп тұрғанда құрылғының есігін ашу үшін:

1. Құрылғыны сөндіру үшін бағдарлама тетігін **⓪** қалпына бұраңыз.
2. Бірнеше минут күте тұрыңыз да, содан кейін құрылғының есігін ашыңыз.
3. Құрылғы есігін жабыңыз.
4. Бағдарламаны қайта орнатыңыз.

Бағдарламаның соңы

Құрылғы автоматты түрде тоқтайды.

- Старт/Пауза түймешігінің индикаторы сөнеді.
 - →| индикаторы жанады.
1. Құрылғыны сөндіру үшін бағдарлама тетігін **⓪** қалпына бұраңыз.
 2. Құрылғыдан кірді алыңыз. Барабанның бос екеніне көз жеткізіңіз.
 3. Зең және иіс пайда болмас үшін есікті сәл ашып қойыңыз.
 4. Судың шүмегін жабыңыз.

Жуу бағдарламасы аяқталды, бірақ барабанда су тұр:

- Кір мыжылып қалмас үшін барабан мезгіл-мезгіл айналып тұрады.
- Есік құлыптаулы күйі тұрады да, бастау түймешігінің индикаторы жыпылықтайды.

Ақыл-кеңес

Кір салу

- Кірді былай сұрыптаңыз: ақ, түрлі-түсті, синтетика, нәзік және жүн мата.
- Кірдің затбелгісіндегі жуу нұсқауларын орындаңыз.
- Ақ және түрлі-түсті заттарды бірге жумаңыз.
- Кейбір түрлі-түсті заттарды алғаш жуғанда бояуы шығуы мүмкін. Оларды

- Есікті ашпай тұрып, суды міндетті түрде төгу керек.

Суды төгу үшін:

1. Суды төгу не Айналдыру бағдарламасын орнатыңыз.
2. Старт/Пауза түймешігін басыңыз. Құрылғы суды төгеді де, айналдыру кезеңін орындайды.
3. Бағдарлама аяқталған кезде:
 - Старт/Пауза түймешігінің индикаторы сөнеді де, →| индикаторы жанады.
 - Есікті ашуға болады.
4. Құрылғыны сөндіру үшін бағдарлама тетігін **⓪** қалпына бұраңыз.

Күту режимі

- Жуу бағдарламасы аяқталғаннан кейін бірнеше минуттан кейін құрылғыны сөндірмесеңіз, қуатты үнемдеу режимі қосылады.
- Қуатты үнемдеу режимі құрылғы күту режимінде тұрған кезде пайдаланылатын қуат мөлшерін азайтады.
- Барлық индикаторлар сөнеді.
 - Бастау түймешігінің индикаторы баяу жыпылықтай бастайды
- Қуатты үнемдеу режимін ажырату үшін түймешіктердің бірін басыңыз.

алғаш жуғанда бөлек жууға кеңес береміз.

- Жастық қаптарының түймесін салып, тартпаларды тартып жауып, ілгектер мен батырма түймешіктерді салыңыз. Белбеулерді байлаңыз.
- Қалталарды босатып, оралған заттарды ашыңыз.
- Көп қабатты матадан жасалған, жүн матадан жасалған немесе сурет

салынған киімдердің астарын сыртына аударыңыз.

- Қатты дақтарды кетіріңіз.
- Өте кір дақтарды арнайы жуғыш затпен жуыңыз.
- Перделерді абайлап жуыңыз. Ілгектерін алыңыз немесе перделерді кір жуатын торға немесе жастықтың тысына салыңыз.
- Құрылғыны келесі заттарды жуу үшін пайдаланбаңыз:
 - Жиегі көмкерілмеген немесе жыртығы бар заттарды жумаңыз
 - Сым өткізілген төс тартқыштарды.
 - Ұсақ заттарды кі жуатын торға салып жуыңыз.
- Кір өте аз салынса, айналдыру циклі кезінде теңгерімді сақтауға қатысты мәселе орын алуы мүмкін. Бұндай жағдай орын алса, барабандағы кірді қолмен таратып, қайта айналдыра бастаңыз.

Оңай кетпейтін дақтар

Кейбір дақтарды кетіру үшін су мен жуғыш зат жеткіліксіз болады.

Бұндай дақтарды кірді құрылғыға салмай тұрып тазалауды ұсынамыз.

Дақ кетіретін арнайы құралдар болады.

Дақ пен матаның түріне сай келетін арнайы дақ кетіргішті қолданыңыз.

Жуғыш заттар мен үстемелер

- Кір жуғыш машиналарға арналған жуғыш заттар мен үстемелерді ғана қолданыңыз.

- Өр түрлі жуғыш заттарды араластырмаңыз.
- Қоршаған ортаға зиян келтірмеу үшін жуғыш затты қажетті мөлшерден артық пайдаланбаңыз.
- Осы заттардың орамында көрсетілетін нұсқауларды орындаңыз.
- Матаның түріне және түсіне, бағдарламаның температурасы мен кірдің деңгейіне сай келетін құралдарды қолданыңыз.
- Егер сұйық жуғыш затты қолдансаңыз, алдын ала жуу циклін орнатпаңыз.
- Егер құрылғының жуғыш зат үлестіргішінде мөлшерлегіш құрал болмаса, мөлшерлегіш шарикті қолданыңыз.

Судың кермектігі

Сіз тұратын жердегі су өте кермек немесе орташа кермек болса, кір жуғыш машинада су жұмсартқышты қолдануды ұсынамыз. Суы тұщы жерлерде су жұмсартқышты қолдану қажет емес. Жергілікті жердегі судың кермектігін білу үшін су жүйесін басқару мекемесіне хабарласыңыз.

Қолданылатын құралдардың орамында көрсетілетін нұсқауларды орындаңыз.

Күту менен тазалау

Назарыңызда болсын!

Құрылғыны тазалар алдында тоқтан ажыратыңыз.

Сыртын тазалау

Құрылғыны сабын мен жылы суды ғана қолданып тазалаңыз. Барлық беттерін әбден құрғатыңыз.

Сақтандыру туралы ескерту!

Спирт, еріткіш немесе химиялық заттарды қолданбаңыз.

Қақты тазалау

Біз қолданатын судың құрамында әк болады. Қажет болса, әкті тазалау үшін су жұмсартқышты қолданыңыз.

Кір жуғыш машиналарға арналған арнайы құралдарды қолданыңыз. Қолданылатын

құралдардың орамында көрсетілетін өндіруші нұсқауларын орындаңыз. Бұны кір жумай тұрғанда орындаңыз.

Тазалап жуу

Төмен температура бағдарламаларын қолданғанда барабанда шамалы жуғыш зат қалып қоюы мүмкін. Құрылғыға күтім көрсету үшін уақытылы жуыңыз. Ол үшін:

- Барабаннан кірді алыңыз.
- Мақта матаны ең ыстық сумен жуатын бағдарламаны таңдаңыз
- Биологиялық қасиеті бар ұнтақ жуғыш затты тиісті мөлшерде пайдаланыңыз. Жуып болған сайын зең пайда болмас үшін және жағымсыз иісті шығару үшін есікті шамалы уақыт ашыңқырап қойыңыз.

Барабан

Барабанның ішін мезгіл-мезгіл тексеріп, әк және тот бөлшектерінің жоқ екеніне көз жеткізіңіз.

Барабандағы тот қалдықтарын тазалау үшін арнайы бұйымдарды ғана қолданыңыз.

Ол үшін:

- Барабанды тот баспайтын темірге арналған арнайы өніммен тазалаңыз.
- Мақта матаға арналған қысқа бағдарламаны, аз ғана жуғыш зат салып, ең жоғары температураға қойып бастаңыз.

Есік тығыздағышы

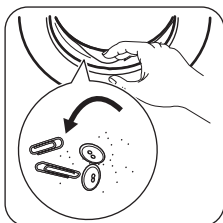

Тығыздағышты мезгіл-мезгіл тексеріп, ішіндегі заттардың барлығын алыңыз.

Жуғыш зат үлестіргішін тазалау

1.

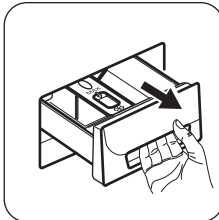

2.

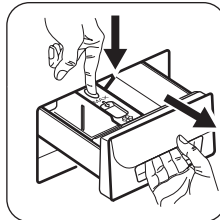

3.

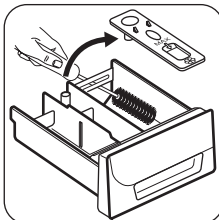

4.

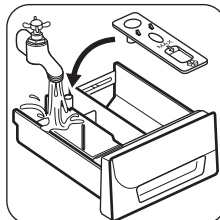

5.

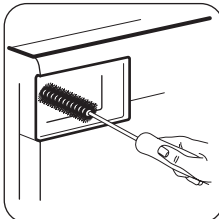

6.

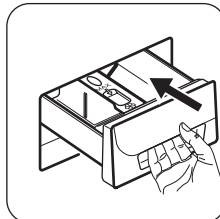

Су құятын түтік тығырығының сүзгісін тазалау

1.

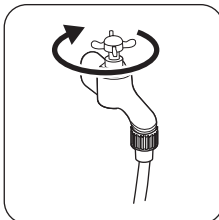

2.

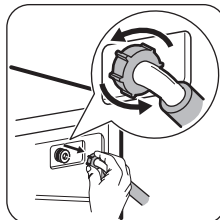

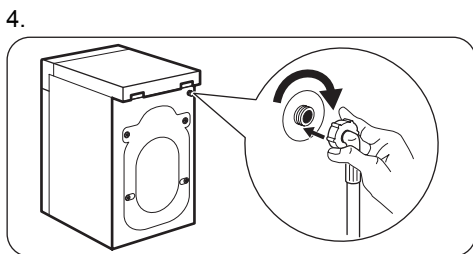
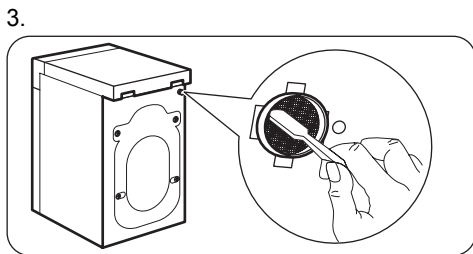

Су сорғысын тазалау

⚠ Назарыңызда болсын!
Құрылғыдағы су ыстық болса су төгу жүйесіндегі сүзгіні тазаламаңыз.

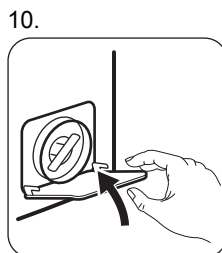
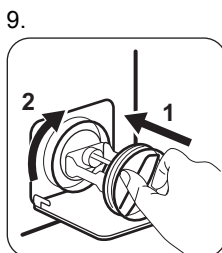
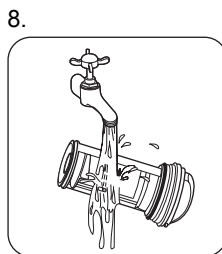
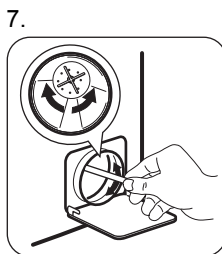
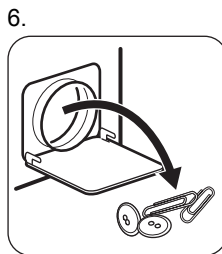
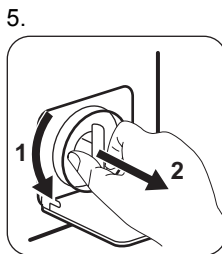
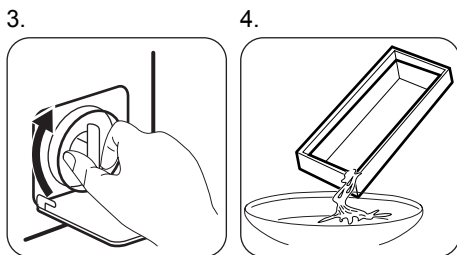
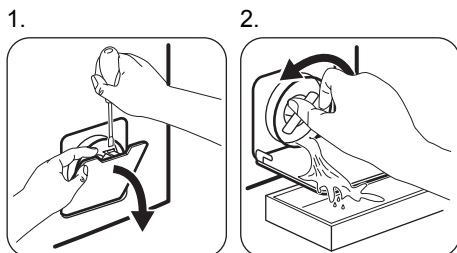

Суды тосын жағдайда төгу

Ақаулыққа байланысты құрылғы суды төге алмайды. Бұндай жағдай орын алса, "Су төгу сүзгісін тазалау" тарауындағы (1) бастап (10) дейінгі қадамдарды орындаңыз. Қажет болса, сорғыны тазалаңыз. Суды төтенше жағдайда төгетін тәсілмен төккеннен кейін, су төгетін жүйені қайта іске қосу керек:

1. Жуғыш зат үлестіргіштің негізгі жуу циклына арналған бөлігіне 2 литр су құйыңыз.
2. Суды төге бастау үшін бағдарламаны бастаңыз.

Мұз қатуға қарсы сақтық шаралары

Құрылғы температурасы 0 °C градустан төмен түсетін жерге орнатылса, су құятын

және төгетін түтіктердегі, су төгетін сорғыдағы қалған суды төгіңіз.

1. Ашаны розеткадан ағытыңыз.
2. Судың шүмегін жабыңыз.
3. Су құятын түтікті алыңыз
4. Су құятын түтіктің екі ұшын ыдысқа салып, түтіктегі суды ағызыңыз.
5. Су төгетін сорғыны босатыңыз. Суды төтенше жағдайда төгу қадамдарын қараңыз

6. Су төгетін сорғы босаған кезде, су құятын түтікті қайта орнына қойыңыз.



Назарыңызда болсын! Құрылғыны қайта іске қолданар алдында температураның 0 °C градустан жоғары екеніне көз жеткізіңіз. Төмен температураға байланысты орын алған ақауларға өндіруші жауапкершілік көтермейді.



Ақаулықты түзету

Құрылғы жұмыс істей бастамайды немесе құрылғы жұмыс істеп тұрып тоқтап қалады.

Алдымен ақаулықты түзету жолын іздеңіз (кестеге қараңыз). Болмаса, Қызмет көрсету орталығына хабарласыңыз.

Құрылғы жұмыс істеп тұрған кезде **қызыл** индикаторы (**Бастау** түймешігінің)

жыпылықтап, құрылғының жұмыс істемей тұрғанын көрсету үшін индикаторлардың біреуі жануы мүмкін:

-  : құрылғыға су құйылмай тұр.
-  : құрылғыдан су ақпай тұр.
-  : құрылғының есігі ашық немесе дұрыс жабылмаған.

Ақаулық	Ықтимал шешімі
Құрылғы іске қосылмай тұр.	Ашаның розеткаға қосылғанына көз жеткізіңіз. Құрылғы есігінің жабық тұрғанына көз жеткізіңіз. Үйдің сақтандырғыш қорабындағы сақтандырғышқа зақым келмегеніне көз жеткізіңіз. Бастау/Үзіліс түймешігінің басылғанына көз жеткізіңіз. Егер кешіктіріп бастау функциясы орнатылып тұрса, оны ажыратыңыз немесе кері санақ аяқталғанша күтіңіз. Бағдарлама тетігінің дұрыс орында тұрғанына көз жеткізіңіз.
Құрылғыға су құйылмай тұр.	Егер Бала қауіпсіздігінің құралы қосулы тұрса, оны ажыратыңыз. Бұл функция кейбір үлгілерде жоқ. Су шүмегінің ашылғанына көз жеткізіңіз. Сумен жабдықтау жүйесіндегі судың қысымының өте төмен емес екеніне көз жеткізіңіз. Бұл ақпаратты жергілікті су ресурстары мекемесіне хабарласып алыңыз. Су шүмегінің бітеліп қалмағанына көз жеткізіңіз. Су құятын түтік тығырығының сүзгісінің бітеліп қалмағанына көз жеткізіңіз. "Күту менен тазалау" тарауын қараңыз. Су құятын түтіктің бұратылып немесе майысып қалмағанына көз жеткізіңіз. Су құятын түтіктің дұрыс орнатылғанына көз жеткізіңіз.

Ақаулық	Ықтимал шешімі
Құрылғыдан су ақпайды.	Раковина түтікшесінің бітеліп қалмағанына көз жеткізіңіз.
	Су төгетін түтіктің бұратылып немесе майысып қалмағанына көз жеткізіңіз.
	Су төгетін түтіктің дұрыс қосылғанына көз жеткізіңіз.
	Егер су төгетін циклы жоқ бағдарламаны орнатсаңыз, су төгу бағдарламасын орнатыңыз.
	Аяқталғанда барабан ішінде су қалатын функцияны орнатсаңыз, су төгу бағдарламасын орнатыңыз.
	Су төгетін түтік сүзгісінің бітеліп қалмағанына көз жеткізіңіз. Қажет болса сүзгіні тазалаңыз. "Күту менен тазалау" тарауын қараңыз.
Айналдыру циклы жұмыс істемейді немесе жуу циклы әдеттегіден ұзаққа созылады.	Барабандағы кірлерді қолмен таратып, айналдыру циклін қайта бастаңыз. Бұл мәселе теңгерімге байланысты орын алуы мүмкін.
	Айналдыру бағдарламасын орнатыңыз.
	Аяқталғанда барабан ішінде су қалатын функцияны орнатсаңыз, су төгу бағдарламасын орнатыңыз.
	Су төгетін түтік сүзгісінің бітеліп қалмағанына көз жеткізіңіз. Қажет болса сүзгіні тазалаңыз. "Күту менен тазалау" тарауын қараңыз.
Еденге су аққан.	Су түтіктерінің жалғастырғыштарының берік екеніне және ешбір су ағып тұрмағанына көз жеткізіңіз.
	Су құятын және төгетін түтіктерге ешбір зақым келмегеніне көз жеткізіңіз.
	Су төгетін сүзгінің мықтап бұралғанына көз жеткізіңіз.
	Дұрыс жуғыш заттың дұрыс мөлшерде пайдаланылғанына көз жеткізіңіз.
Құрылғының есігін аша алмадыңыз.	Жуу бағдарламасының аяқталғанына көз жеткізіңіз.
	Барабанның ішінде су бар болса, су төгу немесе айналдыру бағдарламасын орнатыңыз.
Құрылғыдан тосын шуыл шығады.	Құрылғының деңгейінің дұрыс орнатылғанына көз жеткізіңіз. "Орнату бойынша нұсқаулық" тарауын қараңыз.
	Орам материалдарының және/немесе тасымал болттарының алынғанына көз жеткізіңіз. "Орнату бойынша нұсқаулық" тарауын қараңыз.
	Барабанға көбірек кір қосып салыңыз. Кір тым аз салынған болуы мүмкін.
Құрылғыға су құйылады да, дереу төгіледі.	Су төгетін түтіктің дұрыс орнатылғанына көз жеткізіңіз. Су төгетін түтіктің ұшы тым төмен болуы мүмкін. "Орнату бойынша нұсқаулық" тарауын қараңыз.
Жуу нәтижелері қанағаттанарлық емес.	Жуғыш заттың мөлшерін көбейтіңіз немесе басқа жуғыш затты пайдаланыңыз.

Ақаулық	Ықтимал шешімі
	Оңай жуылмайтын дақтарды арнайы жуғыш заттарды пайдаланып, кір жумай тұрып тазалаңыз.
	Температураның дұрыс орнатылғанына көз жеткізіңіз.
	Кірдің салмағын азайтыңыз.

Тексеріп болғаннан кейін құрылғыны іске осыңыз. Бағдарлама үзілген жерінен бастап жалғасады. Ақаулық қайта орын алса, қызмет көрсету орталығына хабарласыңыз.

Қызмет көрсету

Фирмалық қосалқы бөлшектерді пайдалануды ұсынамыз.

Қызмет көрсету орталығына хабарласқан кезде мына деректерді дайындап алыңыз. Бұл ақпаратты техникалық ақпарат тақтайшасынан таба аласыз. үлгі (Mod.), Өнім нөмірі (Prod.No.), Сериялық нөмірі (Ser.No.).

Техникалық ақпарат

Өлшемдері	Ені / Биіктігі / Тереңдігі	595 / 850 / 340 мм
	Жалпы тереңдігі	380 мм
Электртоғына қосу:	Кернеу	230 В
	Жалпы қуат	2000 Вт
	Сақтандырғыш	10 А
	Жиілік	50 Гц
Төмен кернеумен жұмыс істейтін және ылғалға қарсы қорғалмаған жерлерден басқа жерлердің барлығы қатты заттар және ылғалдың кіруіне жол бермейтін қорғаныс қабатымен қорғалған.		IPX4
Сумен жабдықтау қысымы	Ең азы	0,5 бар (0,05 МПа)
	Ең көбі	8 бар (0,8 МПа)
Сумен жабдықтау ¹⁾		Суық су
Ең үлкен салмақ	Мақта мата	4 кг
Айналдыру жылдамдығы	Ең көбі	1000 мин/айн

1) Су құятын түтікті 3/4" бұрамасы бар су шүмегіне жалғаңыз.

Содержание

Сведения по технике безопасности	19	Режимы	26
Указания по безопасности	20	Перед первым использованием	27
Охрана окружающей среды	22	Ежедневное использование	27
Описание изделия	23	Указания и рекомендации	30
Панель управления	23	Уход и очистка	31
Программы	24	Поиск и устранение неисправностей	33
Показатели потребления	25	Технические данные	35

Право на изменения сохраняется.

Сведения по технике безопасности

Перед установкой и эксплуатацией прибора внимательно ознакомьтесь с приложенным руководством. Производитель не несет ответственность за травмы и повреждения, полученные/вызванные неправильной установкой и эксплуатацией. Позаботьтесь о том, чтобы данное руководство было у Вас под рукой на протяжении всего срока службы прибора.

Безопасность детей и лиц с ограниченными возможностями

⚠ ВНИМАНИЕ! Существует риск удушья, получения травм или стойких нарушений нетрудоспособности.

- Данный прибор может эксплуатироваться детьми старше 8 лет и лицами с ограниченными физическими, сенсорными или умственными способностями и с недостаточным опытом или знаниями только после получения соответствующих инструкций, позволяющих им безопасно эксплуатировать электроприбор и дающих им представление об опасности, сопряженной с его эксплуатацией.
- Не позволяйте детям играть с прибором.
- Храните все упаковочные материалы вне досягаемости детей.
- Храните все средства для стирки вне досягаемости детей.

- Не подпускайте детей и домашних животных к прибору, когда его дверца открыта.
- Если прибор оснащен устройством защиты от детей, рекомендуем Вам включить это устройство.
- Очистка и доступное пользователю техническое обслуживание не должны производиться детьми без присмотра.

Общие правила техники безопасности

- Перед выполнением операций по чистке и уходу выключите прибор и извлеките вилку сетевого шнура из розетки.
- Не изменяйте параметры данного прибора.
- Соблюдайте максимально допустимую загрузку в 4 кг (см. Главу «Таблица программ»).
- В случае повреждения шнура питания во избежание несчастного случая он должен быть заменен изготовителем, специалистом авторизованного сервисного центра или специалистом с равнозначной квалификацией.
- Рабочее давление воды (минимальное и максимальное) должно находиться в пределах 0,5 бар (0,05 МПа) и 8 бар (0,8 МПа)
- Вентиляционные отверстия в днище (если они предусмотрены конструкцией) не должны перекрываться ковровым покрытием.
- При подключении прибора к водопроводу должны использоваться новые поставляемые с ним комплекты шлангов. Использовать старые комплекты шлангов нельзя.

Указания по безопасности

Установка

- Удалите всю упаковку и транспортировочные болты.
- Транспортировочные болты следует сохранить. При повторном перемещении прибора следует заблокировать барабан.
- Не устанавливайте и не подключайте прибор, имеющий повреждения.
- Не устанавливайте и не используйте прибор при температуре ниже 0°C, а также в местах, где он может быть подвержен воздействию погодных условий.

- Следуйте приложенным к прибору инструкциям по установке.
- Убедитесь, что пол на месте установки прибора ровный, прочный, чистый и не боится нагрева.
- Не устанавливайте прибор там, где его дверцу будет невозможно полностью открыть.
- Прибор имеет большой вес: соблюдайте предосторожность при его перемещении. Всегда используйте защитные перчатки.
- Убедитесь, что между днищем прибора и полом имеется достаточная вентиляция.
- Для обеспечения необходимого пространства между прибором и ковровым покрытием отрегулируйте высоту ножек прибора.

Подключение к электросети

 **ВНИМАНИЕ!** Существует риск пожара и поражения электрическим током.

- Прибор должен быть заземлен.
- Убедитесь, что параметры электропитания, указанные на табличке с техническими данными, соответствуют параметрам электросети. В противном случае вызовите электрика.
- Включайте прибор только в установленную надлежащим образом электророзетку с защитным контактом.
- Не пользуйтесь тройниками и удлинителями.
- Следите за тем, чтобы не повредить вилку и сетевую кабель. В случае необходимости замены сетевого шнура она должна быть выполнена нашим сервисным центром.
- Вставляйте вилку сетевого кабеля в розетку только во конце установки прибора. Убедитесь, что после установки имеется доступ к вилке.

- Для отключения прибора от электросети не тяните за кабель электропитания. Всегда беритесь за саму вилку.
- Не беритесь за кабель электропитания или за его вилку мокрыми руками.
- Данный прибор соответствует директивам Е.Е.С.

Подключение к водопроводу

- Следите за тем, чтобы не повредить шланги для воды.
- При подключении прибора к водопроводу должны использоваться новые комплекты шлангов, поставляемые с ним. Использовать старые комплекты шлангов нельзя.
- Перед подключением прибора к новым или давно не использовавшимся трубам дайте воде стечь, пока она не станет чистой.
- Перед первым использованием прибора убедитесь в отсутствии протечек.

Использование

 **ВНИМАНИЕ!** Существует риск травмы, поражения электрическим током, пожара или повреждения прибора.

- Используйте данный прибор в бытовых помещениях.
- Не вносите изменения в параметры данного прибора.
- Следуйте правилам по безопасному обращению, приведенным на упаковке моющего средства.
- Не помещайте на прибор, рядом с ним или внутрь него легковоспламеняющиеся вещества или изделия, пропитанные легковоспламеняющимися веществами.
- Не прикасайтесь к стеклянной части дверцы во время работы программы стирки. Дверца может быть горячей.
- Удостоверьтесь, что из белья извлечены все металлические предметы.
- Не помещайте под прибор контейнер для сбора воды на случай возможной ее протечки. Чтобы узнать, какие дополнительные принадлежности могут

использоваться с Вашим прибором, обратитесь в сервисный центр.

Уход и очистка

 **ВНИМАНИЕ!** Это может привести к повреждению прибора или травмам.

- Перед выполнением операций по чистке и уходу выключите прибор и извлеките вилку сетевого шнура из розетки.
- Не используйте для очистки прибора подаваемую под давлением воду или пар.
- Протирайте прибор мягкой влажной тряпкой. Используйте только нейтральные моющие средства. Не используйте

абразивные средства, царапающие губки, растворители или металлические предметы.

Утилизация

 **ВНИМАНИЕ!** Существует опасность травмы или удушья.

- Отключите прибор от сети электропитания.
- Отрежьте кабель электропитания и утилизируйте его.
- Удалите защелку дверцы, чтобы предотвратить риск ее запираания на случай, если внутри прибора окажутся дети и домашние животные.

Охрана окружающей среды

Материалы с символом ♻️ следует сдавать на переработку. Положите упаковку в соответствующие контейнеры для сбора вторичного сырья. Принимая участие в переработке старого электробытового оборудования, Вы помогаете защитить окружающую среду и здоровье человека. Не выбрасывайте вместе с бытовыми отходами бытовую технику, помеченную символом . Доставьте изделие на местное предприятие по переработке вторичного сырья или обратитесь в свое муниципальное управление.

Упаковочные материалы

Материалы с символом ♻️ следует сдавать на переработку. Разложите элементы упаковки в соответствующие контейнеры для сбора вторичного сырья.

Рекомендации по экологичному использованию

Для заботы об окружающей среде и экономии воды и электроэнергии следуйте следующим инструкциям:

- при стирке белья обычной загрязненности выбирайте программу стирки, не включающую цикл предварительной стирки;
- всегда запускайте программу стирки при максимальной загрузке белья;
- при необходимости используйте пятновыводитель и выбирайте программу с более низкой температурой стирки;
- для того, чтобы правильно выбрать нужное количество средства для стирки, узнайте, какова жесткость воды в Вашей водопроводной сети.

Описание изделия

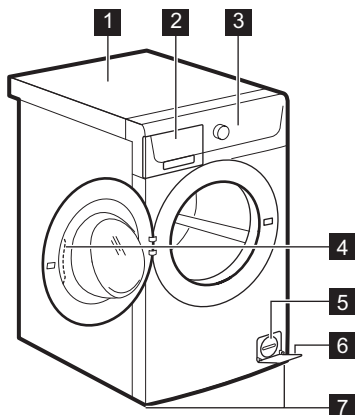





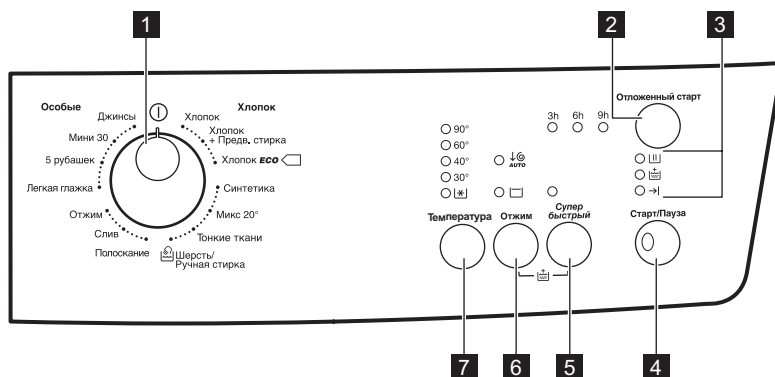



- 1 Верхняя панель
- 2 Дозатор моющего средства
- 3 Панель управления
- 4 Рукоятка дверцы
- 5 Фильтр сливного насоса
- 6 Табличка с техническими данными
- 7 Ножки для выравнивания прибора

Панель управления



- 1 Селектор программ
- 2 Кнопка «Отсрочка пуска» (Отложенный старт)
- 3 Индикаторы этапа программы
 - Индикатор стирки Ш
 - Кнопка «Дополнительное полоскание» +
 - Индикатор окончания →
- 4 Кнопка Пуск/Пауза (Старт/Пауза)
- 5 Кнопка «Быстрая стирка» (Супер быстрый)
- 6 Кнопка автоматического снижения скорости отжима ↓ AUTO (Отжим) и остановки с водой в баке
- 7 Кнопка температуры (Температура)

Программы

Программа Диапазон температур	Тип загрузки и степень загрязненности Максимальная нагрузка, максимальный отжим
Хлопок 90°C –  (Холодная стирка)	Белый хлопок и цветной хлопок (обычное и легкое загрязнение). 4 кг, 1000 об/мин
Хлопок + Предв. стирка 90°C –  (Холодная стирка)	Белый и цветной хлопок (сильное и обычное загрязнение). 4 кг, 1000 об/мин
 Хлопок Eco ¹⁾ 60°C – 40°C	Белый и нелиняющий цветной хлопок. Обычное загрязнение. 4 кг, 1000 об/мин
Синтетика 60°C –  (Холодная стирка)	Изделия из синтетических или смесовых тканей. Обычное загрязнение. 2 кг, 1000 об/мин
Микс 20 ²⁾ 20°C	Специальная программа для стирки тканей из хлопка, синтетики и смесовых синтетических тканей невысокой загрязненности. Выбирайте данную программу для снижения энергопотребления. Для обеспечения хороших результатов стирки убедитесь, что средство для стирки рассчитано на стирку при низкой температуре. 3 кг, 1000 об/мин
Тонкие ткани 40°C –  (Холодная стирка)	Деликатные ткани, например, из акрила, вискозы и полиэстра. Обычное загрязнение. 2 кг, 700 об/мин
 Шерсть/Ручная стирка 40°C –  (Холодная стирка)	Для шерстяных изделий, пригодных для машинной стирки, а также для шерстяных изделий, подлежащих ручной стирке, и изделий из тонких тканей, имеющих на этикетке символ «Ручная стирка». 1.5 кг, 1000 об/мин
Полоскание	Полоскание и отжим белья. Все ткани. 4 кг, 1000 об/мин
Слив	Слив воды из барабана. Все ткани. 4 кг
Отжим	Отжим белья и слива воды из барабана. Все ткани. 4 кг, 1000 об/мин
Легкая глажка 60°C –  (Холодная стирка)	Вещи из синтетических тканей. Обычное загрязнение. Предотвращает образование складок. 1 кг, 900 об/мин
5 рубашек 30°C	Изделия из синтетических и смесовых тканей. Легкое загрязнение и стирка одежды, которую требуется только освежить. Стирка 5-6 рубашек 900.

Программа Диапазон температур	Тип загрузки и степень загрязненности Максимальная нагрузка, максимальный отжим
Мини 30 30°C	Синтетические изделия и вещи, требующие бережного обращения. Легкое загрязнение или стирка одежды, которую требуется освежить. 2 кг, 700 об/мин
Джинсы 60°C –  (Холодная стирка)	Джинсовые и вязаные изделия. Изделия темных цветов. 4 кг, 1000 об/мин

1) «Энергосберегающая программа для хлопка» при 60°C и загрузке 4 кг является эталонной программой для расчета данных, указанных на табличке энергопотребления в соответствии с евростандартом ЕЕС 92/75.

 Температура воды на этапе стирки может отличаться от температуры, заявленной для выбранной программы.

2) Прибор автоматически выполняет короткий нагрев только в том случае, если температура воды ниже 20 °С. Дисплей температуры может отобразить в качестве значения температуры воды «холодная».

Показатели потребления

 Приведенные в таблице данные являются ориентировочными. Они могут меняться в зависимости от количества и типа белья, температуры воды и окружающей температуры.

Программы	Загрузка (кг)	Энергопотребление (кВт·ч)	Потребление воды (литры)	Продолжительность программы (минуты)
Хлопок 60°C	4	0.59	34	125
Хлопок Eco 60°C ¹⁾	4	0.66	46	183
Хлопок 40°C	4	0.55	38	117
Синтетика 40°C	2	0.39	41	64
Тонкие ткани 40°C	2	0.45	51	47
Шерсть/Ручная стирка 30°C	1.5	0.40	61	40

1) «Энергосберегающая программа для хлопка» при 60°C и загрузке 4 кг является эталонной программой для расчета данных, указанных на табличке энергопотребления в соответствии с евростандартом ЕЕС 92/75.

В отключенном состоянии (Вт)	При оставлении во включенном состоянии (Вт)
0.48	0.48

Информация, приведенная в таблице выше, соответствует постановлению комиссии ЕС 1015/2010 о директиве по введению в действие 2009/125/ЕС.

Режимы

Программа			Супер бы- стрый ¹⁾	Доп. поло- скание	От- ложенный старт
Хлопок	■	■	■	■	■
Хлопок + Предв. стирка	■	■	■	■	■
Хлопок Есо	■	■		■	■
Синтетика	■	■	■	■	■
Микс 20°	■	■		■	■
Тонкие ткани	■	■	■	■	■
Шерсть /Ручная стирка	■	■			■
Полоскание	■	■		■	■
Слив					
Отжим	■				■
Легкая глажка	■	■		■	■
5 рубашек	■				■
Мини 30	■				■
Джинсы	■	■			■

1) При выборе функции Супер быстрый рекомендуется уменьшить загрузку белья. Полная загрузка прибора возможна, однако качество стирки при этом может оказаться неудовлетворительным. Рекомендуемая загрузка: хлопок: 3 кг, синтетика и вещи, требующие бережного обращения: 1.5 кг.

Кнопка температуры (Температура)

Воспользуйтесь данной кнопкой для изменения температуры по умолчанию.

Символ  – холодная вода.

Кнопка отжима (Отжим)

С этой программой можно использовать одну из следующих функций:

Автоматическое снижение скорости отжима

Выбор данной функции для автоматического снижения скорости отжима уменьшает скорость вдвое, но не ниже, чем до 400 об/мин.

Остановка полоскания

Используйте эту функцию для предотвращения образования складок на белье.

 По завершении программы в барабане остается вода.

Кнопка «Быстрая стирка» (Супер быстрый)

Нажмите на кнопку для сокращения времени работы программы.

Используйте эту функцию для стирки легко загрязненных вещей или для того, чтобы освежить чистые вещи.

Кнопка «Отсрочка пуска» (Отложенный старт)

С помощью этой кнопки можно отсрочить запуск программы на 9, 6 или 3 часа.

Дополнительное полоскание (Доп. полоскание)

Одновременное нажатие на несколько секунд кнопок «Отжим» и «Супер быстрый» позволяет добавить к программе этап дополнительного полоскания.

При этом горит индикатор . Функция остается включенной и после выключения прибора. Для выключения

этой функции снова нажмите на ту же комбинацию кнопок.
Используйте данную функцию в случае аллергии на средства для стирки или

если вода в Вашем регионе отличается мягкостью.

Перед первым использованием

1. Залейте 2 литра воды в отсек моющего средства для фазы стирки. При этом активируется система слива.
2. Поместите небольшое количество моющего средства в отсек для фазы стирки.
3. Не загружая в прибор белья, выберите и запустите программу для стирки

изделий из хлопчатобумажных тканей при максимальной температуре. В результате этой операции из барабана и бака будут удалены все загрязнения.

Ежедневное использование

1. Откройте водопроводный кран.
2. Вставьте вилку сетевого кабеля в розетку.
3. Поместите вещи в прибор.
4. Правильно выберите дозировку средства для стирки и добавок.
5. Выберите подходящую программу стирки в соответствии с типом одежды и степенью ее загрязненности.

Загрузка белья

1. Откройте дверцу прибора.
2. Поместите белье в барабан по одной вещи за раз. Перед загрузкой встряхните каждое загружаемое изделие. Не превышайте норму загрузки при укладке белья в барабан.
3. Закройте дверцу.

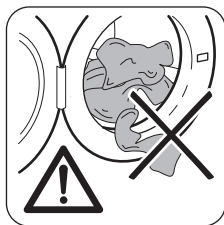

ПРЕДУПРЕЖДЕНИЕ!

Убедитесь, что белье не зажато между уплотнением и дверцей. Это может привести к протечке или повреждению белья.

Добавление средства для стирки и добавок

ПРЕДУПРЕЖДЕНИЕ! Используйте только моющие средства для стиральных машин.

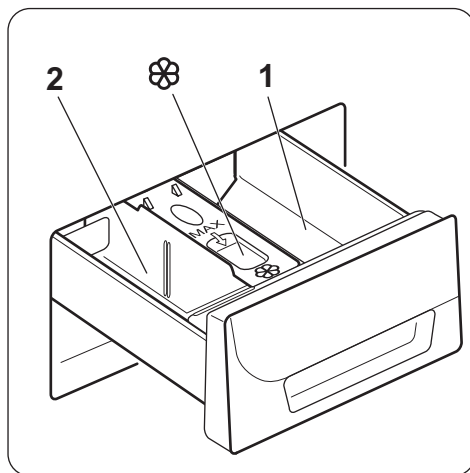

1

Отделение дозатора моющих средств, предназначенное для этапа предварительной стирки или программы замачивания. Добавьте средство для предварительной стирки и замачивания до пуска программы.

2	<p>Отделение дозатора средств для стирки, предназначенных для этапа стирки.</p> <p>При использовании жидкого средства для стирки добавьте его в дозатор непосредственно перед пуском программы.</p>
	<p>Отделение для жидких добавок (кондиционера для тканей, средства для подкрахмаливания).</p> <p>Добавьте соответствующий продукт в дозатор до пуска программы.</p>

i Всегда следуйте инструкциям, приведенным на упаковке средств для стирки.

Использование жидких моющих средств

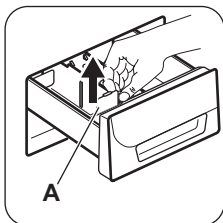

- Потяните дозатор моющих средств на себя до упора.

- Извлеките перегородку для средства для стирки (A).

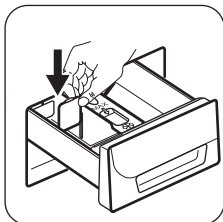

- Вставьте его по направляющим в середину отделения для этапа стирки.

- Отмерьте количество средства для стирки и кондиционера для ткани.
- Осторожно закройте дозатор средства для стирки.

i **При использовании перегородки для средства для стирки:**

- Не используйте гелеобразные или густые жидкие средства для стирки.
- Не наливайте столько жидкого средства для стирки, чтобы оно переливалось через перегородку.

- Не используйте этап предварительной стирки.
- Не используйте функцию задержки пуска, если эта функция доступна.

Выбор программы

1. Выберите программу стирки, повернув селектор программ.
2. Замигает индикатор кнопки «Пуск».
3. В случае необходимости измените температуру и скорость отжима или включите доступные функции.

При нажатии на соответствующую кнопку будет загораться индикатор заданной функции.

Запуск программы без отсрочки пуска

Нажмите на кнопку Старт/Пауза:

- Индикатор кнопки Старт/Пауза прекратит мигать; загорится индикатор .
- Прибор начинает выполнение программы; при этом дверца будет заблокирована.

i Перед началом некоторых программ стирки прибор производит короткий отжим.

Запуск программы с отсрочкой пуска

- Чтобы задать требуемую отсрочку, нажмите на кнопку Отложенный старт. При этом загорится индикатор заданного значения отсрочки.
- Нажмите на кнопку Старт/Пауза: Прибор начнет обратный отсчет времени. После завершения обратного отсчета произойдет автоматический запуск программы.

i Изменить или отменить время отсрочки пуска можно в любой момент до нажатия на кнопку «Пуск». После нажатия на кнопку «Пуск» можно только отменить отсрочку.

Для отмены отсрочки пуска:

1. Нажмите на Старт/Пауза, чтобы перевести прибор в режим «ПАУЗА».

2. Однократным нажатием на кнопку Отложенный старт добейтесь выключения индикатора отсрочки.
3. Снова нажмите на кнопку Старт/Пауза, чтобы сразу же запустить программу.

Прерывание программы

1. Нажмите на кнопку Старт/Пауза. Замигает индикатор.
2. Снова нажмите на кнопку Старт/Пауза. Программа стирки продолжит работу.

Отмена программы

1. Поверните селектор программ в положение ①, чтобы отменить программу и выключить прибор.
2. Вновь включите прибор поворотом селектора программ. Теперь можно выбрать новую программу стирки.

 Прибор не сливает воду.

Изменение функций

Ряд функций можно изменить до того, как они будут запущены.

1. Нажмите на кнопку Старт/Пауза. Замигает индикатор.
2. Внесите изменения в функции.
3. Снова нажмите на кнопку Старт/Пауза. Выполнение программы будет продолжено.

Откройте дверцу.

Во время выполнения программы или отсчета времени при задержке пуска дверца остается заблокированной.

 **ПРЕДУПРЕЖДЕНИЕ!** Если температура или уровень воды в барабане слишком высоки, дверцу нельзя будет открыть.

Откройте дверцу прибора при использовании отсрочки пуска:

1. Нажмите на кнопку Старт/Пауза, чтобы перевести прибор в режим «ПАУЗА».

2. Подождите несколько минут, а затем откройте дверцу прибора.
3. Закройте дверцу прибора.
4. Нажмите на кнопку Старт/Пауза; работа функции отсрочки пуска будет продолжена.

Открытие дверцы при выполнении программы:

1. Выключите прибор, повернув селектор программ в положение ①.
2. Подождите несколько минут, а затем откройте дверцу прибора.
3. Закройте дверцу прибора.
4. Снова задайте программу.

По окончании программы

Прибор автоматически завершит работу.

- Индикатор кнопки Старт/Пауза гаснет.
 - При этом горит индикатор →|.
1. Выключите прибор, повернув селектор программ в положение ①.
 2. Выньте белье из прибора. Убедитесь, что барабан пуст.
 3. Оставьте дверцу приоткрытой для предотвращения образования плесени и неприятных запахов.
 4. Закройте водопроводный вентиль.

Программа стирки завершена, но в барабане осталась вода.

- Барабан регулярно совершает вращения для предотвращения образования складок на белье;
- Дверца не открывается; мигает индикатор кнопки «Пуск».
- Чтобы открыть дверцу, необходимо сначала слить воду.

Для слива воды:

1. Выберите программу «Слив» или «Отжим».
2. Нажмите на кнопку Старт/Пауза. Прибор произведет слив воды и отжим.
3. По окончании выполнения программы:

- Индикатор кнопки Старт/Пауза гаснет, а индикатор → продолжает гореть.
 - Дверцу можно открыть.
4. Выключите прибор, повернув селектор программ в положение ①.

Режим ожидания

Если через несколько минут по окончании программы стирки прибор не будет вы-

ключен, он перейдет в режим сохранения энергии.

Режим сохранения энергии уменьшает энергопотребление, пока прибор находится в режиме ожидания.

- Все индикаторы при этом гаснут.
- Индикатор кнопки «Пуск» медленно мигает

Для отключения режима сохранения энергии нажмите на любую кнопку.

Указания и рекомендации

Загрузка белья

- Разделите белье на: белое белье, цветное белье, синтетику, тонкое деликатное белье и изделия из шерсти.
- Следуйте инструкциям, приведенным на ярлыках вещей с информацией по уходу за ними.
- Не стирайте одновременно белое и цветное белье.
- Некоторые цветные вещи могут линять при первой стирке. Рекомендуется в первый раз стирать их отдельно
- Застегните наволочки, закройте молнии, зацепите крючки, защелкните кнопки. Завяжите ремешки.
- Выньте из карманов все их содержимое и расправьте вещи.
- Выверните многослойные изделия, изделия из шерсти и вещи с аппликациями.
- Выведите стойкие пятна.
- При помощи специального средства для стирки отстирайте сильно загрязненные места.
- Соблюдайте осторожность при обращении с занавесками. Удалите крючки или поместите занавески в мешок для стирки или наволочку.
- Не стирайте в приборе:
 - белье с необработанными краями или разрезами;
 - бюстгальтеры "на косточках";

– помещайте небольшие вещи в мешок для стирки.

- При крайне малой загрузке на этапе отжима может иметь место дисбаланс. В этом случае вручную распределите вещи в барабане и снова запустите этап отжима.

Стойкие пятна

Вода и средство для стирки могут не справиться с некоторыми пятнами.

Такие загрязнения рекомендуется удалять до загрузки одежды в прибор.

В продаже имеются специализированные средства для выведения пятен. Используйте пятновыводители, подходящие к конкретному типу пятен и ткани.

Средства для стирки и добавки

- Используйте только средства для стирки и добавки, предназначенные специально для стиральных машин.
- Не смешивайте разные средства для стирки.
- В целях сохранения окружающей среды не используйте средства для стирки в количествах, превышающих необходимые.
- Следуйте инструкциям, приведенным на упаковке данных средств.
- Выбирайте средства, подходящие для типа и цвета конкретной ткани, температуры программы стирки и уровня загрязненности.

- В случае использования жидких средств для стирки не используйте предварительную стирку.
- Если в приборе отсутствует дозатор средства для стирки с заслонкой, добавляйте жидкие средства для стирки при помощи дозирующего шарика.

Жесткость воды

Если вода в Вашем регионе имеет высокую или среднюю жесткость, рекомен-

дуется использовать предназначенные для стиральных машин смягчители для воды. В регионах, где вода имеет низкую жесткость, использование смягчителя для воды не требуется.

Чтобы узнать уровень жесткости воды в Вашем регионе обратитесь местную службу контроля водоснабжения. Следуйте инструкциям, приведенным на упаковке данных средств.

Уход и очистка

! ВНИМАНИЕ!

Перед очисткой прибора выньте вилку сетевого кабеля из розетки.

Чистка наружных поверхностей

Для очистки прибора используйте только теплую воду с мылом. Насухо вытрите все поверхности.

! **ПРЕДУПРЕЖДЕНИЕ!** Не используйте составы на основе спирта, растворителей или химических веществ.

Удаление накипи

Вода содержит минеральные соли. При необходимости удаления накипи используйте смягчитель для воды. Используйте средства, специально предназначенные для стиральных машин. Следуйте инструкциям производителя, приведенным на упаковке данных средств.

Данную операцию следует производить отдельно от стирки белья.

"Профилактическая стирка"

При использовании программ стирки при низкой температуре в барабане могут задерживаться остатки средства для стирки. Регулярно производите "профилактическую стирку". Для этого сделайте следующее:

- выньте белье из барабана;
- выберите программу стирки хлопка с наиболее высокой температурой;

- Используйте надлежащее количество стирального порошка с биодобавками. После каждой стирки оставляйте дверцу открытой на определенное время во избежание образования плесени и выветривания неприятных запахов.

Барабан

Регулярно проверяйте состояние барабана, во избежание образования накипи и частичек ржавчины.

Для удаления частичек ржавчины используйте только специальные средства. Для этого выполните следующие операции:

- Очистите барабан с помощью специального средства для чистки предметов из нержавеющей стали.
- Запустите программу для стирки изделий из хлопчатобумажной ткани при максимальной температуре с использованием небольшого количества моющего средства.

Уплотнитель дверцы

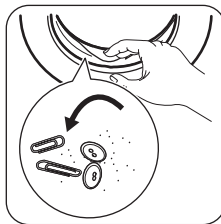

Регулярно проверяйте состояние уплотнителя и удаляйте все предметы с его внутренней стороны.

Очистка дозатора моющего средства

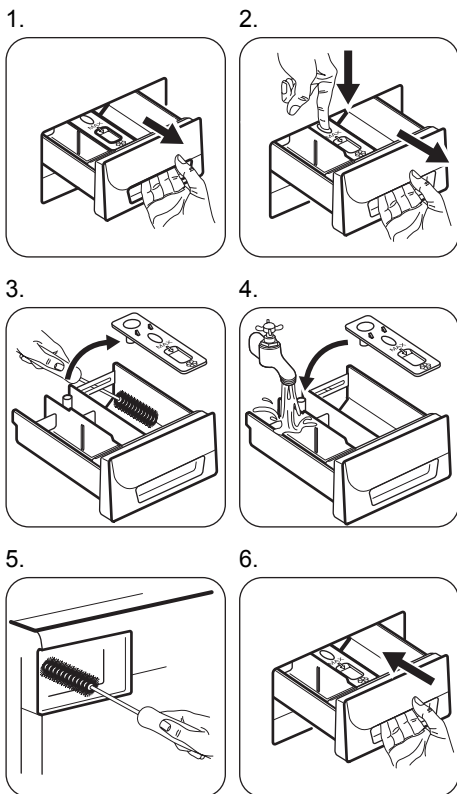

Очистка фильтра впускного клапана

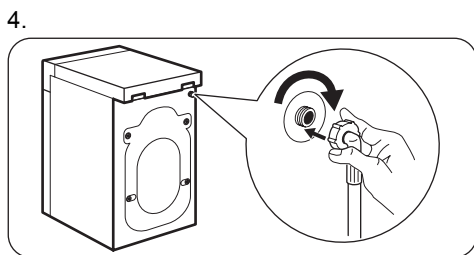
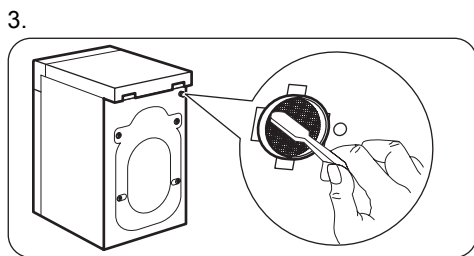
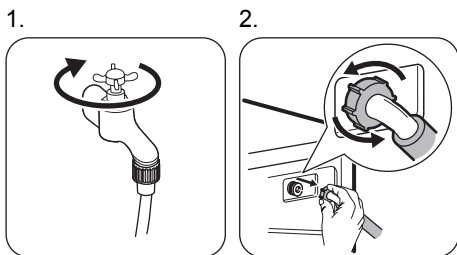

Очистка фильтра сливного насоса

⚠ ВНИМАНИЕ! Не производите очистку сливного фильтра, если в приборе находится горячая вода.

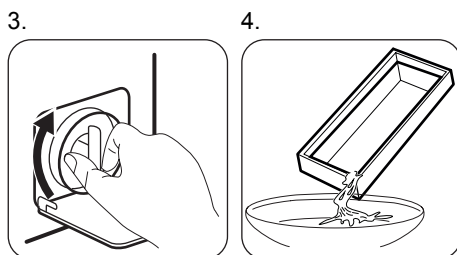
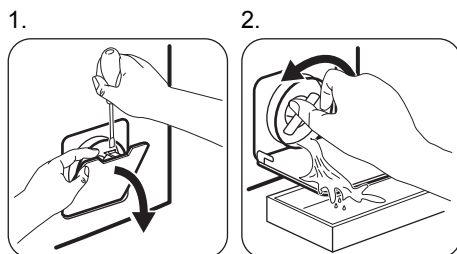

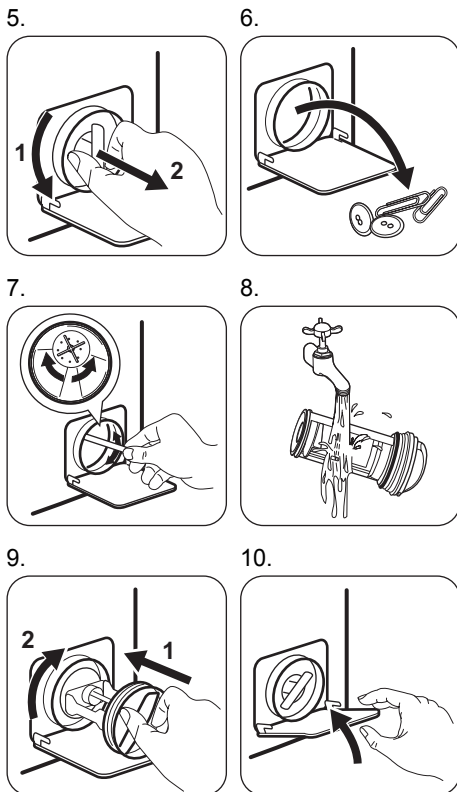

Экстренный слив

В результате неисправности прибор может быть не в состоянии произвести слив воды.

В этом случае выполните действия с (1) по (10), описанные в разделе «Очистка сливного насоса».

Поиск и устранение неисправностей

Прибор не запускается или останавливается во время работы.

Сначала попытайтесь найти решение проблемы (см. таблицу). В противном случае обратитесь в сервисный центр. Во время работы прибора может начать мигать **красный** индикатор кнопки **Пуск**,

При необходимости очистите насос. После выполнения операций экстренного слива воды необходимо повторно включить систему слива:

1. Залейте 2 литра воды в отсек дозатора моющего средства для основной стирки.
2. Запустите программу, чтобы слить воду.

Меры против замерзания

Если прибор установлен в месте, где температура может опускаться ниже 0°C, удалите из наливного шланга и сливного насоса оставшуюся там воду.

1. Извлеките вилку шнура питания из розетки.
2. Закройте водопроводный вентиль.
3. Отсоедините наливной шланг.
4. Поместите оба конца наливного шланга в контейнер и дайте воде вытечь из шланга.
5. Слейте воду из сливного насоса. См. операции, выполняемые для экстренного слива воды
6. После слива воды из сливного насоса подключите наливной шланг.

⚠ ВНИМАНИЕ! Перед возобновлением использования прибора убедитесь, что температура превышает 0°C. Производитель не несет ответственности за ущерб, вызванный низкими температурами.

а один из индикаторов может загореться, указывая на то, что прибор работает:

- : в прибор не поступает вода;
- : прибор не сливает воду;
- : дверца прибора открыта или не закрыта как следует.

Неисправность	Возможное решение
Прибор не запускается.	Убедитесь, что вилка сетевого шнура вставлена в розетку электропитания.
	Убедитесь, что дверца прибора закрыта.
	Убедитесь, что предохранитель на домашнем электрощите не поврежден.
	Убедитесь, что кнопка «Пуск/Пауза» была нажата.
	Если задана функция «Отсрочка пуска», отмените отсрочку или дождитесь окончания обратного отсчета.
	Удостоверьтесь, что селектор программ находится в нужном положении.
В прибор не поступает вода.	Отключите функцию «Защита от детей», если она включена. Эта функция доступна не во всех моделях.
	Проверьте, открыт ли водопроводный кран.
	Убедитесь, что давление в водопроводной сети не понижено. Для получения сведений об этом обратитесь в местную службу водоснабжения.
	Убедитесь, что водопроводный кран не засорен.
	Убедитесь, что фильтр клапана наливного шланга не засорен. См. Главу «Уход и очистка».
	Убедитесь, что наливной шланг не перекручен и не передавлен.
	Убедитесь, что наливной шланг подключен правильно.
Прибор не сливает воду.	Убедитесь, что сливная труба не засорена.
	Убедитесь, что сливной шланг не перекручен и не передавлен.
	Убедитесь, что сливной шланг подключен правильно.
	Выберите программу слива, если выбрана программа без использования слива.
	Если использовалась функция, в результате работы которой по окончании которой в барабане остается вода, воспользуйтесь программой «Слив».
	Убедитесь, что сливной фильтр не засорен. Очистите фильтр в случае необходимости. См. Главу «Уход и очистка».
Отжим не используется или цикл стирки длится дольше, чем обычно.	Распределите вещи в барабане вручную и снова запустите этап отжима. Эта проблема может быть вызвана отсутствием равновесия.
	Задайте программу отжима.
	Если использовалась функция, в результате работы которой по окончании которой в барабане остается вода, воспользуйтесь программой «Слив».
	Убедитесь, что сливной фильтр не засорен. Очистите фильтр в случае необходимости. См. Главу «Уход и очистка».

Неисправность	Возможное решение
Вода на полу.	Убедитесь, что соединения шлангов герметичны, а утечка воды отсутствуют.
	Убедитесь, что наливной шланг и сливной шланги не повреждены.
	Убедитесь, что фильтр сливного насоса надежно зафиксирован на своем месте.
	Убедитесь, что используется подходящее моющее средство в необходимом количестве.
Невозможно открыть дверцу прибора.	Убедитесь, что программа стирки завершена.
	Если в барабане осталась вода, выберите программу с использованием слива или отжима.
Прибор издает необычный шум.	Убедитесь, что прибор выровнен надлежащим образом. См. Главу «Инструкции по установке».
	Убедитесь, что упаковка и/или транспортировочные болты удалены. См. Главу «Инструкции по установке».
	Добавьте в барабан еще белья. Возможно, нагрузка недостаточна велика.
Прибор набирает воду и тут же производит ее слив.	Удостоверьтесь, что сливной шланг находится в нужном положении. Возможно, конец сливного шланга расположен слишком низко. См. Главу «Инструкции по установке».
Результаты стирки неудовлетворительны.	Увеличьте количество моющего средства или используйте другое моющее средство.
	Перед стиркой используйте специальные средства для удаления стойких пятен.
	Убедитесь в правильности выбранной температуры.
	Уменьшите загрузку белья.

После проверки включите прибор. Выполнение программы продолжится с того момента, на котором она была прервана. Если неисправность появится снова, обратитесь в сервисный центр.

Сервис

Мы рекомендуем использовать оригинальные запчасти.

При обращении в сервис-центр следует иметь под рукой следующую информацию. Данная информация находится на табличке с техническими данными: модель (Mod.), код изделия (PNC) (Prod.No.), серийный номер (Ser.No.).

Технические данные

Габаритные размеры	Высота / Ширина / Глубина	595 / 850 / 340 мм
	Общая глубина	380 мм

Подключение к электросети:	Напряжение	230 В
	Общая мощность	2000 Вт
	Предохранитель	10 А
	Частота	50 Гц
Защита от проникновения твердых частиц и влаги обеспечивается защитной крышкой. Исключения: низковольтное оборудование не имеет защиты от влаги.		IPX4
Давление в водопроводной сети	Минимум	0,5 бар (0,05 МПа)
	Максимум	8 бар (0,8 МПа)
Водоснабжение ¹⁾		Холодная вода
Максимальная загрузка	Хлопок	4 кг
Скорость отжима	Максимум	1000 об/мин

1) Подключите наливной шланг к водопроводному крану с резьбой 3/4".

Дата производства данного изделия указана в серийном номере (serial number), где первая цифра номера соответствует последней цифре года производства, вторая и третья цифры номера – порядковому номеру недели. Например, серийный номер 11012345 означает, что изделие произведено на десятой неделе 2011 года.

Класс энергопотребления: A+

ТОВ «Електролюкс Україна»,
ул.Юности, 23-А, 76494, Ивано-Франковск
Украина

Зміст

Інформація з техніки безпеки _____	37	Функції _____	43
Інструкції з техніки безпеки _____	38	Перед першим користуванням _____	45
Охорона довкілля _____	40	Щоденне користування _____	45
Опис виробу _____	41	Поради і рекомендації _____	48
Панель керування _____	41	Догляд та чистка _____	49
Програми _____	42	Усунення проблем _____	51
Показники споживання _____	43	Технічна інформація _____	53

Може змінитися без оповіщення.

Інформація з техніки безпеки

Перед установкою та експлуатацією приладу слід уважно прочитати інструкцію користувача. Виробник не несе відповідальності за пошкодження, що виникли через неправильне встановлення або експлуатацію. Інструкції з користування приладом слід зберігати з метою користування в майбутньому.

Безпека дітей і вразливих осіб

 **Попередження!** Існує ризик задушення, ушкоджень чи втрати працездатності.

- Діти від 8 років, особи з обмеженими фізичними, сенсорними чи розумовими здібностями й особи без відповідного досвіду та знань можуть користуватися цим приладом лише під наглядом або після проведення інструктажу стосовно безпечного користування приладом і пов'язаних ризиків.
- Не дозволяйте дітям гратися з приладом.
- Пакувальні матеріали слід тримати в недоступному для дітей місці.
- Усі м'які засоби слід тримати в недоступному для дітей місці.
- Не допускайте дітей та домашніх тварин до відчинених дверцят приладу.

- Якщо прилад оснащено захистом від доступу дітей, рекомендується його увімкнути.
- Не можна доручати чищення або технічне обслуговування приладу дітям без відповідного нагляду.

Загальні правила безпеки

- Перш ніж виконувати технічне обслуговування, вимкніть прилад і вийміть вилку з розетки.
- Не змінюйте технічні характеристики приладу.
- Дотримуйтесь максимального обсягу завантаження 4 кг (див. розділ «Таблиця програм»)
- У разі пошкодження кабелю живлення зверніться для його заміни до виробника, сервісного центру чи іншої кваліфікованої особи. Робити це самостійно небезпечно.
- Мінімальний робочий тиск води має становити 0,5 бар (0,05 МПа), а максимальний — 8 бар (0,8 МПа)
- Килим не повинен закривати вентиляційні отвори в основі приладу (за наявності).
- Прилад слід підключати до водопроводу за допомогою нових наборів шлангів, що постачаються. Повторно використовувати старі набори шлангів не можна.



Інструкції з техніки безпеки

Установка

- Перед встановленням приладу потрібно видалити всі транспортувальні болти і пакувальні матеріали.
- Збережіть транспортувальні болти. Коли ви знову переміщуватимете прилад, необхідно буде заблокувати барабан.
- Не встановлюйте і не використовуйте пошкоджений прилад.
- Не встановлюйте та не користуйтеся приладом у приміщеннях, де температура опускається нижче 0 °С.
- Дотримуйтеся інструкцій, що постачаються разом із приладом.
- Переконайтеся, що підлога, де буде встановлено прилад, є рівною, міцною, чистою та зможе витримати вплив високої температури.
- Не встановлюйте прилад у місцях, де не можна повністю відкрити дверцята приладу.
- Прилад важкий, тому будьте обережні, пересуваючи його. Обов'язково одягайте захисні рукавички.
- Забезпечте, щоб повітря могло вільно циркулювати між приладом і підлогою.

- Відрегулюйте ніжки для забезпечення необхідної відстані між приладом та килимом.

Підключення до електромережі

 **Попередження!** Існує небезпека пожежі й ураження електричним струмом.

- Прилад повинен бути заземленим.
- Переконайтеся, що електричні параметри на табличці з технічними даними відповідають параметрам електромережі. У разі невідповідності слід звернутися до електрика.
- Завжди користуйтеся правильно встановленою протиударною розеткою.
- Не використовуйте розгалужувачі, перехідники й подовжувачі.
- Під час встановлення приладу пильнуйте, щоб не пошкодити кабель живлення і штепсель. Якщо кабель електроживлення необхідно замінити, цю процедуру мають виконувати фахівці з нашого Центру технічного обслуговування.
- Вмикайте штепсель у розетку лише після завершення установки. Переконайтеся, що після установки є вільний доступ до розетки електроживлення.
- Не тягніть за кабель живлення, щоб відключити прилад від електромережі. Тягніть тільки за штепсельну вилку.
- Не торкайтеся кабелю живлення чи штепсельної вилки вологими руками.
- Цей прилад відповідає директивам ЄЕС.

Підключення до водопроводу

- Стежте за тим, щоб не пошкодити шланги водопостачання.
- Прилад слід підключати до водопроводу за допомогою нових наборів шлангів, що постачаються. Старі набори шлангів використовувати вдруге не можна.
- Перш ніж підключити прилад до нових труб або до труб, якими не користува-

лися впродовж довгого часу, слід зачекати, поки потік води стане прозорим.

- При першому користуванні приладом слід запевнитися, що ніде не витікає вода.

Користування

 **Попередження!** Існує ризик отримання травм, ураження струмом, пожежі, опіків або пошкодження приладу.

- Цей прилад призначений для домашнього використання.
- Не змінюйте технічні характеристики приладу.
- Дотримуйтеся інструкцій з безпеки, що зазначені на упаковці м'якого засобу.
- Не кладіть займисті речовини чи предмети, змочені в займистих речовинах, усередину приладу, поряд з ним або на нього.
- Не торкайтеся скла дверцят під час виконання програми. Скло може бути гарячим.
- Переконайтеся, що ви видалили усі металеві предмети із білизни, що завантажується.
- Не ставте контейнер під прилад для збирання води в результаті можливого протікання. Зверніться у сервісний центр, щоб дізнатись, яке приладдя можна використовувати.

Догляд і чищення

 **Попередження!** Є ризик травмування або пошкодження приладу.

- Перш ніж виконувати технічне обслуговування, вимкніть прилад і вийміть вилку з розетки.
- Не використовуйте воду з пульверизатора або пар для чищення приладу.
- Протріть прилад вологою м'якою ганчіркою. Застосовуйте лише нейтральні миючі засоби. Не застосовуйте абразивні засоби, абразивні серветки, розчинники або металеві предмети.

Утилізація

 **Попередження!** Існує небезпека травмування або задушення.

- Відключіть прилад від електромережі.
- Відріжте кабель живлення і викиньте його.
- Зніміть дверний замок, щоб уникнути запирання дітей і домашніх тварин у приладі.

Охорона довкілля

Здавайте на повторну переробку матеріали, позначені відповідним символом ♻️. Викидайте упаковку у відповідні контейнери для вторинної сировини.

Допоможіть захистити навколишнє середовище та здоров'я інших людей і забезпечити вторинну переробку електричних і електронних приладів. Не викидайте прилади, позначені відповідним символом ⚡, разом з іншим домашнім сміттям. Поверніть продукт до заводу із вторинної переробки у вашій місцевості або зверніться до місцевих муніципальних органів влади.

Пакувальні матеріали

Здавайте на повторну переробку матеріали, позначені символом ♻️. Викидайте упаковку у відповідні контейнери для вторинної сировини.

Цей продукт по змісту небезпечних речовин відповідає вимогам Технічного регламенту обмеження використання деяких небезпечних речовин в електричному та електронному обладнанні (постанова Кабінета Міністрів України №1057 від 3 грудня 2008р.)

Екологічні рекомендації

Аби допомогти довкіллю, використовувати менше води та електроенергії, дотримуйтеся наведених нижче вказівок:

- Для прання білизни із середнім ступенем забруднення встановлюйте програму без фази попереднього прання.
- Завжди запускайте програму прання при максимальному завантаженні білизни.
- За необхідності користуйтеся засобом для видалення плям при встановленні програми з низькою температурою прання.
- Перевірте жорсткість води у вашому домі для використання правильної кількості миючого засобу.

Опис виробу

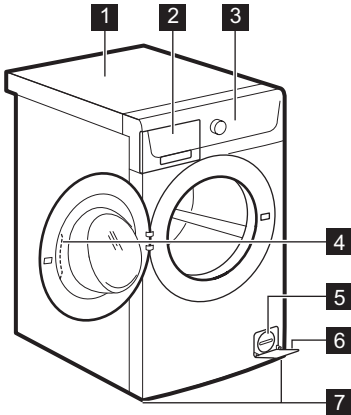





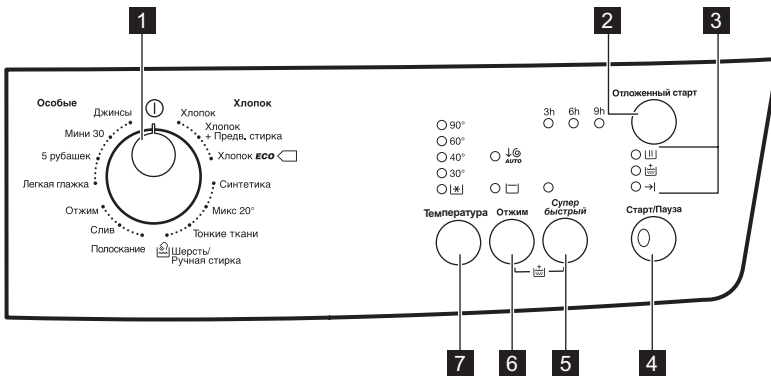



- 1 Верхня кришка
- 2 Дозатор миючого засобу
- 3 Панель керування
- 4 Ручка дверцят
- 5 Фільтр зливного насоса
- 6 Табличка з технічними даними
- 7 Ніжки для вирівнювання приладу

Панель керування



- 1 Перемикач програм
- 2 Кнопка відкладеного запуску (Отложенный старт)
- 3 Індикатори фаз програми
 - Індикатор прання Ш
 - Індикатор додаткового полоскання
 - Індикатор завершення →
- 4 Кнопка «Пуск/пауза» (Старт/Пауза)
- 5 Кнопка «Дуже швидко» (Супер швидкий)
- 6 Кнопка автоматичного зменшення швидкості віджимання \downarrow AUTO (Отжим) та затримки полоскання
- 7 Кнопка температури (Температура)

Програми

Програма Діапазон температур	Тип завантаження й забруднення Максимальне завантаження, максимальне віджимання
Хлопок 90 °С –  (холодне прання)	Білі й кольорові бавовняні речі (середнє та незначне забруднення). 4 кг, 1000 об/хв
Хлопок + Предв. стирка 90 °С –  (холодне прання)	Білі й кольорові бавовняні речі (сильне та середнє забруднення). 4 кг, 1000 об/хв
 Хлопок Есо ¹⁾ 60 °С – 40 °С	Біла та нелиноча бавовна. Середнє забруднення. 4 кг, 1000 об/хв
Синтетика 60 °С –  (холодне прання)	Вироби із синтетичних або змішаних тканин. Середнє забруднення. 2 кг, 1000 об/хв
Микс 20 ²⁾ 20 °С	Спеціальна програма для речей із бавовни, синтетики та змішаних тканин із легким забрудненням. Установіть цю програму, щоб зменшити споживання електроенергії. Щоб отримати задовільні результати прання, використовуйте миючий засіб, призначений для низької температури. 3 кг, 1000 об/хв
Тонкіє ткани 40 °С –  (холодне прання)	Вироби з делікатних тканин, наприклад, акрилу, віскози чи поліестеру. Середнє забруднення. 2 кг, 700 об/хв
 Шерсть/Ручна стирка 40 °С –  (холодне прання)	Вовняні вироби для ручного прання й делікатні вироби з позначкою «ручне прання». 1.5 кг, 1000 об/хв
Полоскание	Полоскання та віджимання білизни. Усі тканини. 4 кг, 1000 об/хв
Слив	Для зливання води з барабана. Усі тканини. 4 кг
Отжим	Віджимання білизни й зливання води з барабана. Усі тканини. 4 кг, 1000 об/хв
Легкая глажка 60 °С –  (холодне прання)	Вироби із синтетичних тканин. Середнє забруднення. Запобігає зминанню білизни. 1 кг, 900 об/хв
5 рубашек 30 °С	Вироби із синтетичних і змішаних тканин. Вироби з незначним забрудненням або такі, які потрібно освіжити. Для прання 5–6 сорочок, 900 об/хв
Мини 30 30 °С	Синтетичні та делікатні вироби. Незначне забруднення або вироби, які потрібно освіжити. 2 кг, 700 об/хв

Програма Діапазон температур	Тип завантаження й забруднення Максимальне завантаження, максимальне віджимання
Джинсы 60 °C –  (холодне прання)	Вироби з джинсових або трикотажних тканин. Також для виробів темного кольору. 4 кг, 1000 об/хв

1) Відповідно до стандартів ЕЕС 92/75, «Енергозберігаюча програма для бавовни» при температурі 60 °C із завантаженням 4 кг – це типова програма, за якою визначаються дані, наведені на ярлику енергоспоживання.

 Фактична температура води під час прання може відрізнятись від температури, заявленої для вибраної програми.

2) Прилад виконує коротку фазу нагрівання, якщо температура води нижча за 20 °C. Прилад може показувати настройку температури як «холодна».

Показники споживання

 Дані в цій таблиці є приблизними. Фактичні значення залежать від різних факторів, як-от кількість і тип білизни, вода й температура навколишнього середовища.

Програми	Завантаження (кг)	Споживання електроенергії (кВт-год)	Споживання води (літри)	Тривалість виконання програми (хвилини)
Хлопок 60°C	4	0.59	34	125
Хлопок Есо 60°C ¹⁾	4	0.66	46	183
Хлопок 40°C	4	0.55	38	117
Синтетика 40°C	2	0.39	41	64
Тонкие ткани 40°C	2	0.45	51	47
Шерсть/Ручная стирка 30°C	1.5	0.40	61	40



1) Відповідно до стандартів ЕЕС 92/75, програма «Бавовна Еко» при температурі 60° із завантаженням 4 кг — це еталонна програма, за якою визначаються дані, наведені на ярлику енергоспоживання.

Режим «Вимкн.» (Вт)	Режим залиш. увімк. (Вт)
0.48	0.48

Інформація, наведена в таблиці вище, відповідає положенню Європейської Комісії 1015/2010, що впроваджує Директиву 2009/125/ЕС.

Функції

Програма			Супер быстрый ¹⁾	Доп. полоскание	Отложенный старт
Хлопок	■	■	■	■	■

Програма			Супер быстрый ¹⁾	Доп. полоскание	Отложенный старт
Хлопок + Предв. стирка	■	■	■	■	■
Хлопок Есо	■	■		■	■
Синтетика	■	■	■	■	■
Микс 20°	■	■		■	■
Тонкие ткани	■	■	■	■	■
Шерсть /Ручная стирка	■	■			■
Полоскание	■	■		■	■
Слив					
Отжим	■				■
Легкая глажка	■	■		■	■
5 рубашек	■				■
Мини 30	■				■
Джинсы	■	■			■

1) У разі вибору функції Супер быстрый рекомендується зменшити завантаження. Прилад можна завантажити повністю, однак результати прання можуть бути гіршими. Рекомендоване завантаження: бавовна: 3 кг; синтетика та делікатні вироби: 1.5 кг.

Кнопка температури (Температура)

Натисніть цю кнопку, щоб змінити температуру, встановлену за промовчанням. Символ  — холодна вода.

Кнопка «Віджим» (Отжим)

За допомогою цієї кнопки можна встановити одну з наступних функцій:

Автоматичне зменшення швидкості віджимання

Встановіть цю функцію для зменшення швидкості віджимання наполовину, але не менше, ніж 400 об/хв.

Полоскання без зливу

Встановіть цю функцію, щоб запобігти утворенню зморшок на білизні.

 Після завершення програми у барабані залишається вода.

Кнопка «Супер швидко» (Супер быстрый)

Натисніть цю кнопку, щоб зменшити тривалість програми.

Встановлюйте цю функцію для речей із низьким рівнем забруднення або для освіження речей.

Кнопка відкладеного запуску (Отложенный старт)

Натисніть цю кнопку, щоб відкласти запуск програми на 9, 6 або 3 години.

Додаткове полоскання (Доп. полоскание)

Натисніть кнопку «Отжим» разом із кнопкою «Супер быстрый» і утримуйте протягом декількох секунд, щоб додати до програми фазу полоскання.

Світиться індикатор .

Ця функція залишається ввімкненою постійно, навіть у разі вимкнення приладу. Щоб скасувати цю функцію, знову натисніть ці самі кнопки.

Використовуйте цю функцію для прання речей людей, що мають алергію на миючі засоби, або в місцевостях із м'якою водою.

Перед першим користуванням

1. Додайте 2 літри води у відділення для миючого засобу для фази прання. Це активує систему сливу.
2. Додайте невелику кількість миючого засобу у відділення для фази прання.
3. Встановіть та запустіть програму для прання бавовни при найвищій температурі без білизни. Це видалить весь можливий бруд з барабана та баку.

Щоденне користування

1. Відкрийте водопровідний кран.
2. Включіть прилад у розетку.
3. Покладіть білизну в прилад.
4. Додайте належну кількість миючого засобу та добавок.
5. Встановіть та запустіть необхідну програму прання, що відповідає типу білизни і ступеню її забруднення.

Завантаження білизни

1. Відчиніть дверцята приладу.
2. Одна за одною завантажте речі в барабан. Струшуйте речі, перш ніж класти їх у прилад. Переконайтеся, що в барабан не завантажено надто багато білизни.
3. Зачиніть дверцята.

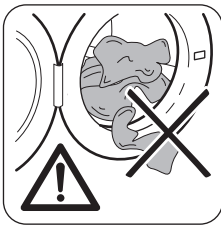

⚠️ Обережно!
Переконайтеся, що білизна не защемила між ущільнювачем та дверцятами. Існує ризик витікання води і пошкодження білизни.

Додавання миючого засобу та добавок

⚠️ Обережно! Застосовуйте лише миючі засоби, призначені для використання в пральній машині.

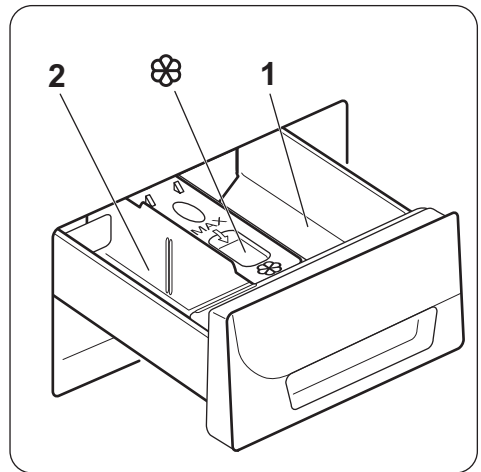

1 Відділення для миючого засобу для фази попереднього прання та програми замочування. Миючий засіб для попереднього прання або замочування слід додавати перед запуском програми.

2 Відділення для миючого засобу для фази прання. Якщо ви застосовуєте рідкий миючий засіб, додавайте його безпосередньо перед запуском програми.

 Відділення для рідких добавок (кондиціонер для білизни, крохмаль). Покладіть продукт у відділення перед запуском програми.

i Завжди дотримуйтесь інструкцій, наведених на упаковці миючих засобів.

Користування рідким миючим засобом

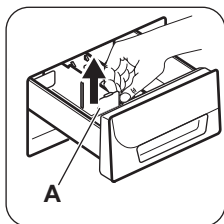

- Витягніть лоток дозатора миючого засобу до його зупинки.
- Витягніть перегородку дозатора з її місця (А).

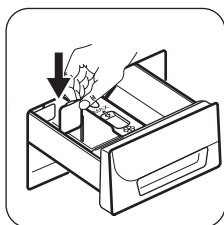

- Вставте її в спеціальні напрямні посередині відділення для фази прання.

- Відмірте необхідну кількість миючого засобу і кондиціонеру для тканин.
- Обережно закрийте дозатор миючого засобу.

i Коли ви користуєтесь перегородкою для миючого засобу:

- не користуйтеся гелевими чи густими рідкими миючими засобами;
- Не виходьте за обмеження на перегородці, додаючи рідкий миючий засіб;
- не встановлюйте фазу попереднього прання;
- не налаштовуйте функцію відкладеного запуску, якщо вона є.

Встановлення програми

1. Поверніть перемикач програм і встановіть програму.
2. Мигить індикатор кнопки «Пуск».
3. У разі потреби змініть температуру й швидкість віджимання або додайте сумісні функції.
Після натиснення відповідної кнопки засвітиться індикатор встановленої функції.

Запуск програми без відкладеного запуску

Натисніть кнопку Старт/Пауза:

- індикатор кнопки Старт/Пауза припиняє мигіти, засвічується індикатор  ;
- програма розпочинається, дверцята блокуються.

i Прилад здійснює коротке віджимання на початку деяких програм прання.

Запуск програми з функцією відкладеного запуску

- Натисніть кнопку Отложенный старт, щоб установити потрібний час затримки. Засвітиться індикатор встановленого часу, на який відкладається запуск.
- Натисніть кнопку Старт/Пауза. Прилад починає зворотний відлік. Після закінчення зворотного відліку автоматично запуститься програма.

i Можна змінити час відкладеного пуску або взагалі скасувати його до натиснення кнопки «Пуск». Після натиснення кнопки «Пуск» можна лише скасувати затримку.

Скасування відкладеного запуску.

1. Натисніть кнопку Старт/Пауза, щоб перевести прилад у режим «ПАУЗА».
2. Натисніть кнопку Отложенный старт один раз, індикатор відкладеного запуску згасне.
3. Натисніть кнопку Старт/Пауза знову, щоб запустити програму негайно.

Переривання програми

1. Натисніть кнопку Старт/Пауза. Заблимає індикатор.
2. Натисніть кнопку Старт/Пауза ще раз. Програма прання продовжується.

Скасування програми

1. Щоб скасувати програму й вимкнути прилад, поверніть перемикач програм в положення .
2. Поверніть перемикач програм ще раз, щоб увімкнути прилад. Тепер можна встановити нову програму прання.

 Вода не зливається із приладу.

Зміна функцій

Можна змінювати лише деякі функції, перш ніж вони почнуть виконуватись.

1. Натисніть кнопку Старт/Пауза. Заблимає індикатор.
2. Змініть функції.
3. Натисніть кнопку Старт/Пауза ще раз. Виконання програми продовжиться.

Відчинення дверцят

Під час виконання програми або відкладеного запуску дверцята приладу заблоковані.

 **Обережно!** Якщо температура й рівень води в барабані занадто високі, дверцята відчинити не можна.

Відкриття дверцят приладу, коли активовано відкладений запуск.



1. Натисніть кнопку Старт/Пауза, щоб перевести прилад у режим «ПАУЗА».
2. Зачекайте декілька хвилин, після чого відчиніть дверцята приладу.
3. Зачиніть дверцята приладу.
4. Натисніть кнопку Старт/Пауза, і дія відкладеного запуску продовжиться.

Відчинення дверцят під час виконання програми.

1. Поверніть перемикач програм у положення , щоб вимкнути прилад.
2. Зачекайте декілька хвилин, після чого відчиніть дверцята приладу.
3. Зачиніть дверцята приладу.
4. Повторно встановіть програму.

Після завершення програми

Прилад автоматично зупиниться.



- Індикатор кнопки Старт/Пауза згасне.
 - Світиться індикатор .
1. Поверніть перемикач програм у положення , щоб вимкнути прилад.

2. Вийміть білизну із приладу. Переконайтеся в тому, що барабан порожній.
3. Залиште дверцята трохи відчиненими для запобігання утворення плісняви та неприємних запахів.
4. Закрийте водопровідний кран.

Програма прання завершилася, але в барабані залишилася вода.

- Барабан обертається для попередження зминання білизни.
- Дверцята залишаються заблокованими, мигтить індикатор кнопки запуску.
- Щоб відкрити дверцята, необхідно злити воду.

Зливання води.

1. Встановіть програму «Зливання» або «Віджимання».
2. Натисніть кнопку Старт/Пауза. Прилад зливає воду та здійснює віджимання.
3. Після завершення програми.
 - Індикатор кнопки Старт/Пауза згасає, засвічується індикатор .
 - Дверцята можна відчинити.
4. Поверніть перемикач програм у положення , щоб вимкнути прилад.

Режим очікування

Якщо прилад не буде вимкнуто через кілька хвилин після завершення програми прання, він перейде в режим економії енергії.

В режимі економії енергії зменшується споживання електроенергії, поки прилад перебуває в режимі очікування.

- Усі індикатори згасають.
- Повільно мигтить індикатор кнопки «Пуск»

Натисніть будь-яку кнопку, щоб вимкнути режим економії енергії.

Поради і рекомендації

Завантаження білизни

- Розподіліть білизну за наступними типами: біле, кольорове, синтетика, делікатні вироби та вовна.
- Дотримуйтесь вказівок щодо прання, наведених на етикетках з догляду одягу.
- Не періть білі та кольорові речі разом.
- Деякі кольорові речі можуть линяти під час першого прання. Рекомендується перші рази прати їх окремо.
- Наволочки застебніть на гудзики, застебніть «блискавки», гачки та кнопки. Застебніть ремені.
- Звільніть кишені та розправте одяг.
- Виверніть навиворіт багатшарові тканини, вовняні вироби та одяг з фарбованими зображеннями.
- Видаліть складні плями.
- Періть із спеціальним миючим засобом речі із сильними плямами.
- Будьте обережні при пранні фіранок. Зніміть усі гачки або покладіть фіранки у мішок для прання чи наволочку.
- Не можна прати в приладі:
 - Білизну з непідшитими краями або розірвану білизну
 - Бюстгальтери з «кісточками».
 - Для прання маленьких речей користуйтеся мішками для прання.
- Завантаження дуже малої кількості білизни може призвести до дисбалансу під час фази віджиму. В такому випадку розподіліть речі в барабані вручну та знову увімкніть цикл віджиму.

Стійкі плями

Для видалення деяких плям води та миючого засобу не достатньо.

Рекомендуємо видаляти ці плями перед тим, як класти речі в прилад.

Можна користуватись спеціальними засобами для видалення плям. Користуйтеся спеціальним засобом для видалення плям, що застосовується до відповідного типу плям та тканини.

Миючі засоби та добавки

- Застосовуйте лише миючі засоби та добавки, призначені для використання в пральній машині.
- Не використовуйте одночасно миючі засоби різних типів.
- Щоб зменшити навантаження на довілля, використовуйте мінімально необхідну кількість миючого засобу.
- Дотримуйтесь інструкцій, наведених на упаковці цих засобів.
- Використовуйте засоби, що підходять до типу та кольору тканини, температури програми та рівня забруднення.
- При використанні рідких миючих засобів не встановлюйте фазу попереднього прання.
- Якщо прилад не оснащений дозатором миючого засобу з відкидною кришкою, додавайте рідкі миючі засоби за допомогою дозуючої кульки.

Жорсткість води

Якщо жорсткість води в вашій місцевості висока або середня, рекомендується користуватись засобом для пом'якшення води для пральних машин. В місцевостях з м'якою водою немає потреби використовувати засіб для пом'якшення води. Щоб дізнатись жорсткість води у вашій місцевості, зверніться до місцевих органів, що відповідають за водопостачання. Дотримуйтесь інструкцій, наведених на упаковці цих засобів.

Догляд та чистка

⚠ Попередження!

Від'єднайте прилад від мережі електроживлення перед його очищенням.

Чищення зовнішніх поверхонь

Очищайте прилад лише теплою мильною водою. Витріть насухо усі поверхні.

⚠ **Обережно!** Не користуйтеся спиртом, розчинниками чи хімічними продуктами.

Видалення накипу

Вода, яку ми використовуємо містить солі кальцію. У випадку необхідності, користуйтеся пом'якшувачем води для видалення вапняного нальоту.

Застосовуйте спеціальний засіб, призначений для використання в пральній машині. Дотримуйтесь інструкцій, наведених на упаковці виробника.

Видаляйте вапняний наліт окремо від прання білизни.

Холосте прання

При користуванні програмами з низькою температурою прання в барабані може залишатись певна кількість мийного засобу. Регулярно проводьте холосте прання. Для цього:

- Вийміть білизну з барабана.
- Встановіть програму для бавовни з найвищою температурою
- Додайте належну кількість порошкового мийного засобу з біологічними властивостями.

Після кожного прання тримайте дверцятка відчиненими протягом певного часу для попередження утворення плісняви та появи неприємних запахів.

Барабан

Регулярно оглядайте барабан, щоб запобігти утворенню накипу та іржі.

Для видалення іржі з барабану слід користуватися лише спеціальними засобами. Щоб це зробити:

- прочистьте барабан спеціальним засобом для нержавіючої сталі;
- запустіть коротку програму прання бавовняних речей на максимальній температурі з малою кількістю засобу для прання.

Ізоляція дверцят

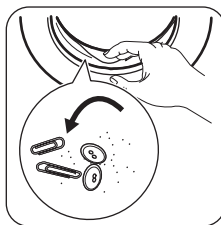

Регулярно оглядайте ізоляцію і видаляйте всі об'єкти із внутрішньої сторони.

Чищення дозатора мийних засобів

1.

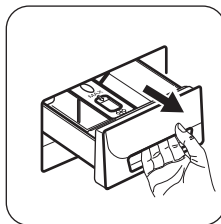

2.

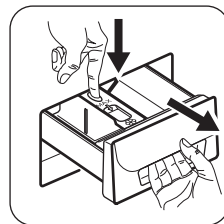

3.

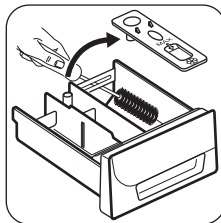

4.

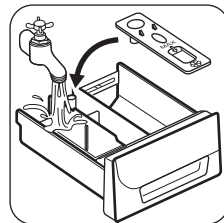

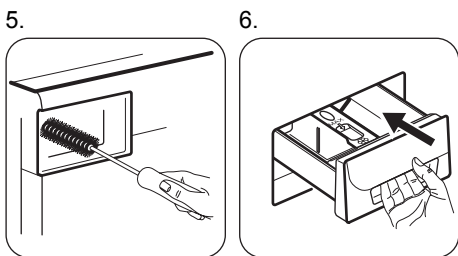

Прочищення фільтра вхідного клапана

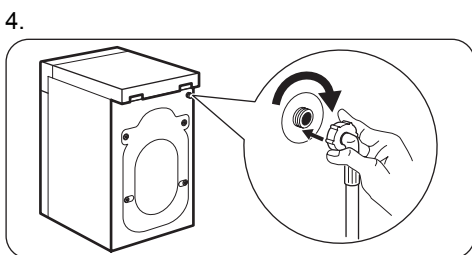
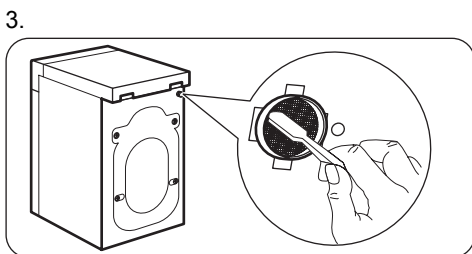
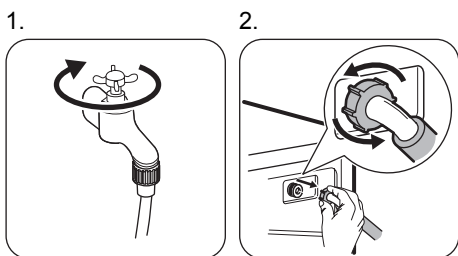

Прочищення зливної помпи

⚠ Попередження! Не очищуйте зливний фільтр, якщо вода у приладі гаряча.

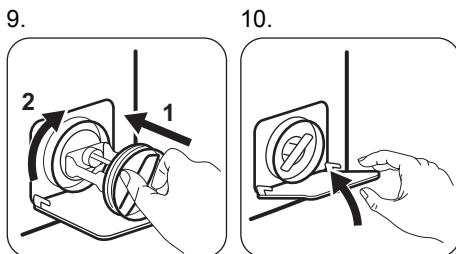
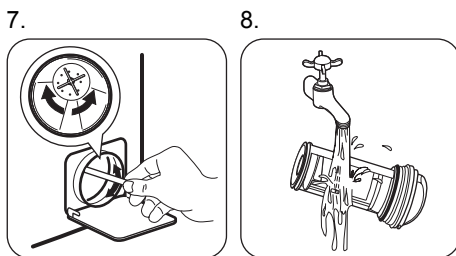
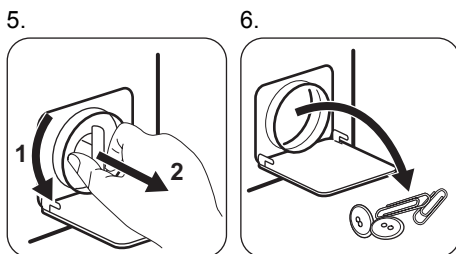
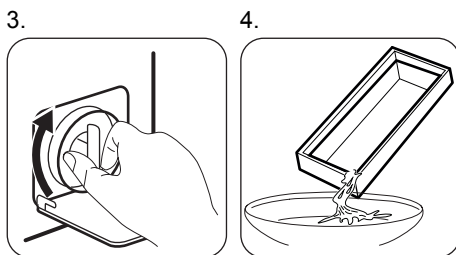
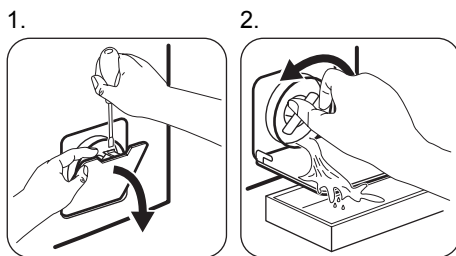

Екстрене зливання

Через несправність прилад не може зливати воду.

В такому випадку виконайте кроки (1) - (10) розділу «Чищення зливного насоса».

У разі потреби, очистіть насос.

Якщо ви зливаєте воду в екстремому порядку, потрібно знову увімкнути систему зливання:

1. Додайте 2 літри води у відділення для основного прання дозатору м'якого засобу.
2. Запустіть програму, щоб злити воду.

Запобіжні заходи проти замерзання

Якщо прилад встановлюється в місці, де температура може бути нижчою 0 °С, злийте воду, що залишилась у шлангу подачі води та зливному шлангу.

1. Витягніть штепсельну вилку з електричної розетки.

Усунення проблем

Прилад не запускається або зупиняється під час роботи.

Спершу спробуйте знайти рішення проблеми самостійно (див. нижченаведену таблицю). Якщо це не вдається, зверніться до сервісного центру.



Під час роботи пристрою можливі блимання **червоного** індикатора кнопки **Пуск**

2. Перекрийте кран, через який подається вода.
3. Від'єднання шлангу подачі води
4. Встановіть обидва кінці шлангу подачі води в миску або іншу ємність та зачекайте, доки вода витече зі шланга.
5. Спорожніть зливний насос. Застосування процедури екстремного зливання
6. Після того, як зливний насос опорожниться, знову вставте шланг подачі води.

 **Попередження!** Перш, ніж знову користуватись приладом, переконайтесь, що температура вища 0 °С.

Виробник не несе відповідальності за збитки, спричинені низькими температурами.

(при цьому один із індикаторів засвітиться, повідомляючи про те, що пристрій не виконує одну з нижченаведених функцій).

-  : у прилад не надходить вода.
-  : прилад не зливає воду.
-  : дверцята приладу відчинені або зачинені неправильно.

Несправність	Можливе рішення
Прилад не запускається.	Переконайтесь, що кабель живлення підключений до електромережі.
	Переконайтесь, що дверцята приладу зачинені.
	Переконайтесь, що на домашньому щитку немає пошкоджених запобіжників.
	Переконайтесь, що натиснуто кнопку «Пуск/Пауза».
	Якщо встановлено відкладений запуск, скасуйте його або зачекайте завершення зворотного відліку.
	Переконайтесь, що перемикач програм встановлений у правильне положення.
	Вимкніть функцію захисту від доступу дітей, якщо вона увімкнена. Ця функція доступна не для всіх моделей.

Несправність	Можливе рішення
Прилад не заповнюється водою.	Переконайтеся, що водопровідний кран відкритий.
	Перевірте, чи достатній тиск у водопровідному крані. Щоб отримати цю інформацію, зверніться до місцевої служби водопостачання.
	Переконайтеся, що водопровідний кран не забитий.
	Переконайтеся, що фільтр вхідного клапана не засмічений. Див. розділ «Догляд та чистка».
	Переконайтеся, що впускний шланг не перетиснутий і не перекручений.
	Перевірте, чи правильно під'єднаний впускний шланг.
Прилад не зливає воду.	Переконайтеся, що зливний отвір не засмічений.
	Переконайтеся, що зливний шланг не перетиснутий і не перекручений.
	Перевірте, чи правильно під'єднаний зливний шланг.
	Встановіть програму зливу, якщо було обрано програму без фази зливу.
	Встановіть програму зливу, якщо було обрано функцію, після виконання якої вода залишається в баку.
	Переконайтеся, що зливний фільтр не засмічений. У разі потреби почи- стіть фільтр. Див. розділ «Догляд та чистка».
Фаза віджимання не виконується або цикл прання триває до- вше, ніж звичайно.	Розподіліть речі в барабані вручну та повторно запустіть фазу віджиман- ня. Ця проблема може бути спричинена нерівномірним розподіленням білизни.
	Встановіть програму віджимання.
	Встановіть програму зливу, якщо було обрано функцію, після виконання якої вода залишається в баку.
	Переконайтеся, що зливний фільтр не засмічений. У разі потреби почи- стіть фільтр. Див. розділ «Догляд та чистка».
Вода на підлозі.	Переконайтеся, що муфти шлангів добре затягнуті і немає протікання води.
	Переконайтеся, що шланг подачі води і зливний шланг не мають пош- коджень.
	Переконайтеся в тому, що зливний фільтр щільно прилягає.
	Переконайтеся, що використовується правильна кількість підходящого миючого засобу.
Дверцята приладу не відчиняються.	Переконайтеся, що програма прання завершена.
	Оберіть програму зливу або віджимання, якщо в барабані залишилася вода.
Під час роботи при- ладу чути незвичний шум.	Переконайтеся у правильному вирівнюванні приладу. Див. розділ «Ін- струкції з установки».

Несправність	Можливе рішення
	Переконайтеся, що знята упаковка і викручені транспортувальні болти. Див. розділ «Інструкції з установки».
	Додайте більше білизни в барабан. Можливо, завантаження є недостатнім.
Прилад наповнюється водою і відразу її зливає.	Переконайтеся, що зливний шланг встановлений правильно. Кінець шланга розташований надто низько. Див. розділ «Інструкції з установки».
Результати прання незадовільні.	Збільште кількість мючого засобу або використовуйте інший.
	Перш ніж починати прання, обробляйте стійкі плями плямовивідником.
	Переконайтеся, що встановлено належну температуру прання.
	Зменште кількість завантаженої білизни.

Після перевірки увімкніть прилад. Виконання програми продовжиться з того моменту, коли вона була перервана. Якщо проблема виникає знову, зверніться у сервісний центр.

Сервіс

Рекомендується використовувати оригінальні запчастини.

При звертанні до сервісного центру необхідно мати наступну інформацію. Ці відомості наводяться на таблиці з технічними даними: модель (Mod.), номер виробу (Prod.No.), серійний номер (Ser.No.).

Технічна інформація

Габарити	Ширина/висота/глибина	595/850/340 мм
	Загальна глибина	380 мм
Підключення до електромережі:	Напруга	230 В
	Загальна потужність	2000 Вт
	Запобіжник	10 А
	Частота струму	50 Гц
Клас захисту від проникнення твердих часток і вологи, що забезпечується захисним кожухом, за винятком випадків, коли низьковольтне обладнання не має захисту від вологи		IPX4
Тиск у мережі водопостачання	Мінімальний	0,5 бар (0,05 МПа)
	Максимальний	8 бар (0,8 МПа)
Подача води ¹⁾		Холодна вода
Максимальне завантаження	Бавовна	4 кг
Швидкість віджимання	Максимальний	1000 об/хв

1) Приєднайте водопровідний шланг до водопровідного крана з різьбленням 3/4 дюйма.



www.zanussi.com/shop



ERC



155245691-A-152014